

# MANUAL

# EVOLVEO

MODEL

VERSION / DATE

**SecuPro**

**I. / 16. 11. 2023**

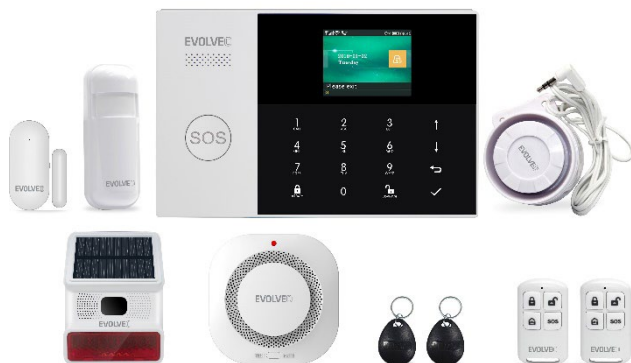

CZ

SK

EN

HU

RO

DE

IT

SI

**Obsah / Content / Tartalom / Cuprins /  
Inhalt / Contenuto / Vsebina**

Česky .....	4
Slovensky .....	42
English .....	81
Magyar .....	118
Română .....	158
Deutsch .....	198
Italiano .....	240
Slovinčina .....	280

**CZ**

**SK**

**EN**

**HU**

**RO**

**DE**

**IT**

**SI**

## Obsah

VÍTEJTE V RODINĚ VÝROBKŮ ZNAČKY EVOLVEO .....	4
NEJAKTUÁLNĚJŠÍ VERZE UŽIVATELSKÉHO MANUÁLU .....	4
BEZPEČNOSTNÍ UPOZORNĚNÍ A POKYNY .....	4
OBSAH BALENÍ .....	5
STUPEŇ OCHRANY PŘED ÚRAZEM ELEKTRICKÝM PROUDEM: .....	6
PŘED PRVNÍM POUŽITÍM .....	6
O BEZPEČNOSTNÍM SYSTÉMU .....	6
OBECNÉ INFORMACE .....	8
PŘEHLED SYSTÉMU .....	9
PŘEHLED ZAPOJENÍ .....	11
ÚVODNÍ OBRAZOVKA .....	13
RYCHLÉ ZOBRAZENÍ FUNKCÍ NABÍDKY .....	15
PRVNÍ POUŽITÍ .....	21
APLIKACE SMART LIFE .....	29
ŘEŠENÍ PROBLÉMŮ .....	37
SPECIFIKACE .....	37

## VÍTEJTE V RODINĚ VÝROBKŮ ZNAČKY EVOLVEO

- Před uvedením tohoto výrobku do provozu si, prosím, pečlivě přečtěte celý tento uživatelský manuál až do jeho konce, a to i v případě, že jste z minulosti již obeznámeni s používáním výrobku podobného typu.
- Uschovejte tento uživatelský manuál pro případ další potřeby – je nedílnou součástí výrobku a může obsahovat důležité pokyny k uvedení výrobku do provozu, k jeho obsluze a péči o něj.
- Zajistěte, aby si i ostatní osoby, které budou tento spotřebič používat, přečetly tento uživatelský manuál.
- Jestliže tento spotřebič předáte, darujete nebo prodáte dalším osobám, předejte jim společně s tímto výrobkem i tento uživatelský manuál a upozorněte je na nutnost jeho přečtení.
- Po dobu záruky doporučujeme uschovat originální balení výrobku - spotřebič tak bude chráněn nejlepším možným způsobem při případné přepravě.

## NEJAKTUÁLNĚJŠÍ VERZE UŽIVATELSKÉHO MANUÁLU

Vzhledem k neustále probíhajícím inovacím výrobků značky EVOLVEO a změnám v legislativě najdete vždy nejaktuálnější verzi tohoto uživatelského manuálu na webových stránkách [www.evolveo.cz](http://www.evolveo.cz) nebo jednoduchým naskenováním níže zobrazeného QR kódu mobilním telefonem.



## BEZPEČNOSTNÍ UPOZORNĚNÍ A POKYNY

Tento produkt využívá nejmodernější technologie, přesto však nelze při ochraně majetku spoléhat pouze na něj. Věnujte tedy prosím pozornost níže uvedeným bodům. Výrobce, dovozce ani prodejci neručí za jakékoliv škody na majetku, přímé ani zprostředkované, které by mohly vzniknout v souvislosti s

použitím tohoto produktu, a nelze po nich vymáhat jakoukoliv náhradu případné škody.

- Produkt je vhodný jako doplňkové zajištění vašeho majetku (dům, byt, chata, garáž, zahradní domek, karavan, atd.)
- Vždy je doporučeno použít ještě další systém zajištění a/nebo předmětný majetek mít pojištěný
- Produkt není profesionálním zabezpečovacím systémem a nelze jej považovat za bezvýhradný nástroj zabezpečení majetku
- Pro správnou funkci produktu jej alespoň jednou za čtvrt roku sami zkontrolujte a otestujte (stav baterií, funkčnost čidel a dálkových ovladačů, funkčnost zasílání zpráv, funkčnost centrální jednotky a další)
- Nezapomeňte jednotlivé součásti alarm systému správně rozmístit; instalaci a zapojení je vhodné svěřit odbornému technikovi
- Zajistěte optimální ventilaci přístroje
- Udržujte povrch přístroje čistý a suchý
- Netlačte na dotykovou klávesnici ani na displej
- Nepoužívejte přístroj ve vlhkém prostředí
- Nepoužívejte přístroj v hořlavé atmosféře nebo v místě, kde hrozí exploze

## **OBSAH BALENÍ**

- Centrální jednotka
- PIR snímač pohybu
- Senzor otevřených oken/dveří
- 2 × Dálkové ovládání
- 2× RFID tag
- Manuál

## STUPEŇ OCHRANY PŘED ÚRAZEM ELEKTRICKÝM PROUDEM:

Třída II - Ochrana před úrazem elektrickým proudem je zajištěna dvojitou nebo zesílenou izolací.

### PŘED PRVNÍM POUŽITÍM

- 1) Zkontrolujte, zda nejsou na výrobku ochranné samolepky, fólie nebo jiné materiály určené pouze pro transport k zákazníkovi a chránící spotřebič před jeho poškrábáním nebo jiným poškozením. Takové před použitím odstraňte.
- 2) Před připojením do elektrické sítě zajistěte vizuální kontrolou, že je spotřebič neporušený a během přepravy nedošlo k žádnému poškození.

## O BEZPEČNOSTNÍM SYSTÉMU

### OBECNÉ

Tento systém nabízí tři formy ochrany: proti vloupání, proti požáru a nouzovou ochranu, v závislosti na konfiguraci systému. Systém se skládá z **dotykového ovládacího panelu** pro ovládání systému, senzorů (**1× PIR, 1× sensor otevřených oken/dveří, 1× siréna**), které zajišťují ochranu před vloupáním po obvodu a v interiéru, a volitelné detektory kouře, hoření nebo oxidu uhelnatého pro včasné varování před požárem nebo nebezpečným prostředím. **Bezdrátové ovladače (2×)** nebo **RFID tagy (2×)** navíc umožňují ovládání systému mimo dotykový ovládací panel.

### FUNKCE

- 2,4palcový barevný displej TFT se zjednodušeným rozhraním
- Stavový řádek zařízení, zobrazení hodin a data
- Dotyková tlačítka, palubní SOS tlačítko
- CPU s 32bitovým jádrem Cortex M3.
- Víceúlohový design operačního systému s vynikajícím uživatelským zážitkem z ovládání

- Síťový poplašný systém WiFi/GSM/GPRS s několika způsoby upozornění včetně upozornění v aplikaci, SMS, hlasového monitorování a síťového poplachu CMS, aby byla zajištěna stabilita a spolehlivost
- Nastavení zapnutí/vypnutí/parametrů alarmu pomocí SMS
- Podporuje až 90 dálkových ovladačů a bezdrátových detektorů
- 3 drátové obranné zóny EOLR
- Přejmenování názvů obranných zón
- Alarm výpadku hlavního napájení, vybití záložní baterie
- Upozornění na otevření dveří/oken
- Lze nastavit až 5 telefonních čísel budíku, funkci SMS/volání lze nastavit samostatně
- Port kabelové sirény, 1 kanál externí bezdrátové sirény, 1 kanál bezdrátové zásuvky se synchronizací alarmu
- Časované zapnutí/vypnutí alarmu
- Ukládání a dotazování denních provozních protokolů a protokolů alarmů
- Automatická synchronizace času prostřednictvím GSM/WiFi
- Menu a hlasové výzvy ve více jazycích
- Nastavení alarmové SMS
- Nahrát až 20sekundovou hlasovou zprávu jako upozornění na alarm
- Funkce telefonu
- 5 telefonních čísel lze nastavit pro automatické vytáčení budíku.
- 5 telefonních čísel lze nastavit pro automatické vytáčení budíku.
- Provoz přes mobilní aplikaci s velikou lehkostí
- GPRS online v reálném čase pro zjištění stavu zařízení.  
Automatický alarm při vypnutí
- Kanál protokolu GPRS TCP/UDP vyhrazený pro vícenásobný

síťový alarm CMS

- Vzdálený provoz systému CMS

## OBECNÉ INFORMACE

### OCHRANA PROTI VLOUPÁNÍ

Váš systém poskytuje dva režimy ochrany proti vloupání: STAY a AWAY. Režim STAY chrání pouze obvod a umožňuje vám volný pohyb uvnitř objektu. Režim AWAY chrání celý systém. Oba režimy poskytují dobu zpoždění vstupu, která vám umožní znovu vstoupit do objektu, aniž by se spustil alarm.

#### **Zóny:**

Přiřazení senzorů k "zónám". Například senzor na vstupních/výstupních dveřích může být přiřazeno zóně 01, senzor na oknech v hlavní ložnici zóně 02 atd. Tato čísla se zobrazí na displeji, když dojde k poplachu nebo poruše.

#### **Zpoždění při vstupu/odchodu:**

Váš bezpečnostní systém byl naprogramován s časovým zpožděním, které vám umožní opustit prostory po zapnutí alarmu a deaktivovat systém po vstupu, než dojde k poplachu. Pokud při odchodu z objektu odejdete příliš pozdě nebo po příchodu domů systém příliš pozdě odjistíte, dojde k falešnému poplachu. Pokud dojde k poplachu, měli byste systém okamžitě deaktivovat.

#### **Alarmy:**

Bezpečnostní systém vygeneruje alarm "Otevřené dveře/okno" a zobrazí "Otevřené dveře/okno", když opustíte prostor a zapomenete zavřít dveře nebo okno po uplynutí odchodového zpoždění dojde k poplachu a zazní vestavěný i externí zvukový signál.

Dokud není systém odjištěn nebo dokud nedojde k vypršení časového limitu poplachového zvonku, a na displeji se zobrazí



zpráva, která identifikuje zónu (zóny) způsobující poplach. Váš systém může být také naprogramován tak, aby automaticky odesílal poplachové zprávy a hlasové zprávy prostřednictvím mobilní sítě/GSM/GPRS/3G a odesílal oznámení o poplachu do mobilní aplikace. Pokud je váš systém navíc připojen k centrální monitorovací stanici, bude odeslána poplachová zpráva. Chcete-li poplachový signál zastavit, jednoduše systém deaktivujte.

## PŘEHLED SYSTÉMU

### O PANELU

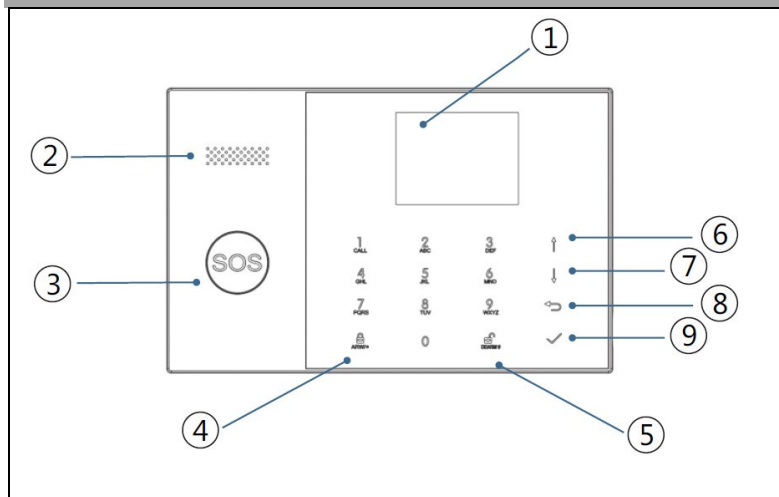

Index	Položka	Popis
1	Displej	2,4" displej TFT. Zobrazuje stavové ikony a informace o systému, čas, zóny, informace a uživatelské nabídky.
2	Reproduktor	Alarmy a potvrzovací zvuky.
3	SOS tlačítko	Stisknutím tlačítka se spustí poplach v případě požáru nebo osobní nouze.

4	AWAY/STAY aktivační tlačítko	Stisknutím tlačítka se zapne celý systém proti vloupání, obvodový i vnitřní.  Dvakrát stiskněte tlačítko pro odjištění obvodové části naprogramované pouze pro "Stay Arm Active" systému proti vloupání. Vnitřní ochrana není aktivována, což umožňuje pohyb v prostorách bez vyvolání poplachu.	
5	Tlačítko deaktivace	Stisknutím tlačítka deaktivujete systém a zrušíte poplach.  Dvakrát stiskněte tlačítko pro vymazání zobrazení poruch příslušenství.	
6	Tlačítka nabídky	Posun nahoru/funkce/ Posun stránky nahoru	Přejděte na požadovanou funkci nebo nabídku.
7		Posun dolů / Smazat / Posun stránky dolů	Přejděte dolů na požadovanou funkci nebo nabídku.
8		Zrušit/zpět	Návrat na předchozí obrazovku.
9		Enter	Vyberte možnost nebo přejděte na další obrazovku.

## INFORMACE O INDIKÁTORECH PODSVÍCENÍ NOUZOVÉHO TLAČÍTKA

CO VIDÍTE	CO TO ZNAMENÁ
Blikající	Systém je v poplachu
Pulsující	Systém je aktivován
Stabilní (stálý)	Systém je deaktivován

## PŘEHLED ZAPOJENÍ

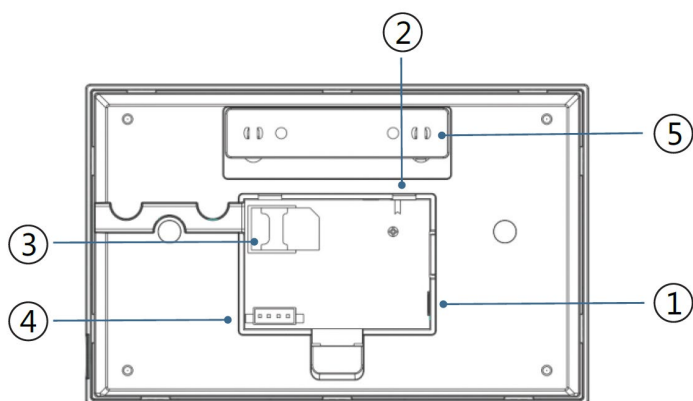

Index	Popis
1	Napájecí zásuvka
2	Spínač záložní baterie
3	Slot pro kartu SIM
4	Připojení pevně připojených zón EOLR, viz část 2.3 a pevně připojené zóny
5	Tamper spínač

## PŘIPOJENÍ PEVNÝCH ZÓN

Zóna 1, Zóna 2 a Zóna 3 jsou zóny EOLR, které podporují zařízení s otevřeným i uzavřeným okruhem a mají dobu odezvy 300 msec.

Maximální odpor zóny: 11 000 ohmů, plus EOLR

Zapojte zařízení s uzavřeným obvodem do série na kladné (+) straně smyčky. Rezistor EOL musí být zapojen v sérii se zařízeními za posledním zařízením.

Připojte paralelně přes smyčku zařízení s otevřeným obvodem. U posledního zařízení musí být přes smyčku připojen 10000-ohmový EOLR.

Viz schéma Připojení pevně připojených zón.

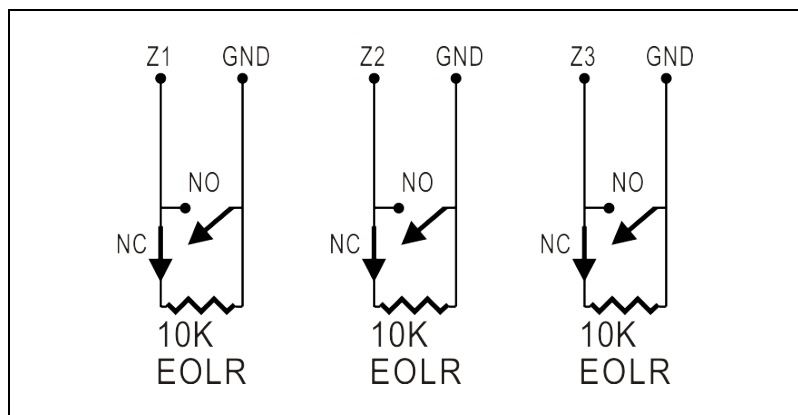

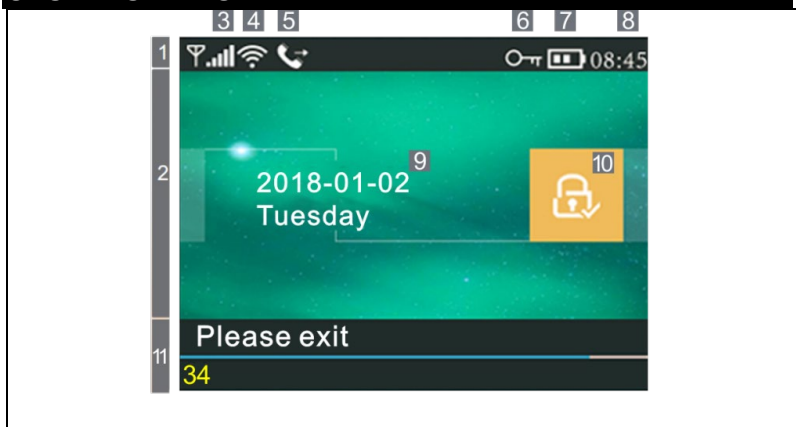

EOLR(End of Line Resistor): Pokud EOLR není na konci smyčky, zóna nebude správně hlídána a systém nemusí reagovat na rozpojený obvod v zóně.

# ÚVODNÍ OBRAZOVKA

























## INFORMACE O ZOBRAZENÍ DOMOVSKÉ OBRAZOVKY

1 Horní stavový řádek	3	Stav GSM		Není přítomna karta SIM nebo je karta SIM vadná
				Připojení k síti
				Síla signálu na úrovni RSSI Síla signálu se zobrazuje pomocí řady 1 až 5 čárek (slabý až silný) a čáry jsou šedé, pokud není zaregistrována mobilní síť.
	4	Stav Wi-Fi		Označuje, že systém je připojen k WiFi.
				Označuje, že systém je připojen k serveru, pokud je zobrazena tečka.
	5	GSM		Odesílání SMS
				Volání
	6			Zamčená klávesnice
	7	Stav napá- jení		Napájení střídavým proudem
				Zobrazí se, když systém ztratil napájení střídavým proudem.













				Ikona je červená, když je záložní zdroj napájení vybitý.
	<b>8</b>	Hodiny	08:45	Hodiny v reálném čase
<b>2</b> Stavová oblast aktivace/odjištění	<b>9</b>	Datum, čas a den		
	<b>10</b>	Aktivovaný/odjištěný Stav		Systém je aktivní v režimu AWAY
				Systém je aktivní v režimu STAY
				Systém je odjištěn.
<b>11</b> Oblast zobrazení stavu systému	Připraveno		08:45	Hodiny
	Odpočítávání	"Prosím, opusťte prostor" + odpočet		<b>Zpoždění při odchodu</b> Nyní máte xx sekund na to, abyste opustili prostor, než vyprší odchodové zpoždění. Po uplynutí odchodového zpoždění se poplašný systém zapne.
		"Prosím, deaktivujte" + odpočet		<b>Zpoždění vstupu</b> Před vstupem do systému je nutné systém deaktivovat než uplyne odpočet zpoždění, jinak dojde k poplachu.
		"Synchronizace" + odpočet		<b>Režim párování</b> Bezdrátový vysílač musí být aktivní před vypršením zpoždění párování.
	Alarmující		"Alarm" se zobrazí v horní části červeného pruhu a zóny "Alarm" se zobrazí v červeném stavovém řádku podél červeného pruhu. Ikona alarmu (zvonku) spolu s nápisem "Alarm" se zobrazuje střídavě se zónou, která alarm způsobila.	



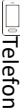







# RYCHLÉ ZOBRAZENÍ FUNKCÍ NABÍDKY















Ikona a titulek		Popis	Výchozí nastavení	
 Hlavní nabídka	 Nastavení	 Zpoždění při odchodu	Slouží k nastavení zpoždění při odchodu 0~65535, jednotka: sekunda	40 sekund
		 Zpoždění při vstupu	Slouží k nastavení zpoždění při vstupu 0~65535, jednotka: sekunda	30 sekund
		 Doba trvání sirény	Slouží k nastavení doby trvání sirény 0~65535, jednotka: minuta	3 minuty
	 Přepínač	 Pípnutí aktivace	Povolení/zakázání zvukového signálu při zapnutí a vypnutí alarmu(1)	Povoleno
		 Siréna	Povolení/zakázání nepřetržité sirény alarmu, když dojde k poplachu	Povoleno
		 SMS po aktivaci	Povolení/zakázání oznámení SMS při odjištění nebo aktivaci	Zakázáno
		 Zámek klávesnice	Povolení/zakázání zámku klávesnice (2)	Zakázáno





	 Podsvícení	Zapnutí/vypnutí podsvícení klávesnice (3)	Povoleno
	 Tón klávesnice	Povolení/zakázání provozního tónu	Povoleno
	 Tón při vstupu a odchodu	Povolení/zakázání vstupního a výstupního tónu	Povoleno
	 Varování při otevřených dveřích/oknech	Povolení/zakázání výstrahy při odchodu (4)	Povoleno
	 Lidský hlas	Povolení/zakázání hlasových operací	Povoleno
 Heslo	 Systém	Změna systémového kódu 4 číslice	6666
	 Uživatel	Změna uživatelského kódu 4 číslice	1234
 Jazyk	 Maďarština	Výběr jazyka	Angličtina
	 Angličtina		
	 Němčina		
	 Čeština		



		 Slovenština  Poština  Slovinština  Rumunština	
		Inicializace	Načtení výchozích továrních nastavení
		Reset	Reset
	 Telefon	 1. telefon	Slouží k nastavení prvního telefonního čísla, povolení/zakázání vytáčení a povolení/zakázání SMS.
 2. telefon		Slouží k nastavení druhého telefonního čísla, zapnutí/vypnutí vytáčení a zapnutí/vypnutí SMS.	
 3. telefon		Slouží k nastavení třetího telefonního čísla, zapnutí/vypnutí vytáčení a zapnutí/vypnutí SMS.	
 4. telefon		Slouží k nastavení čtvrtého telefonního čísla, povolení/zakázání vytáčení a povolení/zakázání SMS.	
 5. telefon		Slouží k nastavení pátého telefonního čísla, zapnutí/vypnutí vytáčení a zapnutí/vypnutí SMS.	

Hlavní nabídka	Přihlásit se	 Protokol o poplachu	Slouží k zobrazení událostí systémového alarmu.	
		 Záznam aktivace/deaktivace	Slouží k zobrazení událostí zapnutí/vypnutí systému.	
	Díly	 Dálkové ovládání	Párování, odstranění nebo odstranění všech bezdrátových ovladačů	
		 Detektor	Párování, úprava, odstranění nebo odstranění všech bezdrátových snímačů	
		 RFID	Párování, odstranění nebo odstranění všech RFID tagů	
		 Přidat	Párování nového bezdrátového ovladače, senzoru nebo RFID tagu	
		 Odstranit/upravit	Odstranění bezdrátového ovladače nebo RFID tagu ze seznamu upravit/odstranit bezdrátový snímač ze seznamu	
		 Smazat vše	Odstranění všech bezdrátových ovladačů, snímačů nebo tagů RFID	
		 Siréna "učení"	Slouží k odeslání přenosového signálu do bezdrátové sirény, kterou je třeba spárovat.	
		 Zóna EOL	Slouží k nastavení zóny (EOLR) název, typ	
 Zásuvka alarmu	Párování s bezdrátovým přepínačem			

	 Zásuvka	Párování s bezdrátovým přepínačem	
	 Dekodér	Čtení identifikačního kódu příslušenství	
 Wi-Fi	 Airlink	Konfigurace WiFi (vyžaduje mobilní aplikaci)	
	 Zrušení vazby	Odpojení od serveru	
	 MAC/IP	Slouží k zobrazení adres MAC a IP modulu WiFi.	
	 Konfigurace softwaru "Softap"	Připojení k síti Wi-Fi prostřednictvím sdíleného hotspotu	
 Záznam	 Záznam	Nahrávání a přehrávání zpráv	
	 Přehrát	Slouží k poslechu nahrané zprávy	
	 Odstranit	Slouží ke smazání nahrané zprávy	
	 Doba trvání	Slouží k nastavení doby trvání záznamu (jednotka: sekunda, k dispozici je 1-20 )	20 vteřin
 Časovač	 Časovač aktivace	Slouží k nastavení denního času automatického zapnutí a k zapnutí/vypnutí automatizace.	
	 Časovač deaktivace	Slouží k nastavení denního času pro automatické vypnutí alarmu a k zapnutí/vypnutí automatizace.	

	 Časovač deaktivace	vyhrazeno	+08:00
	 Datum a čas	Nastavení času a data	
	 Synchronizace přes Wi-Fi	Povolení/zakázání synchronizace času pomocí sítí WiFi	Povolit
	 Synchronizace 2G/4G	Povolení/zakázání synchronizace času pomocí mobilní sítí	Povolit
Verze	 Slouží k zobrazení firmwaru a MAC adresy modulu WiFi, firmwaru a IMEI modulu GSM a sériového čísla panelu		

## POPIS

1. **Pípnutí při aktivaci:** Pokud je povoleno, systém oznámí stav systému při aktivaci nebo deaktivaci.
2. **Zámek klávesnice:** Systém uzamkne klávesnici, pokud se během 30 sekund na domovské obrazovce neuskuteční žádná operace. Na odemknutí klávesnice, musíte zadat platné uživatelské heslo.
3. **Podsvícení:** Pokud je vypnuto, podsvícení displeje se po 30 sekundách vypne, pokud na domovské obrazovce neprovedete žádnou operaci.
4. **Varování před otevřením dveří/oken:** Pokud je tato funkce povolena, systém vygeneruje varovné hlášení při odchodu, pokud necháte otevřené dveře nebo okno po uplynutí zpoždění při odchodu.

5. Systémové heslo: používá se pro odemknutí klávesnice a vzdálené nastavení SMS.
6. Uživatelské heslo: uživatelské odemčení klávesnice, dálkové ovládání SMS a nastavení pro textové upozornění na alarm.
7. Jazyk: Zobrazení a oznámení SMS budou ve zvoleném jazyce. Po zvolení požadovaného jazyka se panel resetuje.
8. Inicializace: Pokud je načtena výchozí tovární konfigurace, tak všechna data, která již byla naprogramována v systému se změni na výchozí tovární konfiguraci.

## **PRVNÍ POUŽITÍ**

### **NASTAVENÍ**

Pokud je váš systém vybaven vestavěným komunikačním modulem WiFi pro hlášení alarmů a vzdálený přístup přes mobilní aplikaci přes internet, musí být váš routr neustále zapnutý: je vyžadováno připojení k internet/WiFi.

Pokud je váš systém vybaven vestavěným GSM/komunikačním modulem pro hlášení alarmů a dálkové ovládání prostřednictvím SMS nebo hlasové volby, je třeba zajistit, aby byla nainstalována SIM karta (viz schéma níže) a ústředna byla připojena k mobilní síti GSM nebo k internetu.

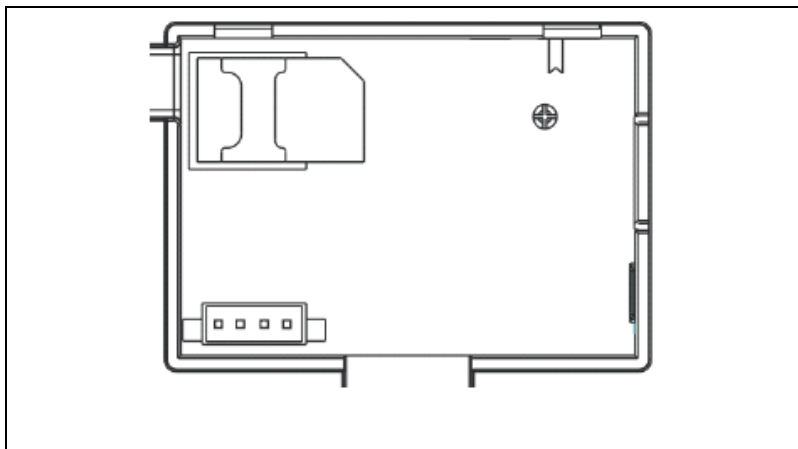





AC zapojení do napájení - Připojte napájecí zdroj k zásuvce DC 5V a stiskněte přepínač záložní baterie do polohy "ON".



## NASTAVENÍ TELEFONNÍCH ČÍSEL

↓ Až 5 uživatelských telefonních čísel, na která budou zasílána SMS oznámení o poplachu a zvukové výstrahy.

Vyberte: "Hlavní menu → Telefon → 1<sup>st</sup> Telefon, 2<sup>nd</sup> Telefon, 3<sup>rd</sup> Telefon, 4<sup>th</sup> Telefon nebo 5<sup>th</sup> Telefon", systém zobrazí obrazovku programování telefonu.

↓ Pomocí  přejděte na  , poté pomocí numerické klávesnice zadejte telefonní číslo (až 18 číslic).

↓ Pomocí  přejděte na  , poté pomocí  přepínejte mezi "vypnuto" a "zapnuto". Pokud je vybrána možnost "on", bude hlasové vytáčení alarmu aktivní.

↓ Pomocí  přejděte na  , poté pomocí  přepínejte mezi "vypnuto" a "zapnuto". Pokud je vybrána možnost "on", bude aktivní funkce SMS upozornění.

↓ Stisknutím tlačítka  uložte nové nastavení.

## BEZDRÁTOVÉ KLÁVESY

### Párování nového bezdrátového ovladače

↓ Zvolte "Hlavní menu → Díly → Dálkové ovládání → Přidat".

↓ Na displeji se zobrazí nápis "Synchronizace", systém přejde do režimu párování a odpočítává zbývající čas párování.

↓ Stisknutím jednoho tlačítka bezdrátového ovládání vyšlete přenosový signál do panelu.

↓ Po přidání sériového čísla bezdrátového ovladače na panel se zobrazí zpráva "Learning OK".

Pokud bylo sériové číslo bezdrátového ovladače zjištěno, systém zobrazí "Kód zařízení byl zjištěn".

### Odstranit

↓ Zvolte "Hlavní menu → Díly → Dálkové ovládání → Smazat".

↓ Pomocí tlačítek  přejděte na sériové číslo, které chcete odstranit.

↓ Stisknutím tlačítka  odstraníte vybrané sériové číslo.

### Smazat vše

↓ Zvolte "Hlavní menu → Díly → Dálkové ovládání → Smazat vše".



↓ Zobrazí se celkový počet naučených sériových čísel.



↓ Chcete-li odstranit všechna sériová čísla, stiskněte tlačítko .

## BEZDRÁTOVÉ SENZORY

### Párování nového senzoru

↓ Zvolte "Hlavní menu → Díly → Detektor → Přidat".

↓ Pomocí  přejděte na  , poté pomocí  přejděte na požadovaný název zóny.

↓ Pomocí  přejděte na  , poté pomocí  přejděte na požadovaný režim (typ) zóny.

Každé zóně (senzoru) je třeba přiřadit typ zóny, který určuje způsob, jakým systém reaguje na poruchy v dané zóně.



**"Stay Arm Active"** se obvykle přiřazuje čidlům nebo kontaktům na vstupních a výstupních dveřích, vnějších dveřích a oknech, perimetru. Aktivní při režimu AWAY nebo STAY.

**"Out Arm Active"** se obvykle vztahuje na vnitřní prostor (např. halu nebo místnost). Obejde se automaticky, když je v režimu STAY.

**"24 hodin aktivní"** se obvykle přiřazuje zóně obsahující tísňové tlačítko, kouřové tlačítko a tlačítko pro nouzové volání. Sensory CO, úniku vody a plynu.

Chcete-li jej použít jako zvonek, vyberte možnost **"Doorbell"**.

Chcete-li zónu vypnout, vyberte možnost **"Zavřít"**.

↓ Pomocí  přejděte na  , poté pomocí numerické klávesnice zadejte číslo zóny (k dispozici jsou hodnoty 0-89). Číslo zóny by mělo být jedinečné.

↓ Stiskněte tlačítko  , na displeji se zobrazí zpráva "Synchronizace", systém přejde do režimu párování a odpočítává zbývající čas do spárování.

↓ Senzor vysílá přenosový signál do panelu.



↓ Po přidání sériového čísla bezdrátového senzoru do panelu se zobrazí zpráva "Learning OK". Pokud bylo sériové číslo bezdrátového senzoru zjištěno, zobrazí se na displeji "Kód zařízení byl zjištěn" a název/režim/číslo zóny se obnoví.

## **UPRAVIT/ODSTRANIT**

↓ Zvolte "Hlavní menu → Díly → Detektor → Upravit".

↓ Pomocí tlačítek   přejděte na upravované sériové číslo.

↓ Chcete-li upravit název/režim/číslo zobrazené zóny, stiskněte tlačítko  .

↓ Chcete-li vybrané sériové číslo odstranit, stiskněte tlačítko  .

## **SMAZAT VŠE**

↓ Zvolte "Hlavní menu → Díly → Detektor → Smazat vše".

↓ Zobrazí se celkový počet naučených sériových čísel.

↓ Chcete-li odstranit všechna sériová čísla, stiskněte tlačítko  .

## **INSTALACE**

### **Detektor pohybu**

1. Detektor upevněte na montážní držák a poté nastavte výšku a úhel. Doporučená výška je 2,2 m nad zemí.

### **Senzor otevřených oken/dveří**

1. Část A, vysílač (snímač) a část B, magnetická část, by měly být instalovány na pevný rám dveří nebo okna a magnetická část by měla být instalována na pohyblivou část dveří nebo okna.

2. Po instalaci by vzdálenost mezi magnetem a vysílačem neměla být větší než 2 cm.

## Siréna

1. Doporučujeme instalovat sirénu do fyzického středu domu nebo budovy, aby byl zajištěn co nejlepší příjem ze všech bezdrátových detektorů.

## RFID TAGY

### Párování nového RFID tagu

↓ Vyberte "Hlavní menu → Díly → RFID → Přidat".

↓ Zobrazí se "Synchronizace", systém přejde do režimu párování a odpočítává čas.

↓ Umístěte štítek do blízkosti oblasti RFID panelu.

↓ Po přidání sériového čísla štítku do panelu se zobrazí nápis "Learning OK". Systém zobrazí "Kód zařízení byl naučen", pokud bylo sériové číslo štítku nalezeno.

### Odstranit

↓ Zvolte "Hlavní menu → Díly → RFID → Smazat".

↓ Pomocí tlačítek   přejděte na sériové číslo, které chcete odstranit.

↓ Stisknutím tlačítka  odstraníte vybrané sériové číslo.

### Smazat vše

↓ Vyberte "Hlavní menu → Díly → RFID → Smazat vše".

↓ Zobrazí se celkový počet naučených sériových čísel.◦

↓ Chcete-li odstranit všechna sériová čísla, stiskněte tlačítko .

## **Párování s bezdrátovou sirénou**

↓ Ovládání bezdrátové stroboskopické sirény pro přechod do režimu párování (viz uživatelská příručka sirény)



↓ Zvolte "Hlavní menu → Díly → Siréna". Na panelu se zobrazí "Kód zařízení byl naučen" a vyšle se přenosový signál do sirény.

↓ Siréna dává úspěšnou indikaci.

## **SYNCHRONIZACE A PÁROVÁNÍ S BEZDRÁTOVÝM SPÍNAČEM**

↓ Zvolte "Hlavní menu → Díly → Zásuvka alarmu", systém zobrazí obrazovku párování zásuvek alarmu.

↓ Ovládáním bezdrátového spínače přejděte do režimu párování (viz uživatelská příručka bezdrátového přepínače)

↓ Stiskněte postupně tlačítko "on"  a tlačítko "off" , na panelu se zobrazí "Kód zařízení byl naučen" a dvakrát se vyšle přenosový signál do bezdrátového spínače.

↓ Bezdrátový spínač indikuje úspěšné spárování. Chcete-li otestovat, zda je párování v pořádku, stiskněte tlačítko "zapnuto" a "vypnuto" a zkontrolujte, zda lze bezdrátové připojení otevřít a zavřít.

## **NAHRÁVÁNÍ ZPRÁV**

### **Nahrávání a přehrávání zpráv**

Váš systém může nahrávat/přehrávat/odstranit krátkou zprávu (až 20 sekund), které lze později přehrát. Zpráva se přehraje automaticky, když nastane populašné volání.

↓ Zvolte "Hlavní nabídka → Záznam → Záznam", systém zobrazí obrazovku Záznam.

↓ Připraveno k nahrávání

↓ Mluvte do mikrofonu a nahrávání se po uplynutí času automaticky zastaví.

↓ Systém zprávu automaticky přehraje.

↓ Stisknutím tlačítka  zprávu uložíte.

## **AUTOMATICKÉ ZAPNUTÍ/VYPNUTÍ ALARMU**

Pomocí této funkce lze systém naprogramovat tak, aby se v denní dobu automaticky zapnul nebo vypnul.

### **Harmonogram aktivace**

↓ Zvolte "Hlavní menu → Časovač → Časovač aktivace", systém zobrazí obrazovku programování Časovač aktivace.

↓ Pomocí  přejděte na , poté pomocí numerické klávesnice zadejte denní dobu aktivace (ve 24 hodinách).



↓ Pomocí  přejděte na , poté pomocí  vyberte možnost "zapnuto".

↓ Stisknutím tlačítka  uložte nová nastavení.

### **HARMONOGRAM DEAKTIVACE**

↓ Zvolte "Hlavní menu → Časovač → Časovač deaktivace", systém zobrazí obrazovku programování Časovače deaktivace

↓ Pomocí  přejděte na , poté pomocí numerické klávesnice zadejte denní dobu deaktivace (ve 24 hodinách).

↓ Pomocí  přejděte na  , poté pomocí  vyberte možnost "zapnuto".

↓ Stisknutím tlačítka  uložte nová nastavení.

## APLIKACE SMART LIFE

Toto zařízení lze připojit a ovládat prostřednictvím aplikace Smart Life (jako alternativu můžete použít také aplikaci Tuya Smart). Aplikaci "Smart Life" si prosím předem stáhněte z obchodu s aplikacemi. Příslušné podrobnosti návodu jsou následující:

Stažení Aplikace – "Smart Life" v obchodě s aplikacemi nebo naskenujte níže uvedený QR kód a stáhněte si ji.



## REGISTRACE A PŘIHLÁŠENÍ DO APLIKACE

1. Po spuštění aplikace se vám zobrazí možnost „Přihlásit se“, a „Zaregistrovat se“. Pokud již máte svůj Smart Life účet, přihlaste se a pokračujte k „Připojení panelu k aplikaci Smart Life“.
2. Uživatel si může zaregistrovat nový účet kliknutím na možnost „Zaregistrovat se“. Zobrazí se „Uživatelská smlouva a zásady ochrany osobních údajů“, pečlivě si ji přečtěte a klikněte na tlačítko „Souhlasím“.

3. Po kliknutí na tlačítko „Souhlasím" se zobrazí rozhraní pro registraci účtu. V rozhraní se zobrazí dvě možnosti: „Stát" a „E-mail".
4. Vyberte Stát ze seznamu. Tento údaj je povinný.
5. Do kolonky "E-mail" vložte vaši e-mailovou adresu. Poté vložte šestimístný ověřovací kód do aplikace, který obdržíte na e-mail.
6. Po dokončení předchozího kroku se zobrazí rozhraní pro nastavení „hesla". Zvolte heslo dle vlastního uvážení. Po úspěšném nastavení hesla se zobrazí okno aplikace pro vstup do „rozhraní pro autorizaci uživatele“. Zvolte požadovanou autorizaci a vstupte do rozhraní aplikace.

*Aplikace je neustále aktualizována a vyvíjena, jednotlivé kroky se mohou po aktualizaci lišit. V případě jakýchkoliv potíží při postupu se doporučujeme obrátit na servisní středisko.*

## **PŘIPOJENÍ PANELU K APLIKACI SMART LIFE**

*Před použitím aplikace Smart Life připojte svůj mobilní telefon k síti 2.4GHz WiFi.*

1. Otevřete aplikaci „Smart Life" a vstupte do rozhraní „Můj domov" aplikace.
2. Klikněte na „+" v pravém horním rohu rozhraní a vyberte „Add Device".
3. Klikněte na možnost „Sensors" a poté klikněte na „Alarm (WiFi)", rozhraní zobrazí WiFi připojené k telefonu.
4. Zadejte heslo WiFi.

5. Po zadání hesla WiFi klikněte na „další“ a ve vyskakovacím rozhraní zvolte „Potvrdit, že indikátor rychle bliká“. Klikněte na „další“.
6. Klikněte na „Další“. Zobrazí se vyhledávání zařízení.
7. Na bezpečnostním panelu postupně klikněte na „Menu“, „Nastavení“ a „WiFi“.
8. Zadejte výchozí uživatelské heslo: 1234 a klikněte na „Airlink (doporučeno)“.
9. Na zařízení se objeví zpráva „Nastavení WiFi bude resetováno, potvrďte prosím“. Po kliknutí na „OK“ zařízení vyzve „Nastavování, vyčkejte prosím“.
10. Po úspěšném připojení můžete zařízení přejmenovat zvolením symbolu tužky. Následně zvolte „Hotovo“ v pravém horním rohu.
11. Zařízení je úspěšně spárováno s vaším mobilním telefonem. Nyní můžete svůj telefon používat k dálkovému ovládnání zařízení, i když telefon není připojen k původní WiFi síti.

## VZDÁLENÉ SMS

### JAK NASTAVIT PARAMETRY PROSTŘEDNICTVÍM SMS

Chcete-li nastavit parametry prostřednictvím SMS, upravte textovou zprávu nastavení podle níže uvedeného vzoru a odešlete ji na číslo SIM nainstalované v ústředně. Pokud je nastavení v pořádku, obdrží váš mobilní telefon potvrzovací SMS.

★	Systémové heslo	★	Příkaz 1	Parametr 1	★	Příkaz 2	Parametr 2	★
---	-----------------	---	----------	------------	---	----------	------------	---

Poznámka: Příkaz musí být dvoumístný (např. 01,90 atd.) a záhlaví, oddělovač a koncový znak musí být "\*".

Příkaz	Funkce	Popis	Výchozí tovární nastavení
51	1. Telefonní číslo	viz poznámka 1	Null
52	2. Telefonní číslo	viz poznámka 1	Null
53	3. Telefonní číslo	viz poznámka 1	Null
54	4. Telefonní číslo	viz poznámka 1	Null
55	5. Telefonní číslo	viz poznámka 1	Null
90	IP adresa a port serveru	Používá se pouze pro připojení k serveru, viz poznámka 2.	Null
92	APN GPRS	Používá se pouze pro síť GPRS, viz poznámka 3.	CMNET

Poznámka: Příklady používají výchozí systémové heslo 6666.

1. Formát nastavení telefonního čísla pro vzdálenou textovou zprávu: **xxxxxxxxxx, A, B** V tomto poli je "xxxxxxxxxx" telefonní číslo (až 18 číslic), "A" slouží k povolení (1) nebo zakázání (0) hlasového vytáčení alarmu a "B" slouží k povolení (1) nebo zakázání (0) oznámení alarmové SMS.

**Například:** Chcete-li nastavit 1. telefonní číslo jako

"0420666555444" a povolit pouze oznámení SMS a 2. telefonní číslo jako "0420777555666" a povolit pouze hlasové vytáčení, pak vzdálená SMS je

**\*6666\*510420666555444,0,1\*520420777555666,1,0\***.

2. IP adresa serveru a port používaný pro připojení k monitorovací společnosti. Formát nastavení IP adresy serveru a portu vzdálené textové zprávy: **aaa,bbb,ccc,ddd,xxxxx** V tomto řetězci je "aaa, bbb, ccc, ddd" IP adresa a "xxxxx" je port.



**Například:** Pokud nastavíte IP a port jako "116.62.42.223:2001", pak vzdálená SMS je \*6666\*90116,62,42,223,2001\*.

3. Nastavení názvu přístupového bodu operátora

**Například:** Chcete-li nastavit APN jako "internet.beeline.kz", pak vzdálená SMS je \*6666\*92 internet.beeline.kz\*.

## PŘEDPONA PRO OZNÁMENÍ POPLACHU SMS

Panel lze pojmenovat dle vlastního uvážení prostřednictvím SMS. Název se používá jako předvolba pro oznámení poplachu SMS.

Formát nastavení předpony pro oznámení: **1234@XXX budova**. V tomto řetězci je "1234" uživatelské heslo, "@" je příznak příkazu a "XXX budova" je vlastní text.

### Jak Nastavit Vlastní Název Zóny

Pro každou zónu můžete nastavit vlastní název prostřednictvím vzdálené zprávy SMS. Název slouží k identifikaci zóny s alarm objeví v oznámení SMS.

Formát vzdálené SMS: **1234@XX@Schodiště**

V tomto řetězci je "1234" uživatelské heslo, dva "@" jsou příznaky příkazů, "XX" je Číslo zóny (od 00 do 89) a "Schodiště" je vlastní text.

### Získání nastavení prostřednictvím vzdálené zprávy SMS

Dotaz na nastavení systému

Formát je **\*6666\*62\*** a výstup se zobrazí takto:

SYSTEM set: Sériové číslo panelu, Jazyk, Heslo systému, Heslo uživatele, GSM CSQ, WIFI RSSI

Dotaz na druhou stránku nastavení systému

Formát je **\*6666\*90\*** a výstup se zobrazí takto:

SYSTEM set2: Název přístupového bodu GPRS, IP adresa a port server, NTP, Časové pásmo, Server



Dotaz na nastavení telefonního čísla

Formát je **\*6666\*51\*** a výstup se zobrazí takto:

PHONE set: 1. telefonní číslo, 2. telefonní číslo, 3. telefonní číslo, 4. telefonní číslo, 5. telefonní číslo, REDIAL COUNTER

## JAK USKUTEČNIT HOVOR PŘES PANEL

Na domovské obrazovce můžete volat pomocí číselné klávesnice.

Stisknutím tlačítka  zobrazíte seznam volaných čísel a stisknutím tlačítka  je znovu vytočíte.

Volání se zruší, pokud není síť GSM zaregistrována, systém je pod alarmem nebo v hlasové signalizaci.

## ZABEZPEČENÍ PROSTOR

Zapnutí systému

Systém se zapne podle následujícího postupu:

**Bezdrátovým ovladačem:** Stiskněte klávesu .

**Pomocí panelu:** Stiskněte tlačítko , když je zobrazena domovská obrazovka.

**Pomocí RFID tagu:** Při odjištění systému umístěte RFID tag do blízkosti oblasti RFID.

**Pomocí aplikace:** Stisknutím tlačítka "arm", v aplikaci se zobrazí, že hostitel je ve stavu "arm".

**Pomocí SMS:** Odeslání zprávy 1234#1 ("1234" je uživatelské heslo).

## ZABEZPEČENÍ V REŽIMU STAY

Tento režim se používá, když zůstáváte doma.

Chcete-li systém aktivovat v režimu STAY, postupujte následujícím způsobem:

**Bezdrátovým ovladačem:** Stiskněte klávesu .

**Pomocí panelu:** Stiskněte dvakrát tlačítko , na domovské obrazovce.

**Pomocí aplikace:** Stiskněte tlačítko "stay arm".

**Pomocí SMS:** Odeslání zprávy 1234#3 ("1234" je uživatelské heslo).

## VYPNUTÍ SYSTÉMU

Chcete-li systém deaktivovat, ztlumit alarm, vymazat zobrazení poruch a zrušit probíhající alarm, postupujte podle níže uvedených pokynů:

**Bezdrátovým ovladačem:** Stiskněte klávesu .

**Pomocí panelu:** Stiskněte tlačítko , když je zobrazena domovská obrazovka.

**Pomocí RFID tagu:** Vložte RFID tag do blízkosti oblasti RFID, když je systém zapnutý.

**Pomocí aplikace:** Stisknutím tlačítka "disarm".

**Pomocí vzdálené SMS:** Odeslání zprávy 1234#2 ("1234" je uživatelské heslo).

## SOS

Chcete-li ručně aktivovat funkci SOS, postupujte následujícím způsobem:

**Bezdrátovým ovladačem:** Stiskněte klávesu SOS.

**Pomocí panelu:** Stiskněte tlačítko SOS na panelu.

**Pomocí aplikace:** Stiskněte "panic" nebo "SOS" a systém spustí alarm.

Na domovské obrazovce se zobrazí "Panic Alarm". Bude vygenerován panický poplach. Panický poplach odešle textové oznámení na váš mobilní telefon a vydá hlasitý poplach na vašem panelu.

## FUNKCE OBOUSMĚRNÉHO PŘENOSU HLASU

### Hlasový dialog

Když dojde k poplachu, systém vytočí telefonní číslo, které bylo naprogramováno v systému. Po spojení hovoru uslyšíte nahranou hlasovou zprávu, která se týká poplachu, a poté systém oznámí: "Stiskněte 1 pro zapnutí alarmu, stiskněte 2 pro vypnutí alarmu, stiskněte 3 pro monitorování, stiskněte 4 pro hovor".

### Volání na panel

Když telefonní číslo, který bylo naprogramováno v systému, zavolá centrální jednotce, automaticky dojde k obousměrnému hlasovému spojení. Umožňuje operátorovi poslouchat, hovořit nebo vést obousměrné hovory s osobami v objektu.

## ŘEŠENÍ PROBLÉMŮ

**Výpadek střídavého proudu:** Pokud v budově a/nebo okolí dojde k výpadku elektrického proudu, bude systém několik hodin fungovat na baterie.

**Nízký stav baterie systému:** "Nízký stav baterie" se zobrazí, když je záložní baterie systému slabá.

**Vybitá baterie senzoru:** Každý bezdrátový senzor v systému má interní baterii. Systém detekuje stav vybití baterie v bezdrátových senzorech a na domovské obrazovce zobrazí zprávu "Snímač s vybitou baterií", což znamená, že do 7 dnů je třeba vyměnit baterii v uvedeném senzoru (senzorech).

**Tamper spínač:** když je detekováno narušení krytu, dojde ke generování alarmu "Tamper".

## SPECIFIKACE

### Bezpečnostní panel

- Primární výkon: Napájecí zdroj, micro USB 110/220VAC až 5VDC, výstup 1A
- Záložní baterie: 3,7V/1000Ah lithiová baterie
- Spotřeba: <150mA@normal
- Výstup sirény: <300 mA
- Rádiová frekvence: 315/433/868/915Mhz (volitelně)
- RF kód: eV1527
- GSM: 850/900/1800/1900 MHz
- Wi-Fi: IEEE802.11b/g/n
- Provozní teplota: -10 ~ 55 °C

## Detektor pohybu

- Provozní napětí 3VAAA:2 alkalické baterie
- Pracovní proud  $\leq 25\text{mA}$
- Statický proud  $\leq 15\mu\text{A}$
- Vysílací frekvence 315Mhz/433Mhz(ASK) 868Mhz(FSK) (volitelně)
- Vysílací výkon  $\leq 10\text{dB}$
- Vysílací vzdálenost  $\geq 80\text{m}$  (na volném prostranství)
- Dosah detekce 8m-12m (25°C)
- Pracovní teplota -10°C-55°C
- Způsob instalace Zavěšení na zeď
- Výška instalace 1,8 ~ 2,2 m (zaměření na střed detektoru)
- Stupeň detekce 110°
- Rozměry 105\*40\*26 mm
- Rozměry výrobku: 185x125x14,7 mm (délka x výška x tloušťka)

## Senzor otevřených oken/dveří

- Provozní napětí: DC3V (tlačítko CR2450)
- Baterie je 2krát větší než běžná baterie)
- Vysílací frekvence: 315MHZ/433MHZ
- RF kód: 1527
- Aktivační vzdálenost: 20-30 mm
- Dosah:120M (otevřený prostor)
- Alarm nízkého napětí: 2,3 V
- Magnetický proužek: 11x44x13,5 (délka x výška x tloušťka)
- Vysílač: 30x67x15 (délka x výška x tloušťka)

## Siréna

- Vstupní napětí: DC5V (micro USBjack)
- Pracovní proud: <120mA
- Pohotovostní proud: <80uA
- Výstup sirény: <500mA
- Bezdrátová frekvence: 315MHz/433MHz/868MHz
- Bezdrátové kódování: EV1527
- GSMbands:850/900/1800/1900MHz
- WiFi standard:IEEE802.11b/g/n bezdrátový standard
- Záložní baterie:3,7V/1000mAh lithiová baterie
- Pracovní teplota: -10~55 °C
- Relativní vlhkost: <80%RH (bez mrazu)
- Rozměry výrobku: 185x125x14,7 mm (délka x výška x tloušťka)

## Dálkové ovládání

- Pracovní napětí: DC3V
- Pracovní proud: 15mA
- Bezdrátová frekvence: 315MHz/433MHz
- RF kód: ev1527
- Vysílací vzdálenost: 80-150 m
- Rozměry: 57x32x11mm (délka x výška x tloušťka)

## RFID tag

- Materiál: ABS
- Frekvence: 125 kHz (THRC12)
- Datový kód: BPSK



— **Likvidace:** Pokud informační leták, obal nebo štítek výrobku obsahuje symbol přeškrtnuté popelnice, znamená to, že v Evropské unii musí být všechny takto označené elektrické a elektronické výrobky, baterie a akumulátory po skončení jejich životnosti umístěny do kontejnerů na tříděný odpad. Nevyhazujte tyto výrobky do netříděného komunálního odpadu.



### PROHLÁŠENÍ O SHODĚ

Společnost Abacus Electric, s.r.o. tímto prohlašuje, že výrobek EVOLVEO SecuPro splňuje požadavky norem a předpisů platných pro daný typ zařízení. Úplné znění prohlášení o shodě naleznete na adrese <http://ftp.evolveo.com/CE/>.

### Dovozce / Výrobce

Abacus Electric, s.r.o.

Planá 2, 370 01, Česká republika

Made in P.R.C.

Copyright © Abacus Electric, s.r.o.

[www.evolveo.com](http://www.evolveo.com)

Všechna práva vyhrazena.

Design a vzhled se mohou změnit bez předchozího upozornění.



## Obsah

VITAJTE V RODINE PRODUKTOV EVOLVEO.....	42
NAJAKTUÁLNEJŠIU VERZIU POUŽÍVATEĽSKEJ PRÍRUČKY .....	42
BEZPEČNOSTNÉ UPOZORNENIA A POKYNY .....	42
OBSAH BALENIA.....	43
STUPEŇ OCHRANY PRED ÚRAZOM ELEKTRICKÝM PRÚDOM: .....	44
PRED PRVÝM POUŽITÍM .....	44
O BEZPEČNOSTNOM SYSTÉME .....	44
VŠEOBECNÉ INFORMÁCIE .....	46
PREHĽAD SYSTÉMU .....	47
PREHĽAD ZAPOJENIA .....	49
SPLASH SCREEN.....	51
RÝCHLE ZOBRAZENIE FUNKCÍ MENU .....	53
PRVÉ POUŽITIE.....	59
APLIKÁCIA SMART LIFE .....	67
RIEŠENIE PROBLÉMOV .....	76
ŠPECIFIKÁCIE .....	76

## VITAJTE V RODINE PRODUKTOV EVOLVEO

- Pred uvedením tohto výrobku do prevádzky si pozorne prečítajte celý návod na použitie až do konca, a to aj v prípade, že ste s používaním podobného typu výrobku oboznámení už v minulosti.
- Tento návod na obsluhu si uschovajte pre budúce použitie - je neoddeliteľnou súčasťou výrobku a môže obsahovať dôležité pokyny na uvedenie do prevádzky, obsluhu a starostlivosť o výrobok.
- Uistite sa, že si tento návod na použitie prečítali aj ďalšie osoby, ktoré budú tento spotrebič používať.
- Ak tento spotrebič darujete, darujete alebo predáte iným osobám, dajte im spolu s týmto výrobkom aj tento návod na použitie a upozornite ich, aby si ho prečítali.
- Počas záručnej lehoty odporúčame uschovať originálny obal výrobku - počas prepravy tak bude spotrebič čo najlepšie chránený.

## NAJAKTUÁLNEJŠIU VERZIU POUŽÍVATEĽSKEJ PRÍRUČKY

Vzhľadom na neustálu inováciu výrobkov EVOLVEO a zmeny v legislatíve nájdete vždy aktuálnu verziu tohto návodu na použitie na webovej stránke [www.evolveo.cz](http://www.evolveo.cz) alebo jednoduchým naskenovaním nižšie uvedeného QR kódu pomocou mobilného telefónu.



## BEZPEČNOSTNÉ UPOZORNENIA A POKYNY

Tento produkt využíva najmodernejšiu technológiu, ale pri ochrane majetku sa naň nemožno spoliehať. Venujte preto pozornosť nižšie uvedeným bodom. Výrobca, dovozca ani predajcovia nenesú zodpovednosť za žiadne priame ani nepriame škody na majetku, ktoré môžu vzniknúť v dôsledku používania

tohto výrobku, a nie je možné voči nim uplatňovať žiadne nároky na náhradu škody.

- Výrobok je vhodný ako dodatočné zabezpečenie vášho majetku (domu, bytu, chaty, garáže, záhradného domčeka, karavanu atď.)
- Vždy sa odporúča použiť systém doplnkového zaistenia a/alebo mať predmetný majetok poistený
- Tento produkt nie je profesionálny bezpečnostný systém a nemožno ho považovať za nekvalifikovaný nástroj na zabezpečenie majetku
- Najmenej raz za štvrtrok sami skontrolujte a otestujte správnu prevádzku výrobku (stav batérie, funkčnosť snímačov a diaľkových ovládačov, funkčnosť správ, funkčnosť centrálnej jednotky atď.)
- Dbajte na správne umiestnenie jednotlivých komponentov zabezpečovacieho systému; inštaláciu a zapojenie zverte odbornému technikovi.
- Zabezpečenie optimálneho vetrania zariadenia
- Udržujte povrch prístroja čistý a suchý
- Nestláčajte dotykovú klávesnicu ani displej
- Zariadenie nepoužívajte vo vlhkom prostredí
- Zariadenie nepoužívajte v horľavom prostredí alebo na mieste, kde hrozí nebezpečenstvo výbuchu.

## **OBSAH BALENIA**

- Centrálna jednotka
- Snímač pohybu PIR
- Snímač otvoreného okna/dverí
- 2 × diaľkové ovládanie
- 2× RFID tag
- Manuál

## STUPEŇ OCHRANY PRED ÚRAZOM ELEKTRICKÝM PRÚDOM:

Trieda II - Ochrana pred úrazom elektrickým prúdom je zabezpečená dvojitou alebo zosilnenou izoláciou.

## PRED PRVÝM POUŽITÍM

1) Skontrolujte, či na výrobku nie sú ochranné nálepky, fólie alebo iné materiály určené len na prepravu k zákazníkovi, ktoré chránia spotrebič pred poškriabaním alebo iným poškodením. Pred použitím ich odstráňte.

2) Pred pripojením k elektrickej sieti sa vizuálnou kontrolou presvedčte, či je spotrebič neporušený a či počas prepravy nedošlo k jeho poškodeniu.

## O BEZPEČNOSTNOM SYSTÉME

### VŠEOBECNÉ

Tento systém ponúka tri formy ochrany: ochranu proti vlámaniu, požiaru a núdzovú ochranu v závislosti od konfigurácie systému. Systém pozostáva z **dotykového ovládacieho panela** na ovládanie systému, snímačov (**1× PIR, 1× snímač otvoreného okna/dverí, 1× siréna**) na zabezpečenie ochrany obvodu a interiéru pred vniknutím a voliteľných detektorov dymu, plameňa alebo oxidu uhoľnatého na včasné varovanie pred požiarom alebo nebezpečným prostredím. Okrem toho **bezdrôtové ovládače (2×)** alebo **štítky RFID (2×)** umožňujú ovládanie systému mimo dotykového panela.

### FUNKCIE

- 2,4-palcový farebný TFT displej so zjednodušeným rozhraním
- Stavový riadok zariadenia, zobrazenie hodín a dátumu
- Dotykové tlačidlá, palubné tlačidlo SOS
- CPU s 32-bitovým jadrom Cortex M3.
- Viacúhlový dizajn operačného systému s vynikajúcim používateľským zážitkom

- Sieťový alarmový systém WiFi/GSM/GPRS s viacerými spôsobmi upozornenia vrátane upozornení v aplikácii, SMS, hlasového monitorovania a alarmu siete CMS na zabezpečenie stability a spoľahlivosti
- Nastavenie zapnutia/vypnutia/parametrov budíka prostredníctvom SMS
- Podporuje až 90 diaľkových ovládačov a bezdrôtových detektorov
- 3 drôtové obranné zóny EOLR
- Premenovanie názvov obranných zón
- Alarm výpadku hlavného napájania, vybitie záložnej batérie
- Oznámenie o otvorení dverí/okna
- Možno nastaviť až 5 telefónnych čísel budíka, funkciu SMS/volania možno nastaviť samostatne
- Port káblovej sirény, 1 kanálová externá bezdrôtová siréna, 1 kanálová bezdrôtová zásuvka so synchronizáciou alarmu
- Časované zapnutie/vypnutie alarmu
- Ukladanie a vyhľadávanie denných prevádzkových záznamov a záznamov alarmov
- Automatická synchronizácia času prostredníctvom GSM/WiFi
- Ponuky a hlasové výzvy vo viacerých jazykoch
- Nastavenia budíkov SMS
- Nahrávanie až 20-sekundovej hlasovej správy ako upozornenia na alarm
- Funkcie telefónu
- Pre automatické vytáčanie budíka možno nastaviť 5 telefónnych čísel.
- Pre automatické vytáčanie budíka možno nastaviť 5 telefónnych čísel.
- Jednoduché ovládanie mobilnej aplikácie
- GPRS online v reálnom čase na kontrolu stavu zariadenia.

Alarm automatického vypnutia

- Kanál GPRS TCP/UDP vyhradený pre viacnásobný sieťový alarm CMS
- Vzdialená prevádzka systému CMS

## VŠEOBECNÉ INFORMÁCIE

### OCHRANA PROTI VLÁMANIU

Váš systém poskytuje dva režimy ochrany proti vlámaniu: STAY a AWAY. Režim STAY chráni len obvod a umožňuje voľný pohyb vo vnútri budovy. Režim AWAY chráni celý systém. Oba režimy poskytujú čas oneskorenia vstupu, ktorý umožňuje opätovný vstup do objektu bez spustenia alarmu.

#### **Zóny:**

Priradenie snímačov k "zónam". Napríklad snímač na vstupných/výstupných dverách môže byť priradený zóne 01, snímač na oknách v hlavnej spálni zóne 02 atď. Tieto čísla sa zobrazia na displeji, keď nastane alarm alebo porucha.

#### **Oneskorenie vstupu/výstupu:**

Váš bezpečnostný systém bol naprogramovaný s časovým oneskorením, ktoré vám umožňuje opustiť priestory, keď sa aktivuje alarm, a deaktivovať systém pri vstupe pred tým, ako sa spustí alarm. Ak odídete z objektu príliš neskoro alebo systém zapnete príliš neskoro, keď sa vrátite domov, dôjde k falošnému poplachu. Ak dôjde k poplachu, mali by ste systém okamžite deaktivovať.

#### **Alarmy:**

Bezpečnostný systém vygeneruje alarm "Otvorené dvere/okno" a zobrazí "Otvorené dvere/okno", keď opustíte priestor a zabudnete zatvoriť dvere alebo okno po oneskorení odchodu, nastane alarm a zaznie zabudovaný aj externý zvukový signál.

Kým nie je systém zapnutý alebo kým neuplynie časový limit zvonenia alarmu a na displeji sa nezobrazí správa identifikujúca zónu(-y), ktorá(-é) spôsobila(-li) alarm. Váš systém možno naprogramovať aj na automatické odosielanie poplašných správ a hlasových správ cez mobilnú sieť/GSM/GPRS/3G a odosielanie upozornení na poplach do mobilnej aplikácie. Okrem toho, ak je váš systém pripojený k centrálnej monitorovacej stanici, odošle sa poplachová správa. Ak chcete zastaviť alarmový signál, jednoducho deaktivujte systém.

## PREHĽAD SYSTÉMU

### O PANEĽU

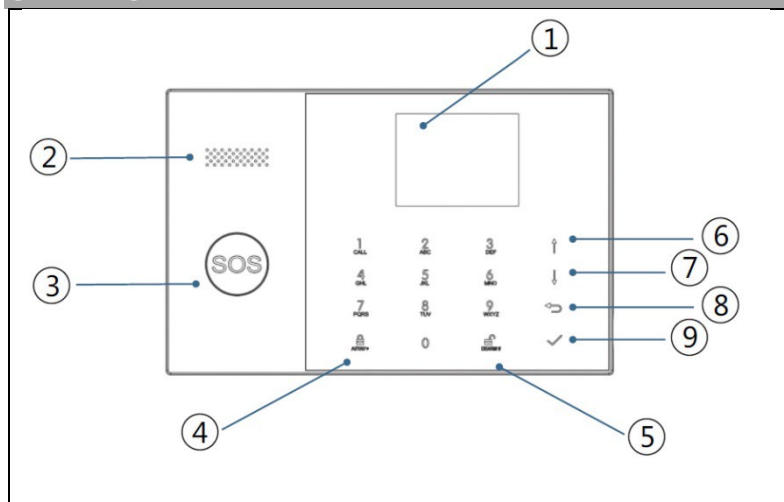

Index	Položka	Popis
1	Displej	2,4" displej TFT. Zobrazuje stavové ikony a systémové informácie, čas, zóny, informácie a užívateľské ponuky.
2	Reproduktor	Alarmy a potvrdzovacie zvuky.

3	Tlačidlo SOS	Stlačením tlačidla sa spustí alarm v prípade požiaru alebo osobnej núdze.	
4	Tlačidlo aktivácie AWAY/STAY	Stlačením tlačidla aktivujete celý poplašný systém proti vlámaniu, obvodový aj vnútorný.  Stlačte tlačidlo dvakrát, aby ste deaktivovali obvodovú časť naprogramovanú len pre poplachový systém proti vlámaniu "Stay Arm Active". Vnútorná ochrana nie je aktivovaná, čo umožňuje pohyb v priestoroch bez spustenia alarmu.	
5	Tlačidlo deaktivácie	Stlačením tlačidla deaktivujete systém a zrušíte alarm.  Stlačením tlačidla dvakrát vymažete zobrazenie poruchy príslušenstva.	
6	Tlačidlá ponuky	Posun nahor/funkcia/ Posúvanie stránky nahor	Prejdite na požadovanú funkciu alebo ponuku.
7		Posunúť sa nadol / Vymazať / Posuňte stránku nadol	Prejdite nadol na požadovanú funkciu alebo ponuku.
8		Zrušiť/späť	Návrat na predchádzajúcu obrazovku.



9	Enter	Vyberte možnosť alebo prejdite na ďalšiu obrazovku.
---	-------	---

## INFORMÁCIE O INDIKÁTOROCH PODSVIETENIA NÚDZOVÉHO TLAČIDLA

ČO VIDÍTE	ČO TO ZNAMENÁ
Blikanie	Systém je v pohotovosti
Pulzujúce	Systém je aktivovaný
Stabilný (stály)	Systém je deaktivovaný

## PREHĽAD ZAPOJENIA

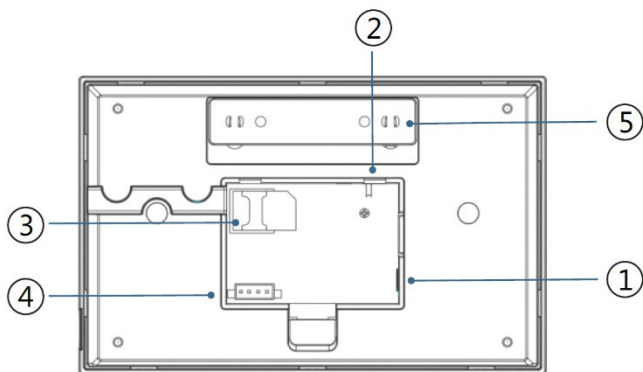

Index	Popis
1	Elektrická zásuvka
2	Spínač záložnej batérie
3	Zásuvka na kartu SIM
4	Pripojenie pevne zapojených zón EOLR, pozri časť 2.3 a pevne zapojené zóny
5	Tamper spínač

## PRIPOJENIE PEVNÝCH ZÓN

Zóna 1, Zóna 2 a Zóna 3 sú zóny EOLR, ktoré podporujú zariadenia s otvoreným aj uzavretým okruhom a majú čas odozvy 300 ms. Maximálna odolnosť zóny: 11 000 ohmov plus EOLR

Zariadenie s uzavretým obvodom zapojte do série na kladnú (+) stranu slučky. Rezistor EOL musí byť zapojený do série so zariadeniami za posledným zariadením.

Paralelné pripojenie zariadení s otvoreným obvodom prostredníctvom slučky. Pre posledné zariadenie musí byť cez slučku pripojený 10000-ohmový EOLR.

Pozrite si schému Pripojenie pevne zapojených zón.

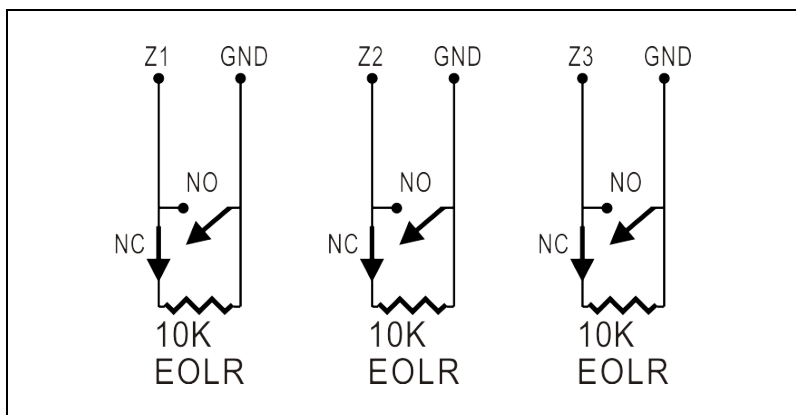





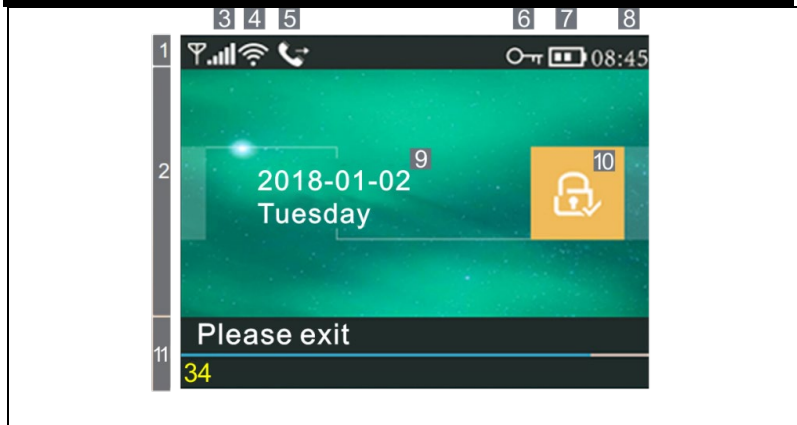







EOLR(End of Line Resistor): Ak sa EOLR nenachádza na konci slučky, zóna nebude správne monitorovaná a systém nemusí reagovať na odpojený obvod v zóne.

## SPLASH SCREEN





















## INFORMÁCIE O ZOBRAZOVANÍ DOMOVSKÉJ OBRAZOVKY

1 Horný stavový riadok	3	Stav GSM		Karta SIM nie je prítomná alebo je karta SIM chybná
				Sieťové pripojenie
				Sila signálu na úrovni RSSI Sila signálu sa zobrazuje sériou 1 až 5 riadkov (slabý až silný) a riadky sú sivé, ak nie je zaregistrovaná žiadna mobilná sieť.
	4	Stav Wi-Fi		Označuje, že systém je pripojený k sieti WiFi.
				Označuje, že systém je pripojený k serveru, ak je zobrazená bodka.
	5	GSM		Odosielanie SMS
				Zavolajte na
	6			Uzamknutá klávesnica
	7			Napájanie striedavým prúdom









		Stav napájania		Zobrazí sa, keď systém stratil napájanie striedavým prúdom. Keď je záložný zdroj vybitý, ikona je červená.
	8	Hodiny	08:45	Hodiny v reálnom čase
2 Stavová oblasť aktivácie/dezarmu	9	Dátum, čas a deň		
	10	Aktivovaný/vypnutý stav		Systém je aktívny v režime AWAY
				Systém je aktívny v režime STAY
				Systém je zapnutý.
11 Oblasť zobrazenia stavu systému	Pripravil		08:45	Hodiny
	Odpočítavanie	"Prosím, opustite miestnosť" + odpočet		<b>Oneskorenie odchodu</b> Teraz máte xx sekúnd na opustenie oblasti pred vypršaním odletového oneskorenia. Po uplynutí odchodového oneskorenia sa aktivuje poplachový systém.
		"Prosím, deaktivujte" + odpočet		<b>Vstupné oneskorenie</b> Pred vstupom do systému musí byť systém deaktivovaný pred uplynutím odpočítavania oneskorenia, inak dôjde k poplachu.
		"Synchronizácia" + odpočet		<b>Režim párovania</b> Bezdrôtový vysielač musí byť aktívny pred uplynutím oneskorenia párovania.
	Alarmujúce		"Alarm" sa zobrazí v hornej časti červeného pruhu a zóny "Alarm" sa zobrazí v červenom stavovom riadku pozdĺž červenej lišty. Ikona alarmu (zvonček) spolu s nápisom "Alarm" sa zobrazuje striedavo so zónou, ktorá alarm spôsobila.	

# RÝCHLE ZOBRAZENIE FUNKCIÍ MENU















Ikona a nadpis		Popis	Predvolené nastavenia	
 Hlavná ponuka	 Nastavenia	 Oneskorenie odchodu	Slúži na nastavenie oneskorenia odchodu 0~65535, jednotka: sekunda 40 sekúnd	
		 Oneskorenie vstupu	Slúži na nastavenie vstupného oneskorenia 0~65535, jednotka: sekunda 30 sekúnd	
		 Trvanie sirény	Slúži na nastavenie trvania sirény 0~65535, jednotka: minúta 3 minúty	
		 Prepínač	 Aktivačný signál	Zapnutie/vypnutie zvuku zapnutia/vypnutia alarmu(1) Povolené
			 Siréna	Povolenie/vypnutie nepretržitej poplašnej sirény, keď spustí sa alarm Povolené
			 SMS po aktivácii	Povolenie/zakázanie upozornení SMS pri zapnutí stráženia alebo aktivácii Zakázané







	 Zámok klávesnice	Zapnutie/vypnutie zámku klávesnice (2)	Zakázané
	 Podsvietenie	Zapnutie/vypnutie podsvietenia klávesnice (3)	Povolené
	 Tón klávesnice	Zapnutie/vypnutie prevádzkového tónu	Povolené
	 Tón pri vstupe a výstupe	Povolenie/zakázanie vstupného a výstupného tónu	Povolené
	 Upozornenie pri otvorených dverách/oknách	Zapnutie/vypnutie upozornenia na odchod (4)	Povolené
	 Ľudský hlas	Povolenie/zakázanie hlasových operácií	Povolené
⊖ Heslo	 Systém	Zmena systémového kódu 4 číslice	6666
	 Používateľ	Zmena kódu používateľa 4 číslice	1234
	 Maďarština		Angličtina
	 Angličtina		

	<input type="checkbox"/> Jazyk	<input type="checkbox"/> Nemčina <input type="checkbox"/> Čeština <input type="checkbox"/> Slovenská <input type="checkbox"/> Poľský <input type="checkbox"/> Slovinčina <input type="checkbox"/> Rumunština	Výber jazyka	
	<input checked="" type="checkbox"/> Inicializácia	Načítanie predvolených výrobných nastavení		
	<input type="checkbox"/> Reset	Reset		
	<input type="checkbox"/> Telefón	<input type="checkbox"/> 1. telefón <input type="checkbox"/> 2. telefón <input type="checkbox"/> 3. telefón <input type="checkbox"/> 4. telefón	<p>Slúži na nastavenie prvého telefónneho čísla, zapnutie/vypnutie vytáčania a zapnutie/vypnutie SMS.</p> <p>Slúži na nastavenie druhého telefónneho čísla, povolenie/zakázanie vytáčania a povolenie/zakázanie SMS.</p> <p>Slúži na nastavenie tretieho telefónneho čísla, povolenie/zakázanie vytáčania a povolenie/zakázanie SMS.</p> <p>Slúži na nastavenie štvrtého telefónneho čísla, povolenie/zakázanie</p>	

			vytáčania a povolenie/zakázanie SMS.	
		 5. telefón	Slúži na nastavenie piateho telefónneho čísla, povolenie/zakázanie vytáčania a povolenie/zakázanie SMS.	
Hlavná ponuka	Prilásiť sa	 Protokol o poplachu	Slúži na zobrazenie udalostí systémového alarmu.	
		 Záznam o aktivácii/deaktivácii	Používa sa na zobrazenie udalostí zapnutia/vypnutia systému.	
	Diely	 Diaľkové ovládanie	Spárovanie, odstránenie alebo odstránenie všetkých bezdrôtových ovládačov	
		 Detektor	Spárovanie, úprava, odstránenie alebo vymazanie všetkých bezdrôtových snímačov	
		 RFID	Spárovať, vymazať alebo odstrániť všetky štítky RFID	
		 Pridať	Spárovanie nového bezdrôtového ovládača, snímača alebo značky RFID	
 Odstranit/upraviť	Odstránenie bezdrôtového ovládača alebo značky RFID zo zoznamu úprava/odstránenie bezdrôtového snímača zo zoznamu			



	 Vymazať všetko	Odstráňte všetky bezdrôtové ovládače, snímače alebo štítky RFID	
	 Siréna "učení"	Používa sa na vysielanie prenosového signálu do bezdrôtovej sirény, ktorú je potrebné spárovať.	
	 Zóna EOL	Slúži na nastavenie názvu zóny (EOLR), typu	
	 Zásuvka alarmu	Párovanie s bezdrôtovým prepínačom	
	 Zásuvka	Párovanie s bezdrôtovým prepínačom	
	 Dekodér	Čítanie identifikačného kódu príslušenstva	
 Wi-Fi	 Airlink	Konfigurácia WiFi (vyžaduje mobilnú aplikáciu)	
	 Zrušenie zadržania	Odpojenie od servera	
	 MAC/IP	Slúži na zobrazenie MAC a IP adresy modulu WiFi.	
	 Konfigurácia softvéru "Softap"	Prípojenie k sieti Wi-Fi prostredníctvom zdieľaného hotspotu	
 Záznam	 Záznam	Nahrávanie a prehrávanie správ	
	 Získané z	Slúži na vypočítanie nahranej správy	
	 Odstranit	Slúži na vymazanie nahranej správy	

	 Trvanie	Slúži na nastavenie dĺžky nahrávania (jednotka: sekunda, k dispozícii 1-20)	20 sekúnd
Časovač	 Časovač aktivácie	Slúži na nastavenie denného času pre automatické zapnutie a na zapnutie/vypnutie automatiky.	
	 Časovač deaktivácie	Slúži na nastavenie denného času pre automatické vypnutie alarmu a na zapnutie/vypnutie automatizácie.	
	<input checked="" type="radio"/> Časovač deaktivácie	Rezervované	+08:00
	 Dátum a čas	Nastavenia času a dátumu	
	 Synchronizácia cez Wi-Fi	Povolenie/zakázanie synchronizácie času cez sieť WiFi	Povoliť
	 Synchronizácia 2G/4G	Povolenie/zakázanie synchronizácie času pomocou mobilnej siete	Povoliť
Verziu	 Zobrazíť celú	Slúži na zobrazenie firmvéru a MAC adresy modulu WiFi, firmvéru a IMEI modulu GSM a sériového čísla panela	

## POPIS

1. Pípnutie pri aktivácii: Ak je táto funkcia povolená, systém bude hlásiť stav systému pri aktivácii alebo deaktivácii.

2. Zámok klávesnice: Systém uzamkne klávesnicu, ak sa do 30 sekúnd nevykoná žiadna operácia na domovskej obrazovke. Ak chcete odomknúť klávesnicu, musíte zadať platné používateľské heslo.
3. Podsvietenie: Ak je vypnuté, podsvietenie displeja sa po 30 sekundách vypne, ak na domovskej obrazovke nevykonáte žiadnu operáciu.
4. Varovanie pred otvorením dverí/okna: Ak je táto funkcia zapnutá, systém vygeneruje varovné hlásenie o odchode, ak necháte dvere alebo okno otvorené po uplynutí odchodového oneskorenia.
5. Systémové heslo: používa sa na odomknutie klávesnice a vzdialené nastavenia SMS.
6. Heslo používateľa: odomknutie klávesnice používateľa, diaľkové ovládanie pomocou SMS a nastavenia pre textové upozornenie na alarm.
7. Jazyk: Zobrazenie SMS a oznámení bude vo zvolenom jazyku. Po výbere požadovaného jazyka sa panel vynuluje.
8. Inicializácia: Ak sa načíta predvolená konfigurácia z výroby, všetky údaje, ktoré už boli do systému naprogramované, sa zmenia na predvolenú konfiguráciu z výroby.

## **PRVÉ POUŽITIE**

### **NASTAVENIA**

Ak je váš systém vybavený zabudovaným komunikačným modulom WiFi na hlásenie poplachov a vzdialený prístup prostredníctvom mobilnej aplikácie cez internet, váš router musí byť neustále zapnutý: vyžaduje sa pripojenie na internet/WiFi.

Ak je váš systém vybavený zabudovaným GSM/komunikačným modulom na hlásenie poplachov a diaľkové ovládanie prostredníctvom SMS alebo hlasovej voľby, musíte zabezpečiť, aby bola nainštalovaná karta SIM (pozri schému nižšie) a ústredňa bola pripojená k mobilnej sieti GSM alebo k internetu.

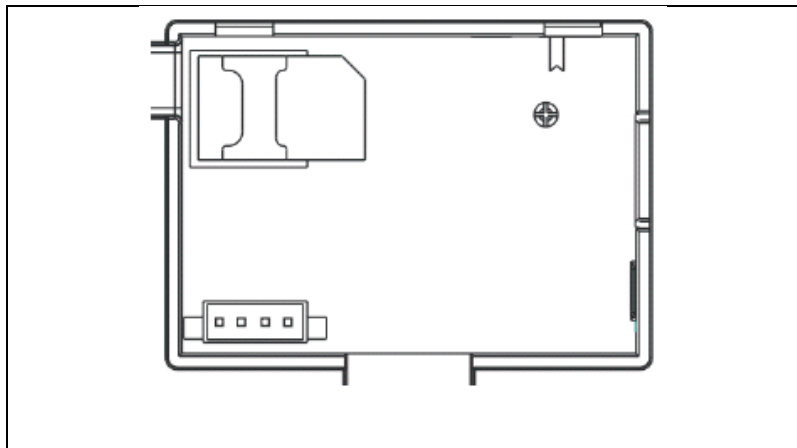





Pripojenie napájania striedavým prúdom - Pripojte napájací zdroj k zásuvke DC 5V a stlačte prepínač záložnej batérie do polohy "ON".



## NASTAVENIA TELEFÓNNEHO ČÍSLA

↓ Až 5 telefónnych čísel používateľov, na ktoré sa budú odosielať upozornenia SMS a zvukové upozornenia.

Vyberte: "Hlavné menu → Telefón →<sup>1.</sup> telefón,<sup>2.</sup> telefón,<sup>3.</sup> telefón,<sup>4.</sup> telefón alebo<sup>5.</sup> telefón", systém zobrazí obrazovku programovania telefónu.

↓ Pomocou  prejdite na , potom pomocou numerickej klávesnice zadajte telefónne číslo (až 18 číslic).

↓ Pomocou stránky  prejdite na stránku , potom pomocou stránky  prepínajte medzi "vypnuté" a "zapnuté". Ak je vybratá možnosť "zapnuté", hlasová voľba alarmu bude aktívna.

↓ Pomocou stránky  prejdite na stránku , potom pomocou stránky  prepínajte medzi "vypnuté" a "zapnuté". Ak je vybratá možnosť "on", funkcia SMS upozornenia bude aktívna.

↓ Stlačením tlačidla  uložte nové nastavenia.

## BEZDRÔTOVÉ KLÚČE

### Spárovanie nového bezdrôtového ovládača

↓ Vyberte "Hlavné menu → Časti → Diaľkové ovládanie → Pridať".

↓ Na displeji sa zobrazí "Synchronizácia", systém prejde do režimu párovania a odpočíta zostávajúci čas párovania.



↓ Stlačením jedného tlačidla bezdrôtového ovládania odošlete prenosový signál do panela.

↓ Po pridaní sériového čísla bezdrôtového ovládača do panela sa zobrazí správa "Learning OK".

Ak bolo zistené sériové číslo bezdrôtového ovládača, systém zobrazí "Device code detected" (Kód zariadenia zistený).

### Odstrániť

↓ Vyberte "Hlavné menu → Časti → Diaľkové ovládanie → Vymazať".

↓ Pomocou tlačidiel   prejdite na sériové číslo, ktoré chcete odstrániť.

↓ Stlačením tlačidla  vymažete vybrané sériové číslo.

## Vymazať všetko

↓Vyberte "Hlavné menu → Časti → Diaľkové ovládanie → Vymazať všetko".



↓Zobrazí sa celkový počet naučených sériových čísel.



↓Ak chcete odstrániť všetky sériové čísla, stlačte tlačidlo .

## BEZDRÔTOVÉ SENZORY

### Spárovanie nového snímača

↓Vyberte "Hlavné menu → Časti → Detektor → Pridať".

↓Pomocou stránky  prejdite na stránku , potom pomocou stránky  prejdite na požadovaný názov zóny.

↓Pomocou stránky  prejdite na stránku , potom pomocou stránky  prejdite na požadovaný režim (typ) zóny.

Každej zóne (snímaču) je potrebné priradiť typ zóny, ktorý určuje, ako systém reaguje na poruchy v danej zóne.



**"Stay Arm Active"** sa zvyčajne priradzuje k snímačom alebo kontaktom na vstupných a výstupných dverách, vonkajších dverách a oknách a na obode. Aktívne v režime AWAY alebo STAY.

**"Out Arm Active"** sa zvyčajne vzťahuje na vnútorný priestor (napr. halu alebo miestnosť). V režime STAY sa automaticky obchádza.

**"24 hodín aktívny"** sa zvyčajne priradzuje zóne obsahujúcej tiesňové tlačidlo, dymové tlačidlo a núdzové tlačidlo. Senzory CO, úniku vody a plynu.

Ak ho chcete používať ako zvonček, vyberte položku **"Doorbell"**.

Ak chcete zónu vypnúť, vyberte položku "Close".

↓ Pomocou  prejdite na , potom pomocou numerickej klávesnice zadajte číslo zóny (k dispozícii sú hodnoty 0-89). Číslo zóny by malo byť jedinečné.



↓ Stlačte tlačidlo , na displeji sa zobrazí správa "Synchronizácia", systém prejde do režimu párovania a odpočíta zostávajúci čas do párovania.

↓ Snímač vyšle prenosový signál do panela.

↓ Po pridaní sériového čísla bezdrôtového snímača do panela sa zobrazí správa "Learning OK". Ak bolo zistené sériové číslo bezdrôtového snímača, na displeji sa zobrazí "Device code detected" (Kód zariadenia zistený) a názov/režim/číslo zóny sa vynuluje.

## UPRAVIŤ/PRESUNÚŤ

↓ Vyberte "Hlavné menu → Časti → Detektor → Upraviť".

↓ Pomocou tlačidiel   prejdite na sériové číslo, ktoré upravujete.

↓ Ak chcete upraviť názov/režim/číslo zobrazenej zóny, stlačte tlačidlo .

↓ Ak chcete odstrániť vybrané sériové číslo, stlačte tlačidlo .

## ULOŽIŤ VŠETKO

↓ Vyberte "Hlavné menu → Časti → Detektor → Vymazať všetko".

↓ Zobrazí sa celkový počet naučených sériových čísel.

↓ Ak chcete odstrániť všetky sériové čísla, stlačte tlačidlo .

# INŠTALÁCIA

## Detektor pohybu

1. Namontujte detektor na montážnu konzolu a potom nastavte výšku a uhol. Odporúčaná výška je 2,2 m nad zemou.

## Snímač otvoreného okna/dverí

1. Časť A, vysielateľ (snímač) a časť B, magnetická časť, by mali byť nainštalované na pevnom ráme dverí alebo okna a magnetická časť by mala byť nainštalovaná na pohyblivej časti dverí alebo okna.

2. Po inštalácii by vzdialenosť medzi magnetom a vysielateľom nemala byť väčšia ako 2 cm.

## Siréna

1. Odporúčame nainštalovať sirénu do fyzického streda domu alebo budovy, aby sa zabezpečil čo najlepší príjem zo všetkých bezdrôtových detektorov.

## RFID TAGY

### Spárovanie nového štítku RFID

↓ Vyberte "Hlavné menu → Diely → RFID → Pridať".

↓ Zobrazí sa "Synchronizácia", systém prejde do režimu párovania a odpočítava čas.

↓ Umiestnite značku do blízkosti panela RFID.

↓ Po pridaní sériového čísla štítku do panela sa zobrazí správa "Learning OK". Systém zobrazí "Device Code Learned" (Kód zariadenia zistený), ak bolo nájdené sériové číslo značky.



## Odstranit

- ↓ Vyberte "Hlavné menu → Časti → RFID → Vymazať".
- ↓ Pomocou tlačidiel   prejdite na sériové číslo, ktoré chcete odstrániť.
- ↓ Stlačením tlačidla  vymažete vybrané sériové číslo.

## Vymazať všetko



- ↓ Vyberte "Hlavné menu → Časti → RFID → Vymazať všetko".
- ↓ Zobrazí sa celkový počet naučených sériových čísel.
- ↓ Ak chcete odstrániť všetky sériové čísla, stlačte tlačidlo .

## Spárovanie s bezdrôtovou sirénou

- ↓ Ovládanie bezdrôtovej stroboskopickkej sirény na vstup do režimu párovania (pozri návod na používanie sirény)
- ↓ Vyberte "Hlavné menu → Časti → Siréna". Na paneli sa zobrazí "Device code learned" (Kód zariadenia sa naučil) a vyšle sa prenosový signál do sirény.
- ↓ Siréna dáva úspešný signál.

## SYNCHRONIZÁCIA A PÁROVANIE S BEZDRÔTOVÝM PREPÍNAČOM

- ↓ Vyberte "Hlavné menu → Časti → Zásuvka alarmu", systém zobrazí obrazovku párovania zásuvky alarmu.
- ↓ Ovládajte bezdrôtový prepínač, aby ste vstúpili do režimu párovania (pozrite si používateľskú príručku bezdrôtového prepínača)

↓ Stlačte postupne tlačidlo "on"  a tlačidlo "off" , na paneli sa zobrazí " Kód zariadenia bol naučený" a dvakrát sa odošle prenosový signál do bezdrôtového spínača.

↓ Bezdrôtový spínač signalizuje úspešné spárovanie. Ak chcete otestovať, či je spárovanie v poriadku, stlačte tlačidlo "on" a "off" a skontrolujte, či je možné otvoriť a zatvoriť bezdrôtové pripojenie.

## NAHRÁVANIE SPRÁV

### Nahrávanie a prehrávanie správ

Váš systém môže nahráť/prehrať/vymazať krátku správu (do 20 sekúnd), ktorú možno neskôr prehrať. Správa sa automaticky prehrá, keď dôjde k alarmovému volaniu.

↓ Zvoľte "Hlavné menu → Nahrávanie → Nahrávanie", systém zobrazí obrazovku nahrávania.

↓ Pripravené na nahrávanie

↓ Hovorte do mikrofónu a nahrávanie sa po uplynutí času automaticky zastaví.

↓ Systém automaticky prehrá správu.



↓ Stlačením tlačidla  správu uložíte.



## AUTOMATICKÉ ZAPNUTIE/VYPNUTIE ALARMU

Pomocou tejto funkcie možno systém naprogramovať tak, aby sa automaticky zapínal alebo vypínal v závislosti od denného času.

### Harmonogram aktivácie

↓ Vyberte "Hlavné menu → Časovač → Časovač aktivácie", systém zobrazí obrazovku programovania časovača aktivácie.



↓ Pomocou  prejdite na , potom pomocou numerickej klávesnice zadajte denný čas aktivácie (v 24 hodinách).



↓ Pomocou stránky  prejdite na stránku , potom pomocou stránky  vyberte možnosť "on".

↓ Stlačením tlačidla  uložte nové nastavenia.

## HARMONOGRAM DEAKTIVÁCIE

↓ Vyberte "Hlavné menu → Časovač → Časovač deaktivácie", systém zobrazí obrazovku programovania časovača deaktivácie

↓ Pomocou  prejdite na , potom pomocou numerickej klávesnice zadajte denný čas deaktivácie (v 24 hodinách).

↓ Pomocou stránky  prejdite na stránku , potom pomocou stránky  vyberte možnosť "on".

↓ Stlačením tlačidla  uložte nové nastavenia.

## APLIKÁCIA SMART LIFE

Toto zariadenie možno pripojiť a ovládať prostredníctvom aplikácie Smart Life (prípadne môžete použiť aj aplikáciu Tuya Smart). Vopred si stiahnite aplikáciu "Smart Life" z obchodu s aplikáciami. Príslušné podrobnosti pokynov sú tieto:

Stiahnite si aplikáciu - "Smart Life" v obchode s aplikáciami alebo naskenujte QR kód nižšie a stiahnite si ju.



## REGISTRÁCIA A PRIHLÁSENIE DO APLIKÁCIE

1. Po spustení aplikácie sa zobrazí možnosť "Prihlásiť sa" a "Zaregistrovať sa". Ak už máte konto Smart Life, prihláste sa a prejdite na "Pripojenie panela k aplikácii Smart Life".
2. Používateľ si môže zaregistrovať nové konto kliknutím na možnosť "Registovať". Zobrazí sa "Zmluva s používateľom a zásady ochrany osobných údajov", pozorne si ju prečítajte a kliknite na tlačidlo "Súhlasím".
3. Po kliknutí na tlačidlo "Súhlasím" sa zobrazí rozhranie na registráciu konta. Rozhranie zobrazí dve možnosti: "State" a „E-mail“.
4. Zo zoznamu vyberte položku State (Štát). Tento údaj je povinný.
5. Do poľa "E-mail" zadajte svoju e-mailovú adresu. Potom do aplikácie zadajte šesťmiestny overovací kód, ktorý dostanete e-mailom.
6. Po dokončení predchádzajúceho kroku sa zobrazí rozhranie na nastavenie "hesla". Vyberte si heslo podľa vlastného výberu. Po úspešnom nastavení hesla sa zobrazí okno aplikácie na vstup do

"Autorizačného rozhrania používateľa". Vyberte požadované oprávnenie a zadajte rozhranie aplikácie.

*Aplikácia sa neustále aktualizuje a vyvíja, jednotlivé kroky sa môžu po aktualizáciách líšiť. V prípade akýchkoľvek problémov s postupom odporúčame kontaktovať servisné stredisko.*

## PRIPOJENIE PANELA K APLIKÁCII SMART LIFE

*Pred použitím aplikácie Smart Life pripojte mobilný telefón k sieti WiFi 2,4 GHz.*

1. Otvorte aplikáciu "Smart Life" a vstúpte do rozhrania aplikácie "My Home".
2. Kliknite na "+" v pravom hornom rohu rozhrania a vyberte "Pridať zariadenie".
3. Kliknite na položku "Senzory" a potom kliknite na položku "Alarm (WiFi)", v rozhraní sa zobrazí WiFi pripojené k telefónu.
4. Zadajte heslo WiFi.
5. Po zadaní hesla WiFi kliknite na tlačidlo "Next" a vo vyskakovacom rozhraní vyberte možnosť "Confirm that the indicator is blinking rapidly" (Potvrdiť, že indikátor rýchlo bliká). Kliknite na "Next".
6. Kliknite na "Next". Zobrazí sa vyhľadávanie zariadení.
7. Na paneli zabezpečenia postupne kliknite na "Menu", "Nastavenia" a "WiFi".
8. Zadajte predvolené používateľské heslo: 1234 a kliknite na "Airlink (odporúčané)".

9. Na zariadení sa zobrazí správa "Nastavenia WiFi budú resetované, potvrdzte". Po kliknutí na tlačidlo "OK" zariadenie zobrazí výzvu "Setup, please wait".

10. Po úspešnom pripojení môžete zariadenie premenovať výberom symbolu ceruzky. Potom v pravom hornom rohu vyberte možnosť "Hotovo".

11. Zariadenie je úspešne spárované s mobilným telefónom. Telefón teraz môžete používať na diaľkové ovládanie zariadenia, aj keď telefón nie je pripojený k pôvodnej sieti Wi-Fi.

## REMOTE SMS

### AKO NASTAVIŤ PARAMETRE PROSTREDNÍCTVOM SMS

Ak chcete nastaviť parametre prostredníctvom SMS, upravte nastavovaciu textovú správu podľa nižšie uvedenej šablóny a odošlite ju na číslo SIM karty nainštalovanej v ústredni. Ak sú nastavenia správne, na váš mobilný telefón príde potvrdzujúca SMS.

★	Systémové heslo	★	Príkaz 1	Parameter 1	★	Príkaz 2	Parameter 2	★
---	-----------------	---	----------	-------------	---	----------	-------------	---

Poznámka: Príkaz musí byť dvojmiestny (napr. 01,90 atď.) a v záhlaví, oddeľovači a koncovom znaku musí byť "\*".

Príkaz	Funkcie	Popis	Predvolené továrenské nastavenia
51	1. Telefónne číslo	viz poznámka 1	Null
52	2. Telefónne číslo	viz poznámka 1	Null

53	3. Telefónne číslo	viz poznámka 1	Null
54	4. Telefónne číslo	viz poznámka 1	Null
55	5. Telefónne číslo	viz poznámka 1	Null
90	IP adresa a port servera	Používa sa len na pripojenie k serveru, pozri poznámku 2.	Null
92	APN GPRS	Používa sa len pre sieť GPRS, pozri poznámku 3.	CMNET

Poznámka: V príkladoch je použité predvolené systémové heslo 6666.

1. Formát nastavenia telefónneho čísla pre vzdialenú textovú správu: **xxxxxxxxxx, A, B** V tomto poli je "xxxxxxxx" telefónne číslo (až 18 číslic), "A" sa používa na povolenie (1) alebo zakázanie (0) hlasového vytáčania alarmu a "B" sa používa na povolenie (1) alebo zakázanie (0) oznamovania alarmových SMS.

**Napríklad:** Ak chcete nastaviť 1. telefónne číslo ako "0420666555444" a povoliť len oznámenia SMS a 2. telefónne číslo ako "0420777555666" a povoliť len hlasové vytáčanie, potom vzdialená SMS je

**\*6666\*510420666555444,0,1\*520420777555666,1,0\***.

2. IP adresa servera a port používaný na pripojenie k monitorovacej spoločnosti. Formát nastavenia adresy IP servera a portu vzdialenej textovej správy: **aaa,bbb,ccc,ddd,xxxxx** V tomto reťazci je "aaa,bbb,ccc,ddd" adresa IP a "xxxxx" je port.

**Napríklad:** Ak nastavíte IP a port ako "116.62.42.223:2001", potom vzdialená SMS je \*6666\*90116,62,42,223,2001\*.

3. Nastavenie názvu prístupového bodu operátora

**Napríklad:** Ak chcete nastaviť APN ako "internet.beeline.kz", vzdialená SMS je \*6666\*92 internet.beeline.kz\*.

## PREFIX PRE SMS UPOZORNENIE NA ALARM

Panel môžete pomenovať podľa vlastného uváženia prostredníctvom SMS. Názov sa používa ako prednastavenie pre SMS upozornenie na alarm.

Formát nastavenia prefixu pre oznámenie: 1234@XXX budova. V tomto reťazci je "1234" používateľské heslo, "@" je príznak príkazu a "XXX building" je skutočný text.

### Ako nastaviť vlastný názov zóny

Pre každú zónu môžete nastaviť vlastný názov prostredníctvom vzdialenej správy SMS. Názov sa používa na identifikáciu zóny s alarmom, ktorý sa zobrazí v SMS oznámení.

Formát vzdialenej SMS: 1234@XX@Schodisko

V tomto reťazci je "1234" používateľské heslo, dve "@" sú príznaky príkazov, "XX" je číslo zóny (od 00 do 89) a "Stair" je vlastný text.

### Získanie nastavení prostredníctvom vzdialenej správy SMS

Dotaz na systémové nastavenia

Formát je \*6666\*62\* a výstup sa zobrazí takto:

Súprava SYSTEM: Sériové číslo panela, jazyk, systémové heslo, užívateľské heslo, GSM CSQ, WIFI RSSI



Dotaz na druhú stranu nastavenia systému

Formát je **\*6666\*90\*** a výstup sa zobrazí takto:

SYSTEM set2: Názov prístupového bodu GPRS, IP adresa a port servera, NTP, časové pásmo, server



Dotaz na nastavenia telefónneho čísla

Formát je **\*6666\*51\*** a výstup sa zobrazí takto:

Telefónna súprava: 1. telefónne číslo, 2. telefónne číslo, 3. telefónne číslo, 4. telefónne číslo, 5. telefónne číslo, REDIAL COUNTER

## AKO USKUTOČNIŤ HOVOR CEZ PANEL

Na uskutočňovanie hovorov môžete používať číselnú klávesnicu na domovskej obrazovke.

Stlačením tlačidla  zobrazíte zoznam vytáčaných čísel a stlačením tlačidla  ich opätovne vytočíte.

Hovor sa zruší, ak nie je zaregistrovaná sieť GSM, systém je v poplachu alebo v hlasovom poplachu.

## BEZPEČNOSŤ PRIESTOROV

Zapnutie systému

Systém sa zapína takto:

**S bezdrôtovým diaľkovým ovládaním:** Tlač .

**Používanie panela:** Po zobrazení domovskej obrazovky stlačte tlačidlo .

**Použitie štítku RFID:** Pri odzbrojovaní systému umiestnite štítok RFID do blízkosti oblasti RFID.

**Používanie aplikácie:** Stlačením tlačidla "arm" aplikácia zobrazí, že hostiteľ je v stave "arm".

**Pomocí SMS:** Odoslanie správy 1234#1 ("1234" je heslo používateľa).

## ZABEZPEČENIE V REŽIME POBYTU

Tento režim sa používa, keď zostanete doma.

Ak chcete aktivovať systém v režime STAY, postupujte takto:

**S bezdrôtovým diaľkovým ovládaním:** Tlačte .

**Používanie panela:** Na domovskej obrazovke dvakrát stlačte tlačidlo .

**Používanie aplikácie:** Stlačte tlačidlo "Stay Arm".

**Pomocí SMS:** Odoslanie správy 1234#3 ("1234" je heslo používateľa).

## VYPNUTIE SYSTÉMU

Ak chcete deaktivovať systém, stlmiť alarm, vymazať zobrazenie poruchy a zrušiť prebiehajúci alarm, postupujte podľa nasledujúcich pokynov:

**S bezdrôtovým diaľkovým ovládaním:** Tlačte .

**Používanie panela:** Po zobrazení domovskej obrazovky stlačte tlačidlo .

**Použitie štítku RFID:** Keď je systém zapnutý, vložte štítok RFID do blízkosti oblasti RFID.

**Používanie aplikácie:** Stlačte tlačidlo "Dezarm".

**Používanie vzdialených SMS:** Odoslanie správy 1234#2 ("1234" je heslo používateľa).

## SOS

Ak chcete ručne aktivovať funkciu SOS, postupujte takto:

**S bezdrôtovým diaľkovým ovládaním:** Stlačte tlačidlo SOS.

**Používanie panela:** Stlačte tlačidlo SOS na paneli.

**Používanie aplikácie:** Stlačte tlačidlo "panic" alebo "SOS" a systém spustí alarm.

Na domovskej obrazovke sa zobrazí "Panic Alarm". Vyvolá sa panický poplach. Panikový alarm odošle textové upozornenie na váš mobilný telefón a spustí hlasný alarm na palubnej doske.

## FUNKCIA OBOJSMERNÉHO HLASOVÉHO PRENOSU

### Hlasový dialóg

Keď nastane poplach, systém vytočí telefónne číslo, ktoré bolo naprogramované v systéme. Po spojení hovoru si vypočujete nahranú hlasovú správu týkajúcu sa alarmu a potom systém oznámi: "Stlačením 1 zapnete alarm, stlačením 2 vypnete alarm, stlačením 3 monitorujete, stlačením 4 zavoláte".

### Vyvolanie panelu

Keď telefónne číslo naprogramované v systéme zavolá na centrálnu jednotku, automaticky sa vytvorí obojsmerné hlasové spojenie. Umožňuje operátorovi počúvať, hovoriť alebo viesť obojsmernú konverzáciu s osobami v budove.

## RIEŠENIE PROBLÉMOV

**Výpadok striedavého prúdu:** Ak dôjde k výpadku elektrického prúdu v budove a/alebo okolí, systém bude niekoľko hodín fungovať na batérie.

**Slabá batéria systému:** Keď je záložná batéria systému vybitá, zobrazí sa nápis "Low Battery".

**Batéria snímača je vybitá:** Každý bezdrôtový snímač v systéme má internú batériu. Systém zistí stav vybitej batérie v bezdrôtových snímačoch a na domovskej obrazovke zobrazí správu "Snímač s vybitou batériou", čo znamená, že batériu v danom snímači (snímačoch) je potrebné vymeniť do 7 dní.

**Spínač sabotáže :** pri zistení sabotáže sa spustí alarm "Sabotáž".

## ŠPECIFIKÁCIE

### Bezpečnostný panel

- Primárny výkon: Napájací zdroj, micro USB 110/220VAC až 5VDC, výstup 1A
- Záložná batéria: 3,7 V/1000 Ah lítiová batéria
- Spotreba: <150mA@normal
- Výstup sirény: <300 mA
- Rádiová frekvencia: 315/433/868/915Mhz (voliteľné)
- RF kód: eV1527
- GSM: 850/900/1800/1900 MHz
- Wi-Fi: IEEE802.11b/g/n
- Prevádzková teplota: -10 ~ 55 °C

## Detektor pohybu

- Prevádzkové napätie 3VAA: 2 alkalické batérie
- Prevádzkový prúd  $\leq 25$  mA
- Statický prúd  $\leq 15$  uA
- Vysielacia frekvencia 315Mhz/433Mhz(ASK) 868Mhz(FSK) (voliteľné)
- Vysielací výkon  $\leq 10$  dB
- Prenosová vzdialenosť  $\geq 80$  m (na otvorenom priestranstve)
- Rozsah detekcie 8m-12m (25°C)
- Prevádzková teplota -10°C-55°C
- Spôsob inštalácie Zavesenie na stenu
- Výška inštalácie 1,8 ~ 2,2 m (v strede detektora)
- Stupeň detekcie 110°
- Rozmery 105\*40\*26 mm
- Rozmery výrobku: 185x125x14,7 mm (dĺžka x výška x hrúbka)

## Snímač otvoreného okna/dverí

- Prevádzkové napätie: DC3V (tlačidlo CR2450)
- Batéria je 2-krát väčšia ako bežná batéria)
- Vysielacie frekvencie: 315MHZ/433MHZ
- RF kód: 1527
- Aktivačná vzdialenosť: 20-30 mm
- Dosah: 120M (otvorený priestor)
- Alarm nízkeho napätia: 2,3 V
- Magnetický prúžok: 11x44x13,5 (dĺžka x výška x hrúbka)
- Vysielač: 30x67x15 (dĺžka x výška x hrúbka)

## Siréna

- Vstupné napätie: DC5V (micro USBjack)
- Prevádzkový prúd: <120 mA
- Pohotovostný prúd: <80uA
- Výstup sirény: <500 mA
- Bezdrôtová frekvencia: 315MHz/433MHz/868MHz
- Bezdrôtové šifrovanie: EV1527
- GSMbands:850/900/1800/1900MHz
- Štandard WiFi: bezdrôtový štandard IEEE802.11b/g/n
- Záložná batéria: 3,7 V/1000 mAh lítiová batéria
- Pracovná teplota: -10 ~ 55 °C
- Relatívna vlhkosť: <80%RH (bez mrazu)
- Rozmery výrobku: 185x125x14,7 mm (dĺžka x výška x hrúbka)

## Diaľkové ovládanie

- Pracovné napätie: DC3V
- Pracovný prúd: 15mA
- Bezdrôtová frekvencia: 315MHz/433MHz
- RF kód: ev1527
- Prenosová vzdialenosť: 80-150 m
- Rozmery: 57x32x11mm (dĺžka x výška x hrúbka)

## RFID tag

- Materiál: ABS
- Frekvencia: 125 kHz (THRC12)
- Kód údajov: BPSK



— **Likvidácia:** Ak informačný leták, obal alebo etiketa výrobku obsahuje symbol prečiarknutého koša, znamená to, že v Európskej únii sa všetky takto označené elektrické a elektronické výrobky, batérie a akumulátory musia po skončení ich životnosti umiestniť do kontajnerov na separovaný odpad. Tieto výrobky nevyhadzujte do netriedeného komunálneho odpadu.



## VYHLÁSENIE O ZHODE

Spoločnosť Abacus Electric, s.r.o. týmto vyhlasuje, že výrobok EVOLVEO SecuPro spĺňa požiadavky noriem a predpisov platných pre tento typ zariadení. Úplné znenie vyhlásenia o zhode nájdete na adrese <http://ftp.evolveo.com/CE/>.

### Dovozca / výrobca

Abacus Electric, s.r.o.

Planá 2, 370 01, Česká republika

Made in P.R.C.

Copyright © Abacus Electric, s.r.o.

[www.evolveo.com](http://www.evolveo.com)

Všetky práva vyhradené.

Dizajn a vzhľad sa môžu zmeniť bez predchádzajúceho upozornenia.

## Table of Contents

WELCOME TO THE EVOLVEO FAMILY OF PRODUCTS.....	81
THE MOST UP-TO-DATE VERSION OF THE USER MANUAL.....	81
SAFETY WARNINGS AND INSTRUCTIONS.....	81
PACKAGING CONTENT .....	82
DEGREE OF PROTECTION AGAINST ELECTRIC SHOCK:.....	82
BEFORE FIRST USE.....	83
ABOUT THE SECURITY SYSTEM .....	83
GENERAL INFORMATION .....	84
SYSTEM OVERVIEW.....	86
OVERVIEW OF WIRING .....	88
SPLASH SCREEN.....	89
QUICK DISPLAY OF MENU FUNCTIONS.....	91
FIRST USE .....	97
SMART LIFE APP.....	105
PROBLEM SOLVING.....	113
SPECIFICATIONS.....	113



## **WELCOME TO THE EVOLVEO FAMILY OF PRODUCTS**

- Before putting this product into operation, please read this entire user manual carefully through to the end, even if you are familiar with the use of a similar type of product in the past.
- Keep this user manual for future reference - it is an integral part of the product and may contain important instructions on commissioning, operation and care of the product.
- Make sure that other people who will be using this appliance read this user manual.
- If you give, donate or sell this appliance to others, please give them this user manual together with this product and remind them to read it.
- During the warranty period, we recommend keeping the original packaging of the product - this will protect the appliance in the best possible way during transport.

## **THE MOST UP-TO-DATE VERSION OF THE USER MANUAL**

Due to the ongoing innovation of EVOLVEO products and changes in legislation, you can always find the most up-to-date version of this user manual on the website [www.evolveo.cz](http://www.evolveo.cz) or by simply scanning the QR code shown below with your mobile phone.



## **SAFETY WARNINGS AND INSTRUCTIONS**

This product uses state-of-the-art technology, yet it cannot be relied upon alone to protect assets. So please pay attention to the points below. Neither the manufacturer, importer nor the dealers shall be liable for any damage to property, direct or indirect, which may arise from the use of this product, and no claim for damages may be made against them.

- The product is suitable as an additional security for your property (house, apartment, cottage, garage, garden house, caravan, etc.)
- It is always advisable to use an additional reinsurance system and/or have the subject property insured
- The product is not a professional security system and cannot be considered an unqualified asset security tool
- Check and test the product yourself at least once every quarter for proper operation (battery status, functionality of sensors and remote controls, functionality of messaging, functionality of the central unit, etc.)
- Be sure to position the individual components of the alarm system correctly; installation and wiring should be entrusted to an expert technician
- Ensure optimal ventilation of the device
- Keep the instrument surface clean and dry
- Do not press the touch keyboard or the display
- Do not use the device in a humid environment
- Do not use the device in a flammable atmosphere or in a place where there is a risk of explosion

## **PACKAGING CONTENT**

- Central unit
- PIR motion sensor
- Open window/door sensor
- 2 × Remote control
- 2× RFID tag
- Manual

## **DEGREE OF PROTECTION AGAINST ELECTRIC SHOCK:**

Class II - Protection against electric shock is provided by double or reinforced insulation.

## BEFORE FIRST USE

- 1) Check the product for protective stickers, films or other materials intended only for transport to the customer to protect the appliance from scratches or other damage. Remove such before use.
- 2) Before connecting to the mains, ensure by visual inspection that the appliance is intact and no damage has occurred during transportation.

## ABOUT THE SECURITY SYSTEM

### GENERAL

This system offers three forms of protection: burglary, fire and emergency protection, depending on the system configuration. The system consists of a **touch-sensitive control panel** to operate the system, sensors (**1× PIR, 1× open window/door sensor, 1× siren**) to provide perimeter and interior intrusion protection, and optional smoke, flame or carbon monoxide detectors for early warning of a fire or hazardous environment. In addition, **wireless controllers (2×)** or **RFID tags (2×)** allow the system to be controlled outside the touch panel.

### FEATURES

- 2.4-inch TFT colour display with simplified interface
- Device status bar, clock and date display
- Touch buttons, on-board SOS button
- CPU with 32-bit Cortex M3 core.
- Multi-tasking operating system design with excellent user experience
- WiFi/GSM/GPRS network alarm system with multiple notification methods including in-app alerts, SMS, voice monitoring and CMS network alarm to ensure stability and reliability

- Setting alarm on/off/parameters via SMS
- Supports up to 90 remotes and wireless detectors
- 3 wire EOLR defence zones
- Renaming of defence zone names
- Main power failure alarm, backup battery discharge
- Door/window opening notification
- Up to 5 alarm phone numbers can be set, SMS/call function can be set separately
- Wired siren port, 1 channel external wireless siren, 1 channel wireless socket with alarm synchronization
- Timed alarm on/off
- Storage and querying of daily operating logs and alarm logs
- Automatic time synchronisation via GSM/WiFi
- Menus and voice prompts in multiple languages
- Alarm SMS settings
- Record up to a 20-second voice message as an alarm alert
- Phone features
- 5 phone numbers can be set for automatic alarm dialling.
- 5 phone numbers can be set for automatic alarm dialling.
- Mobile app operation with great ease
- GPRS online in real time to check the status of the device.
- Automatic shutdown alarm
- GPRS TCP/UDP channel dedicated for CMS multiple network alarm
- Remote operation of the CMS system

## **GENERAL INFORMATION**

### **BURGLARY PROTECTION**

Your system provides two burglary protection modes: STAY and AWAY. STAY mode protects only the perimeter and allows you to move freely inside the building. AWAY mode protects the entire

system. Both modes provide an entry delay time that allows you to re-enter the premises without triggering an alarm.

### **Zones:**

Assigning sensors to "zones". For example, a sensor on the entrance/exit door can be assigned to zone 01, a sensor on the windows in the master bedroom to zone 02, etc. These numbers will appear on the display when an alarm or fault occurs.

### **Entry/Exit Delay:**

Your security system has been programmed with a time delay that allows you to leave the premises when the alarm is activated and deactivate the system upon entry before the alarm occurs. If you leave the premises too late or arm the system too late when you get home, a false alarm will occur. If an alarm occurs, you should deactivate the system immediately.

### **Alarms:**

The security system will generate an "Open Door/Window" alarm and display "Open Door/Window" when you leave the premises and forget to close the door or window after the exit delay, an alarm will occur and both the built-in and external audible signal will sound.

Until the system is armed or the alarm bell timeout expires and a message appears on the display identifying the zone(s) causing the alarm. Your system can also be programmed to automatically send alarm messages and voice messages over the mobile network/GSM/GPRS/3G and send alarm notifications to the mobile app. In addition, if your system is connected to a central monitoring station, an alarm message will be sent. To stop the alarm signal, simply deactivate the system.

# SYSTEM OVERVIEW

## ABOUT PANEL

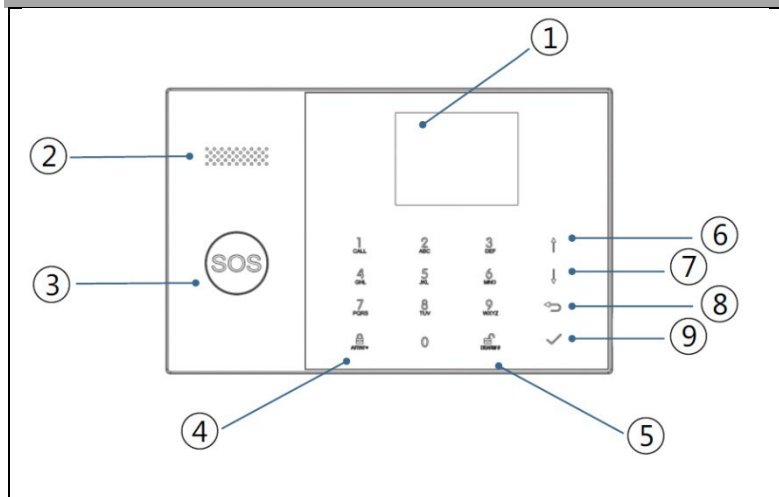

Index	Item	Description
1	Display	2.4" TFT display. Displays status icons and system information, time, zones, information and user menus.
2	Speaker	Alarms and confirmation sounds.
3	SOS button	Pressing the button triggers an alarm in the event of a fire or personal emergency.
4	AWAY/STAY activation button	Press the button to activate the entire burglar alarm system, both perimeter and interior.  Press the button twice to disarm the perimeter section programmed for the "Stay Arm Active" burglar alarm system only. The internal protection is

		not activated, allowing movement within the premises without triggering an alarm.
5	Deactivation button	Press the button to deactivate the system and cancel the alarm.  Press the button twice to clear the accessory fault display.
6	Menu buttons	Scroll up/function/ Page scroll up
7		Scroll down / Delete /  Scroll down the page
8		Cancel/back
9		Enter
		Scroll to the desired function or menu.
		Scroll down to the desired function or menu.
		Return to the previous screen.
		Select an option or go to the next screen.

## INFORMATION ON THE EMERGENCY BUTTON BACKLIGHT INDICATORS

WHAT YOU SEE	WHAT IT MEANS
Flashing	The system is on alert
Pulsating	The system is activated
Stable (steady)	The system is deactivated

## OVERVIEW OF WIRING

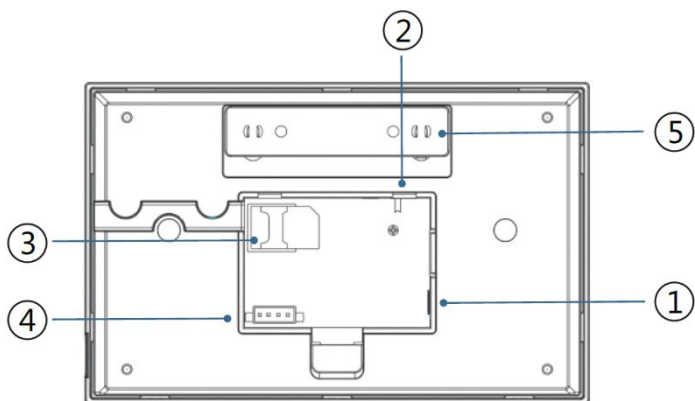

Index	Description
1	Power socket
2	Battery backup switch
3	SIM card slot
4	Connecting hardwired EOLR zones, see section 2.3 and hardwired zones
5	Tamper switch

## CONNECTION OF FIXED ZONES

Zone 1, Zone 2 and Zone 3 are EOLR zones that support both open and closed circuit devices and have a response time of 300 msec. Maximum zone resistance: 11,000 ohms, plus EOLR

Connect the closed-circuit device in series on the positive (+) side of the loop. The EOL resistor must be connected in series with the devices after the last device.

Connect open circuit devices in parallel via a loop. For the last device, a 10000-ohm EOLR must be connected through the loop.



See diagram Connecting hardwired zones.

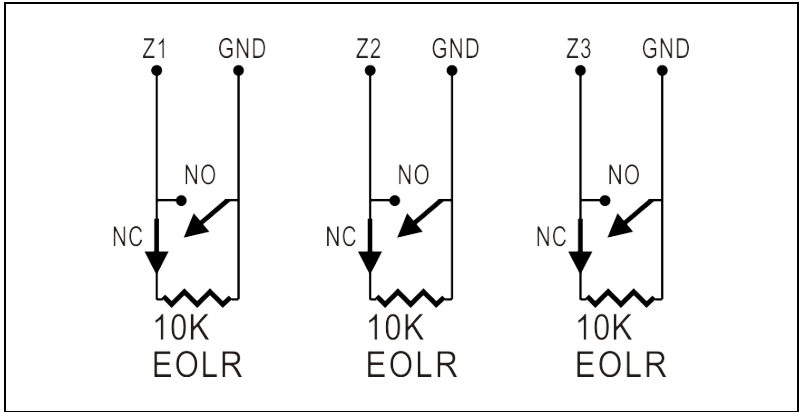





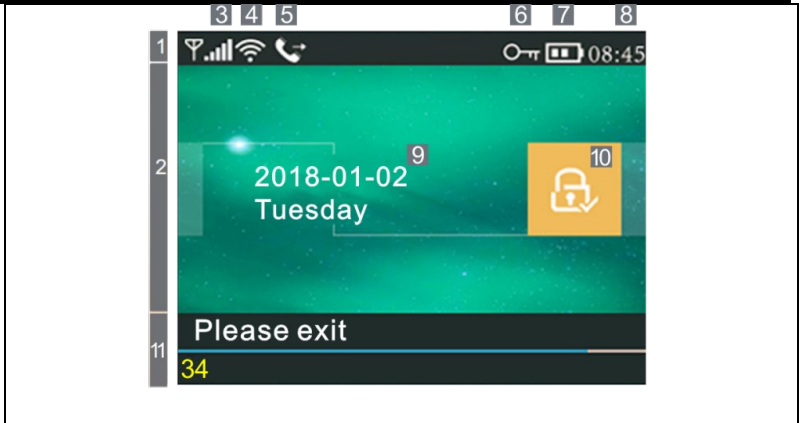







EOLR(End of Line Resistor): If the EOLR is not at the end of the loop, the zone will not be monitored properly and the system may not respond to a disconnected circuit in the zone.

### SPLASH SCREEN















## INFORMATION ABOUT DISPLAYING THE HOME SCREEN

















<b>1</b> Top status bar	<b>3</b>	GSM status		The SIM card is not present or the SIM card is faulty
				Network connection
				Signal strength at RSSI level Signal strength is displayed by a series of 1 to 5 lines (weak to strong) and the lines are greyed out if no mobile network is registered.
	<b>4</b>	Stav Wi-Fi		Indicates that the system is connected to WiFi.
				Indicates that the system is connected to the server if a dot is displayed.
	<b>5</b>	GSM		Sending SMS
				Call
	<b>6</b>	Power status		Locked keyboard
			AC power supply	
			Appears when the system has lost AC power. The icon is red when the backup power supply is discharged.	
<b>7</b>	Hours	08:45	Real-time clock	
		Date, time and day		
<b>2</b> Activation/Disarm status area	<b>9</b>	Activated/Disarmed Status		The system is active in AWAY mode
				The system is active in STAY mode
				The system is armed.
<b>11</b> System status display area	Prepared by	08:45	Hours	
	Countdown	"Please leave the room" + deduction	<b>Delay in departure</b> You now have xx seconds to leave the area before the departure delay expires. When the departure delay	











			expires, the alarm system is activated.
		"Please deactivate" + deduction	<b>Input delay</b> Before entering the system, the system must be deactivated before the delay countdown expires, otherwise an alarm will occur.
		"Synchronization" + deduction	<b>Pairing mode</b> The wireless transmitter must be active before the pairing delay expires.
	Alarming	<p>"Alarm" is displayed at the top of the red bar and zone</p> <p>"Alarm" is displayed in the red status bar along the red bar. The alarm icon (bell) along with the wording "Alarm "is displayed alternately with the zone that caused the alarm.</p>	















## QUICK DISPLAY OF MENU FUNCTIONS







Icon and caption		Description	Default settings
<input type="checkbox"/> <input type="checkbox"/> <input checked="" type="checkbox"/> Main offer	 Settings   Delay	 Delay in departure	Used to set the exit delay 0~65535, unit: second 40 seconds
		 Entry delay	It is used to set the input delay 0~65535, unit: second 30 seconds
		 Siren duration	Used to set the siren duration 0~65535, unit: minute 3 minutes

Switch	 Activation beep	Enabling/disabling the alarm on/off sound(1)	Enabled
	 Siren	Enable/disable continuous alarm siren when there will be an alarm	Enabled
	 SMS after activation	Enable/disable SMS notifications on arming or activation	Forbidden
	 Keypad lock	Enable/disable keypad lock (2)	Forbidden
	 Backlight	Switching the keyboard backlight on/off (3)	Enabled
	 Keyboard tone	Enable/disable the operating tone	Enabled
	 Tone on entry and exit	Enable/disable input and output tone	Enabled
	 Warning when doors/windows are open	Enable/disable exit alert (4)	Enabled

	 The human voice	Enable/disable voice operations	Enabled
○π Password:	 System	Change system code 4 digits	6666
	 User	Change user code 4 digits	1234
 Language	 Hungarian	Language selection	English
	 English		
	 German		
	 Czech		
	 Slovak		
	 Polish		
	 Slovenian		
	 Romanian		
<input checked="" type="checkbox"/> Initialization	To load the factory default settings		
 Reset	Reset		
 Phone	 1. telephone	Used to set the first phone number, enable/disable dialling and enable/disable SMS.	
	 2. telephone	Used to set up a second phone number,	

			enable/disable dialling and enable/disable SMS.	
		 3. telephone	Used to set up a third phone number, enable/disable dialling and enable/disable SMS.	
		 4. telephone	Used to set up a fourth phone number, enable/disable dialling and enable/disable SMS.	
		 5. telephone	Used to set up a fifth phone number, enable/disable dialling and enable/disable SMS.	
Main offer	Log in	 Alarm protocol	Used to display system alarm events.	
		 Activation/deactivation record	It is used to display system power on/off events.	
	Parts	 Remote control	Pair, delete or remove all wireless drivers	
		 Detector	Pair, edit, remove or delete all wireless sensors	
		 RFID	Pair, delete or remove all RFID tags	
		 Add	Pairing a new wireless controller, sensor or RFID tag	
		 Remove/Edit	To remove a wireless controller or RFID tag from the list edit/remove a wireless sensor from the list	

	 Delete all	Remove any wireless controllers, sensors or RFID tags	
	 The siren of "learning"	It is used to send a transmission signal to a wireless siren that needs to be paired.	
	 EOL zone	Used to set the zone (EOLR) name, type	
	 Alarm socket	Pairing with wireless switch	
	 Drawer	Pairing with wireless switch	
	 Decoder	Reading the accessory identification code	
 Wi-Fi	 Airlink	WiFi configuration (requires mobile app)	
	 Cancellation of detention	Disconnecting from the server	
	 MAC/IP	It is used to display the MAC and IP addresses of the WiFi module.	
	 Configuration of the software "Softap"	Connect to a Wi-Fi network via a shared hotspot	
 The Record	 The Record	Recording and playing back messages	
	 Retrieved from	Used to listen to a recorded message	
	 Remove	Used to delete a recorded message	

	 Duration	Used to set the recording duration (unit: second, 1-20 available)	20 seconds
Timer	 Activation timer	It is used to set the time of day for automatic switching on and to switch on/off the automation.	
	 Deactivation timer	It is used to set the time of day for automatic alarm shutdown and to switch on/off the automation.	
	<input checked="" type="radio"/> Deactivation timer	Reserved	+08:00
	 Date and time	Time and date settings	
	 Synchronisation via Wi-Fi	Enable/disable time synchronisation over Wi-Fi networks	Enable
	 2G/4G synchronisation	Enable/disable time synchronisation using the mobile network	Enable
View Full Version	Used to display the firmware and MAC address of the WiFi module, firmware and IMEI of the GSM module and the serial number of the panel		

## DESCRIPTION

1. Beep when activated: If enabled, the system will report the system status when activated or deactivated.



2. Keypad lock: The system locks the keyboard if no operation is performed on the home screen within 30 seconds. To unlock the keypad, you must enter a valid user password.
3. Backlight: If disabled, the display backlight will turn off after 30 seconds if you do not perform any operation on the home screen.
4. Warning before opening doors/windows: If this feature is enabled, the system will generate an exit warning message if you leave a door or window open after the exit delay.
5. System password: used for keypad unlock and remote SMS settings.
6. User password: user keypad unlock, SMS remote control and settings for text alarm notification.
7. Language: The SMS display and notifications will be in the language you choose. After selecting the desired language, the panel resets.
8. Initiation: If the factory default configuration is loaded, any data that has already been programmed into the system will be changed to the factory default configuration.

## **FIRST USE**

### **SETTINGS**

If your system is equipped with a built-in WiFi communication module for alarm reporting and remote access via a mobile app over the internet, your router must be switched on at all times: an internet/WiFi connection is required.

If your system is equipped with a built-in GSM/communication module for alarm reporting and remote control via SMS or voice dialling, you need to ensure that a SIM card is installed (see

diagram below) and the control panel is connected to a GSM mobile network or the internet.

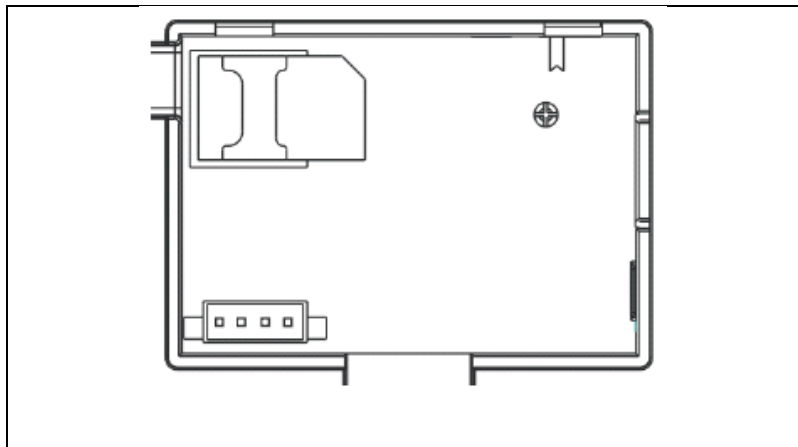



AC power connection - Connect the power supply to a DC 5V outlet and press the battery backup switch to the "ON" position.

## PHONE NUMBER SETTINGS

↓ Use  to go to , then use the numeric keypad to enter the phone number (up to 18 digits).

Select: "Main menu → Phone → 1<sup>st</sup> Phone, 2<sup>nd</sup> Phone, 3<sup>rd</sup> Phone, 4<sup>th</sup> Phone or 5<sup>th</sup> Phone", the system will display the phone programming screen.

↓ Use  to go to , then use the numeric keypad to enter the phone number (up to 18 digits).

↓ Use  to go to , then use  to toggle between "off" and "on". If the "on" option is selected, the voice dialling of the alarm will be active.

↓ Use  to go to , then use  to toggle between "off" and "on". If "on" is selected, the SMS alert function will be active.

↓ Press  to save the new settings.

## WIRELESS KEYS

### Pairing a new wireless controller

↓ Select "Main menu → Parts → Remote control → Add".

↓ The display shows "Synchronising", the system enters pairing mode and counts down the remaining pairing time.

↓ Press one wireless control button to send a transmission signal to the panel.

↓ After adding the serial number of the wireless controller to the panel, the message "Learning OK" will be displayed.

If the serial number of the wireless controller has been detected, the system will display "Device code detected".

### Remove

↓ Select "Main menu → Parts → Remote control → Delete".

↓ Use the   buttons to navigate to the serial number you want to delete.

↓ Press  to delete the selected serial number.

### Delete all



↓ Select "Main menu → Parts → Remote control → Delete all".



↓ The total number of serial numbers learned is displayed.

↓ To delete all serial numbers, press .

### Pairing a new sensor

↓ Select "Main menu → Parts → Detector → Add".

↓ Use  to navigate to , then use  to navigate to the desired zone name.

↓ Use  to navigate to , then use  to navigate to the desired zone mode (type).

Each zone (sensor) needs to be assigned a zone type that determines how the system responds to faults in that zone.



**"Stay Arm Active" is usually** assigned to sensors or contacts on entry and exit doors, exterior doors and windows, and perimeter. Active in AWAY or STAY mode.

**"Out Arm Active" usually refers to** an indoor space (e.g. a hall or room). It is bypassed automatically when in STAY mode.

**"24 hours active" is usually** assigned to the zone containing the panic button, smoke button and emergency button. CO, water and gas leak sensors.

To use it as a doorbell, select **"Doorbell"**.

To turn off the zone, select **"Close"**.

↓ Use  to go to , then use the numeric keypad to enter the zone number (values 0-89 are available). The zone number should be unique.

↓ Press the  button, the "Synchronizing" message will appear on the display, the system will enter pairing mode and count down the remaining time until pairing.

↓ The sensor sends a transmission signal to the panel.

↓ After adding the serial number of the wireless sensor to the panel, the message "Learning OK" is displayed. If the serial number of the wireless sensor has been detected, the display will show "Device code detected" and the zone name/mode/number will be reset.

## **EDIT/REMOVE**

↓ Select "Main menu → Parts → Detector → Edit".

↓ Use the  buttons to navigate to the serial number you are editing.

↓ To edit the name/mode/number of the displayed zone, press .

↓ To delete the selected serial number, press .

## **SAVE EVERYTHING**

↓ Select "Main menu → Parts → Detector → Delete all".

↓ The total number of serial numbers learned is displayed.

↓ To delete all serial numbers, press .

## **INSTALLATION**

### **Motion detector**

1. Mount the detector on the mounting bracket and then adjust the height and angle. The recommended height is 2.2 m above the ground.

## Open window/door sensor

1. Part A, the transmitter (sensor) and Part B, the magnetic part, should be installed on the fixed frame of the door or window and the magnetic part should be installed on the moving part of the door or window.
2. After installation, the distance between the magnet and the transmitter should be no more than 2 cm.

## Siren

1. We recommend installing the siren in the physical center of the house or building to ensure the best possible reception from all wireless detectors.

## RFID TAGS

### Pairing the new RFID tag

- ↓ Select "Main menu → Parts → RFID → Add".
- ↓ "Synchronisation" is displayed, the system enters pairing mode and counts down the time.
- ↓ Place the tag near the RFID panel area.
- ↓ After adding the serial number of the label to the panel, the message "Learning OK" will appear. The system will display "Device Code Learned" if the serial number of the tag has been found.

### Remove

- ↓ Select "Main menu → Parts → RFID → Delete".
- ↓ Use the  buttons to navigate to the serial number you want to delete.

↓ Press  to delete the selected serial number.

## Delete all

↓ Select "Main menu → Parts → RFID → Delete all".

↓ The total number of learned serial numbers will be displayed.

↓ To delete all serial numbers, press .

## Pairing with a wireless siren

↓ Wireless strobe siren control to enter pairing mode (see siren user manual)

↓ Select "Main menu → Parts → Siren". The panel displays "Device code learned" and sends a transmission signal to the siren.

↓ Siren gives a successful indication.

## SYNCHRONIZATION AND PAIRING WITH WIRELESS SWITCH

↓ Select "Main menu → Parts → Alarm socket", the system will display the alarm socket pairing screen.

↓ Control the wireless switch to enter pairing mode (see the wireless switch user guide)

↓ Press the "on" button  and the "off" button  in turn , the panel will display " Device code has been learned" and send a transmission signal to the wireless switch twice.

↓ The wireless switch indicates a successful pairing.To test if the pairing is OK, press the "on" and "off" button and check if the wireless connection can be opened and closed.

## UPLOADING MESSAGES

### Recording and playing back messages

Your system can record/playback/delete a short message (up to 20 seconds) that can be replayed later. The message will be played automatically when an alarm call occurs.

↓ Select "Main Menu → Record → Record", the system will display the Record screen.

↓ Ready to record

↓ Speak into the microphone and the recording will stop automatically when the time is up.

↓ The system will automatically play the message.

↓ Press  to save the message.

## AUTOMATIC ALARM ON/OFF

With this feature, the system can be programmed to automatically turn on or off at the time of day.

### Activation schedule

↓ Select "Main Menu → Timer → Activation Timer", the system will display the Activation Timer programming screen.

↓ Use  to go to , then use the numeric keypad to enter the daily activation time (in 24 hours).



↓ Use  to go to , then use  to select "on".

↓ Press  to save the new settings.

## DEACTIVATION SCHEDULE



↓ Select "Main Menu → Timer → Deactivation Timer", the system will display the Deactivation Timer programming screen

↓ Use  to go to , then use the numeric keypad to enter the daily deactivation time (in 24 hours).

↓ Use  to go to , then use  to select "on".

↓ Press  to save the new settings.

## SMART LIFE APP

This device can be connected and controlled via the Smart Life app (alternatively, you can also use the Tuya Smart app). Please download the "Smart Life" app from the app store in advance. The relevant details of the instructions are as follows:

Download the App - "Smart Life" in the app store or scan the QR code below to download it.



## REGISTRATION AND LOGIN TO THE APPLICATION

1. When you launch the app, you will see the option to "Sign In", and "Sign Up". If you already have your Smart Life account, log in and proceed to "Connect your panel to the Smart Life app".

2. The user can register a new account by clicking on the "Register" option. You will see the "User Agreement and Privacy Policy", read it carefully and click on the "I agree" button.
3. After clicking on the "I agree" button, the interface for registering an account will appear. The interface will display two options: "State" and "E-mail".
4. Select State from the list. This information is mandatory.
5. Enter your email address in the "Email" field. Then enter the six-digit verification code into the app, which you will receive by email.
6. After completing the previous step, the interface for setting the "password" is displayed. Choose a password of your choice. After successfully setting the password, the application window for entering the "User Authorization Interface" is displayed. Select the required authorisation and enter the application interface.

*The app is constantly being updated and developed, individual steps may vary after updates. In case of any problems with the procedure, we recommend contacting the service centre.*

## **CONNECTING THE PANEL TO THE SMART LIFE APP**

*Before using the Smart Life app, connect your mobile phone to a 2.4GHz WiFi network.*

1. Open the "Smart Life" app and enter the "My Home" interface of the app.
2. Click on the "+" in the upper right corner of the interface and select "Add Device".

3. Click on "Sensors" and then click on "Alarm (WiFi)", the interface will show WiFi connected to the phone.
4. Enter your WiFi password.
5. After entering the WiFi password, click "next" and select "Confirm that the indicator is blinking rapidly" in the pop-up interface. Click on "next".
6. Click on "Next". The device search will appear.
7. On the security panel, click "Menu", "Settings" and "WiFi" in turn.
8. Enter the default user password: 1234 and click on "Airlink (recommended)".
9. The message "WiFi settings will be reset, please confirm" will appear on the device. After clicking "OK" the device prompts "Setup, please wait".
10. After a successful connection, you can rename the device by selecting the pencil symbol. Then select "Done" in the top right corner.
11. The device is successfully paired with your mobile phone. You can now use your phone to remotely control your device even if your phone is not connected to the original WiFi network.

## REMOTE SMS

### HOW TO SET PARAMETERS VIA SMS

To set parameters via SMS, edit the setting text message according to the template below and send it to the SIM number installed in the control panel. If the settings are correct, your mobile phone will receive a confirmation SMS.

★	System password	★	Command1	Parameter1	★	Command2	Parameter2	★
---	-----------------	---	----------	------------	---	----------	------------	---

Remark: The command must be two digits (e.g. 01,90 etc.) and the header, separator and trailing character must be "\*".

Command	Functions	Description	Factory default settings
51	1. Telephone number	see note 1	Null
52	2. Telephone number	see note 1	Null
53	3. Telephone number	see note 1	Null
54	4. Telephone number	see note 1	Null
55	5. Telephone number	see note 1	Null
90	Server IP address and port	It is used only to connect to the server, see note 2.	Null
92	APN GPRS	Used only for GPRS network, see note 3.	CMNET

Remark: The examples use the default system password 6666.

1. Format for setting the phone number for remote text message: **xxxxxxxxxx, A, B** In this field, "xxxxxxxx" is the phone number (up to 18 digits), "A" is used to enable (1) or disable (0) alarm voice dialing, and "B" is used to enable (1) or disable (0) alarm SMS notification.

**For example:** If you want to set the 1st phone number as "0420666555444" and only allow SMS notifications and the 2nd phone number as "0420777555666" and only allow voice dialing, then the remote SMS is

**\*6666\*510420666555444,0,1\*520420777555666,1,0\***.

2. The IP address of the server and the port used to connect to the monitoring company. Format for setting the server IP address and port of the remote text message: **aaa,bbb,ccc,ddd,xxxxx** In this string, "aaa, bbb, ccc, ddd" is the IP address and "xxxxx" is the port.

**For example:** If you set the IP and port as "116.62.42.223:2001", then the remote SMS is **\*6666\*90116,62,42,223,2001\***.

3. To set the name of the operator access point

**For example:** If you want to set the APN as "internet.beeline.kz", then the remote SMS is **\*6666\*92 internet.beeline.kz\***.

## PREFIX FOR SMS ALARM NOTIFICATION

The panel can be named at your own discretion via SMS. The name is used as a preset for SMS alarm notification.

The format of the prefix setting for the notification: **1234@XXX budova**. In this string, "1234" is the user password, "@" is the command flag, and "XXX building" is the actual text.

## How to Set a Custom Zone Name

You can set a custom name for each zone via remote SMS. The name is used to identify the zone with the alarm appearing in the SMS notification.

Remote SMS format: **1234@XX@Schodiště**

In this string, "1234" is the user password, the two "@" are command flags, "XX" is the Zone Number (from 00 to 89), and "Stair" is the actual text.

## Getting settings via remote SMS

Query on system settings

The format is \*6666\*62\* and the output is displayed as follows:

SYSTEM set: Panel serial number, Language, System password, User password, GSM CSQ, WIFI RSSI

Query the other side of the system setup

The format is \*6666\*90\* and the output is displayed as follows:

SYSTEM set2: GPRS access point name, IP address and server port, NTP, Time zone, Server

Inquiry about phone number settings

The format is \*6666\*51\* and the output is displayed as follows:

PHONE set: 1. phone number, 2. phone number, 3. phone number, 4. phone number, 5. phone number, REDIAL COUNTER

## HOW TO MAKE A CALL VIA THE PANEL

You can use the numeric keypad on the home screen to make calls.

Press  to see a list of dialed numbers and press  to redial them.

The call is cancelled if the GSM network is not registered, the system is under alarm or in voice alarm.

## SECURITY OF PREMISES

### Switching on the system

The system is switched on as follows:

**With a wireless remote control:** Press .

**Using the panel:** Press the  button when the home screen is displayed.

**Using an RFID tag:** When disarming the system, place the RFID tag near the RFID area.

**Using the app:** By pressing the "arm" button, the application displays that the host is in the "arm" state.

**Using SMS:** Sending message 1234#1 ("1234" is the user password).

## SECURITY IN STAY MODE

This mode is used when you stay at home.

To activate the system in STAY mode, do the following:

**With a wireless remote control:** Press .

**Using the panel:** Press the  button twice on the home screen.

**Using the app:** Press the "stay arm" button.

**Using SMS:** Sending message 1234#3 ("1234" is the user password).

## SHUTTING DOWN THE SYSTEM

To deactivate the system, silence the alarm, clear the fault display and cancel an alarm in progress, follow the instructions below:

**With a wireless remote control:** Press .

**Using the panel:** Press the  button when the home screen is displayed.

**Using an RFID tag:** Insert the RFID tag near the RFID area when the system is on.

**Using the app:** Press the "disarm" button.

**Using remote SMS:** Sending message 1234#2 ("1234" is the user password).

## SOS

To manually activate the SOS function, do the following:

**With a wireless remote control:** Press the SOS key.

**Using the panel:** Press the SOS button on the panel.

**Using the app:** Press "panic" or "SOS" and the system will sound the alarm.

"Panic Alarm" will be displayed on the home screen. A panic alarm will be generated. The panic alarm sends a text notification to your mobile phone and sounds a loud alarm on your dashboard.

## TWO-WAY VOICE TRANSMISSION FUNCTION

### Voice dialogue

When an alarm occurs, the system dials the phone number that has been programmed into the system. When the call is connected, you will hear a recorded voice message relating to the alarm and then the system will announce: "Press 1 to turn on alarm, press 2 to turn off alarm, press 3 to monitor, press 4 to call".



## Calling the panel

When a telephone number that has been programmed into the system calls the central unit, a two-way voice connection is automatically established. Allows the operator to listen, talk or have two-way conversations with people in the building.

## PROBLEM SOLVING

**AC power outage:** If there is a power outage in the building and/or surrounding area, the system will run on batteries for several hours.

**Low system battery:** "Low Battery" is displayed when the system's backup battery is low.

**Sensor battery is dead:** Each wireless sensor in the system has an internal battery. The system detects a low battery condition in the wireless sensors and displays the message "Sensor with low battery" on the home screen, indicating that the battery in that sensor(s) needs to be replaced within 7 days.

**Tamper switch:** when a tamper is detected, a "Tamper" alarm is generated.

## SPECIFICATIONS

### Safety panel

- Primary performance: Power supply, micro USB 110/220VAC to 5VDC, 1A output
- Battery backup: 3.7V/1000Ah lithium battery
- Consumption: <150mA@normal
- Siren output: <300 mA
- Radio frequency: 315/433/868/915Mhz (optional)
- RF code: eV1527

- GSM: 850/900/1800/1900 MHz
- Wi-Fi: IEEE802.11b/g/n
- Operating temperature: -10~55°C

### **Motion detector**

- Operating voltage 3VAA:2 alkaline batteries
- Operating current  $\leq 25\text{mA}$
- Static current  $\leq 15\mu\text{A}$
- Transmitting frequency 315Mhz/433Mhz(ASK) 868Mhz(FSK) (optional)
- Transmitting power  $\leq 10\text{dB}$
- Transmission distance  $\geq 80\text{m}$  (in open area)
- Detection range 8m-12m (25°C)
- Operating temperature -10°C-55°C
- Installation method Wall hanging
- Installation height 1.8 ~ 2.2 m (centered on the detector)
- Detection degree 110°
- Dimensions 105\*40\*26 mm
- Product dimensions: 185x125x14,7 mm (length x height x thickness)

### **Open window/door sensor**

- Operating voltage: DC3V (CR2450 button)
- The battery is 2 times larger than a normal battery)
- Transmitting frequencies: 315MHZ/433MHZ
- RF code: 1527
- Activation distance: 20-30 mm
- Range:120M (open space)

- Low voltage alarm: 2,3 V
- Magnetic strip: 11x44x13,5 (length x height x thickness)
- Transmitter: 30x67x15 (length x height x thickness)

## **Siren**

- Input voltage: DC5V (micro USBjack)
- Operating current: <120mA
- Standby current: <80uA
- Siren output: <500mA
- Wireless frequency: 315MHz/433MHz/868MHz
- Wireless encryption: EV1527
- GSMbands:850/900/1800/1900MHz
- WiFi standard:IEEE802.11b/g/n wireless standard
- Backup battery:3.7V/1000mAh lithium battery
- Working temperature: -10~55 °C
- Relative humidity: <80%RH (no frost)
- Product dimensions: 185x125x14,7 mm (length x height x thickness)

## **Remote control**

- Working voltage: DC3V
- Working current: 15mA
- Wireless frequency: 315MHz/433MHz
- RF code: ev1527
- Transmission distance: 80-150 m
- Dimensions: 57x32x11mm (length x height x thickness)

## RFID tag

- Material: ABS
- Frequency: 125 kHz (THRC12)
- Data code: BPSK



**Disposal:** If the information leaflet, packaging or product label contains a crossed-out bin symbol, this means that in the European Union all electrical and electronic products, batteries and accumulators marked in this way must be placed in separate waste containers at the end of their life. Do not dispose of these products in unsorted municipal waste.



## DECLARATION OF CONFORMITY

Abacus Electric, s.r.o. hereby declares that the EVOLVEO SecuPro product meets the requirements of the standards and regulations applicable to the type of equipment. The full text of the Declaration of Conformity can be found at <http://ftp.evolveo.com/CE/>.

## Importer / Manufacturer

Abacus Electric, s.r.o.  
Planá 2, 370 01, Czech Republic

Made in P.R.C.  
Copyright © Abacus Electric, s.r.o.  
[www.evolveo.com](http://www.evolveo.com)

All rights reserved.  
Design and appearance are subject to change without notice.

## Tartalomjegyzék

ÜDVÖZÖLJÜK AZ EVOLVEO TERMÉKCSALÁDBAN.....	118
A FELHASZNÁLÓI KÉZIKÖNYV LEGFRISSEBB VERZIÓJA .....	118
BIZTONSÁGI FIGYELMEZTETÉSEK ÉS UTASÍTÁSOK.....	118
CSOMAGOLÁSI TARTALOM.....	119
AZ ÁRAMÜTÉS ELLENI VÉDELEM MÉRTÉKE: .....	119
AZ ELSŐ HASZNÁLAT ELŐTT .....	120
A BIZTONSÁGI RENDSZERRŐL.....	120
ÁLTALÁNOS INFORMÁCIÓK .....	122
RENDSZER ÁTTEKINTÉSE .....	123
A KÁBELEZÉS ÁTTEKINTÉSE .....	125
SPLASH SCREEN.....	127
A MENÜFUNKCIÓK GYORS MEGJELENÍTÉSE.....	129
ELSŐ HASZNÁLAT .....	136
SMART LIFE APP .....	144
PROBLÉMAMEGOLDÁS .....	153
SPECIFIKÁCIÓK .....	153

## ÜDVÖZÖLJÜK AZ EVOLVEO TERMÉKCSALÁDBAN

- A termék üzembe helyezése előtt kérjük, olvassa el figyelmesen a teljes használati útmutatót, még akkor is, ha korábban már ismerte egy hasonló típusú termék használatát.
- Tartsa meg ezt a felhasználói kézikönyvet a későbbi használatra - a termék szerves részét képezi, és fontos utasításokat tartalmazhat a termék üzembe helyezésével, üzemeltetésével és gondozásával kapcsolatban.
- Győződjön meg róla, hogy a készüléket használni szándékozó személyek is elolvasták ezt a használati útmutatót.
- Ha ezt a készüléket másoknak adja, ajándékozza vagy eladja, kérjük, adja át nekik ezt a használati útmutatót a termékkel együtt, és emlékeztesse őket, hogy olvassák el.
- A garanciaidő alatt javasoljuk, hogy a termék eredeti csomagolását őrizze meg - ez a lehető legjobban védi a készüléket a szállítás során.

## A FELHASZNÁLÓI KÉZIKÖNYV LEGFRISSEBB VERZIÓJA

Az EVOLVEO termékek folyamatos megújulása és a jogszabályi változások miatt a jelen használati útmutató mindig a legfrissebb változatát találja meg a [www.evolveo.cz](http://www.evolveo.cz) weboldalon, vagy egyszerűen az alább látható QR-kódot beolvasva mobiltelefonjával.



## BIZTONSÁGI FIGYELMEZTETÉSEK ÉS UTASÍTÁSOK

Ez a termék a legmodernebb technológiát használja, de önmagában mégsem lehet rá támaszkodni az eszközök védelmében. Ezért kérjük, figyeljen az alábbi pontokra. Sem a gyártó, sem az importőr, sem a kereskedők nem felelnek a termék használatából eredő közvetlen vagy közvetett vagyoni károkért, és velük szemben semmilyen kártérítési igény nem támasztható.

- A termék alkalmas kiegészítő biztonsággént az Ön ingatlana (ház, lakás, nyaraló, garázs, kertes ház, lakókocsi stb.) számára.
- Mindig tanácsos kiegészítő viszontbiztosítási rendszert alkalmazni és/vagy az érintett ingatlant biztosítani.
- A termék nem professzionális biztonsági rendszer, és nem tekinthető minősíthetetlen vagyónvédelmi eszköznek.
- Negyedévente legalább egyszer ellenőrizze és tesztelje saját maga a terméket a megfelelő működés szempontjából (az akkumulátorok állapota, az érzékelők és a távirányítók működése, az üzenetküldés működése, a központi egység működése stb.).
- Ügyeljen a riasztórendszer egyes elemeinek helyes elhelyezésére; a telepítést és a vezetékeztést szakértő szakemberre kell bízni.
- Biztosítsa a készülék optimális szellőzését
- Tartsa a műszer felületét tisztán és szárazon
- Ne nyomja meg az érintőbillentyűzetet vagy a kijelzőt
- Ne használja a készüléket párás környezetben.
- Ne használja a készüléket gyúlékony légkörben vagy olyan helyen, ahol fennáll a robbanás veszélye.

## **CSOMAGOLÁSI TARTALOM**

- Központi egység
- PIR mozgásérzékelő
- Nyitott ablak/ajtó érzékelő
- 2 × távirányító
- 2× RFID tag
- Kézi

## **AZ ÁRAMÜTÉS ELLENI VÉDELEM MÉRTÉKE:**

II. osztály - Az áramütés elleni védelmet kettős vagy megerősített szigetelés biztosítja.

## AZ ELSŐ HASZNÁLAT ELŐTT

1) Ellenőrizze, hogy a terméken nincsenek-e védőmatricák, fóliák vagy más, csak a vevőhöz való szállításra szánt anyagok, amelyek a készüléket megvédik a karcolásoktól vagy más sérülésektől.

Használat előtt távolítsa el ezeket.

2) Mielőtt a hálózatra csatlakoztatná, szemrevételezéssel győződjön meg arról, hogy a készülék sértetlen, és a szállítás során nem sérült meg.

## A BIZTONSÁGI RENDSZERRŐL

### ÁLTALÁNOS

Ez a rendszer háromféle védelmet kínál: betörés-, tűz- és vészvédelem, a rendszer konfigurációjától függően. A rendszer egy **érintésérzékeny vezérlőpanelből** áll a rendszer működtetéséhez, érzékelőkből (**1× PIR, 1× nyitott ablak/ajtó érzékelő, 1× sziréna**) a perem- és belső behatolásvédelem biztosításához, valamint opcionális füst-, láng- vagy szén-monoxid-érezékelőkből a tűz vagy veszélyes környezet korai figyelmeztetéséhez. Ezenkívül a **vezeték nélküli vezérlők (2×)** vagy az **RFID-címkék (2×)** lehetővé teszik a rendszer érintőképernyőn kívüli vezérlését.

### JELLEMZŐK

- 2,4 hüvelykes TFT színes kijelző egyszerűsített kezelőfelülettel
- Készülék állapot sor, óra és dátum kijelzés
- Érintőgombok, fedélzeti SOS gomb
- 32 bites Cortex M3 maggal rendelkező CPU.
- Kiváló felhasználói élményt nyújtó, többfeladatos operációs rendszer kialakítása
- WiFi/GSM/GPRS hálózati riasztórendszer többféle értesítési módszerrel, beleértve az alkalmazáson belüli riasztásokat, SMS-t, hangalapú megfigyelést és CMS hálózati riasztást a stabilitás és megbízhatóság biztosítása érdekében.



- Riasztás be/ki/paraméterek beállítása SMS-en keresztül
- Legfeljebb 90 távirányító és vezeték nélküli érzékelő támogatása
- 3 vezetékes EOLR védelmi zónák
- A védelmi övezetek nevének átnevezése
- Fő áramkimaradás riasztás, tartalék akkumulátor lemerülése
- Ajtó-/ablaknyitás-értesítés
- Akár 5 riasztási telefonszám is beállítható, SMS/hívás funkció külön beállítható
- Vezetékes sziréna port, 1 csatornás külső vezeték nélküli sziréna, 1 csatornás vezeték nélküli aljzat riasztásszinkronizálással
- Időzített riasztás be/ki
- A napi működési naplók és riasztási naplók tárolása és lekérdezése
- Automatikus időszinkronizálás GSM/WiFi segítségével
- Többnyelvű menük és hangutasítások
- Riasztási SMS beállítások
- Legfeljebb 20 másodperces hangüzenet felvétele riasztásként
- Telefonfunkciók
- 5 telefonszám állítható be automatikus riasztás tárcsázáshoz.
- 5 telefonszám állítható be automatikus riasztás tárcsázáshoz.
- Mobilalkalmazás működtetése nagy könnyedséggel
- GPRS online valós időben a készülék állapotának ellenőrzéséhez. Automatikus leállítási riasztás
- GPRS TCP/UDP csatorna dedikálva a CMS többszörös hálózati riasztásához
- A CMS rendszer távoli működtetése

### BETÖRÉSVÉDELEM

A rendszer két betörésvédelmi módot biztosít: STAY és AWAY. A STAY üzemmód csak a kerületet védi, és lehetővé teszi, hogy szabadon mozoghasson az épületben. Az AWAY üzemmód az egész rendszert védi. Mindkét üzemmód rendelkezik egy belépési késleltetési idővel, amely lehetővé teszi, hogy riasztás kiváltása nélkül lépjen be újra a helyiségekbe.

#### **Zónák:**

Érzékelők hozzárendelése "zónákhoz". Például a bejárati/kilépő ajtón lévő érzékelőt a 01-es zónához, a hálósoba ablakain lévő érzékelőt a 02-es zónához stb. lehet rendelni. Ezek a számok jelennek meg a kijelzőn, ha riasztás vagy hiba lép fel.

#### **Be- és kilépési késleltetés:**

Az Ön biztonsági rendszere olyan időkésleltetéssel lett beprogramozva, amely lehetővé teszi, hogy a riasztás aktiválásakor elhagyja a helyiséget, és a riasztás bekövetkezése előtt, belépéskor kikapcsolja a rendszert. Ha túl későn hagyja el az épületet, vagy túl későn élesíti a rendszert, amikor hazaér, téves riasztás következik be. Riasztás esetén azonnal ki kell kapcsolni a rendszert.

#### **Riasztások:**

A biztonsági rendszer "Nyitott ajtó/ablak" riasztást generál és megjeleníti a "Nyitott ajtó/ablak" kijelzőt, ha Ön elhagyja a helyiséget, és a kilépési késleltetés után elfelejti bezárni az ajtót vagy ablakot, riasztás történik, és mind a beépített, mind a külső hangjelzés megszólal.

Amíg a rendszer élesítésre nem kerül, vagy a riasztási csengetés időszaka le nem jár, és a kijelzőn nem jelenik meg egy üzenet,

amely azonosítja a riasztást okozó zóna(ka)t. A rendszer úgy is programozható, hogy automatikusan küldjön riasztási üzeneteket és hangüzeneteket a mobilhálózaton/GSM/GPRS/3G-n keresztül, és riasztási értesítéseket küldjön a mobilalkalmazásra. Ezenkívül, ha a rendszer egy központi felügyeleti állomáshoz van csatlakoztatva, akkor riasztási üzenet is elküldésre kerül. A riasztásjelzés leállításához egyszerűen kapcsolja ki a rendszert.

## RENDSZER ÁTTEKINTÉSE

### A PANEL-RŐL

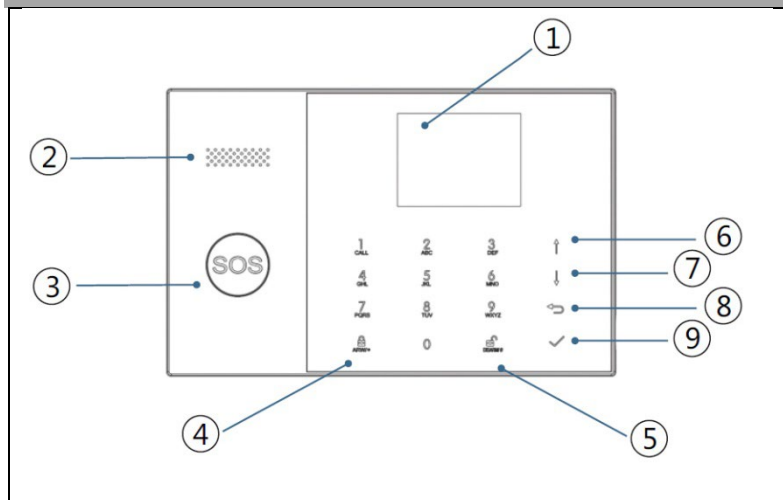

Index	Tétel	Leírás
1	Megjelenítés	2,4" TFT kijelző. Megjeleníti az állapotikonokat és a rendszerinformációkat, az időt, a zónákat, az információs és felhasználói menüket.
2	Beszélő	Riasztások és megerősítő hangok.

3	SOS gomb	A gomb megnyomása tűz vagy személyi vészhelyzet esetén riasztást vált ki.
4	AWAY/STAY aktiváló gomb	A gomb megnyomásával a teljes betörésjelző rendszer aktiválódik, mind a peremvidéki, mind a belső térben.  Nyomja meg kétszer a gombot a csak a "Stay Arm Active" betörésjelző rendszerre programozott peremszakasz hatástalanításához. A belső védelem nem aktiválódik, lehetővé téve a helyiségen belüli mozgást riasztás kiváltása nélkül.
5	Kikapcsoló gomb	Nyomja meg a gombot a rendszer kikapcsolásához és a riasztás megszüntetéséhez.  Nyomja meg kétszer a gombot a tartozékhiba kijelzés törléséhez.
6	Menü gombok	Felfelé görgetés/funkció/menühöz.
7		Oldal görgetés felfelé  Lefelé görgetés / Törlés /  Görgessen lefelé az oldalon
8		Törlés/vissza
		Görgessen lefelé a kívánt funkcióhoz vagy menühöz.  Visszatérés az előző képernyőre.

9	Enter	Válasszon ki egy lehetőséget, vagy lépjen a következő képernyőre.

## A VÉSZHELYZETI GOMBOK HÁTTÉRVILÁGÍTÁSÁNAK KIJELZŐIRE VONATKOZÓ INFORMÁCIÓK

AMIT LÁTSZ	MIT JELENT EZ?
Villogó	A rendszer riadóztatva van
Pulzáló	A rendszer aktiválva van
Stabil (állandó)	A rendszer ki van kapcsolva

## A KÁBELEZÉS ÁTTEKINTÉSE

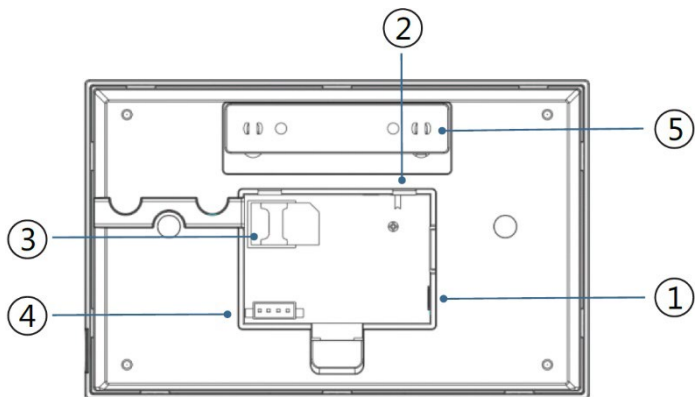

Index	Leírás
1	Elektromos aljzat
2	Akkumulátoros tartalék kapcsoló
3	SIM-kártya foglalat

4	Keményvezetékes EOLR zónák csatlakoztatása, lásd a 2.3. szakaszt és a keményvezetékes zónákat.
5	Szabotázs kapcsoló

## RÖGZÍTETT ZÓNÁK ÖSSZEKAPCSOLÁSA

Az 1., 2. és 3. zóna olyan EOLR zónák, amelyek mind a nyitott, mind a zárt áramkörű eszközöket támogatják, és 300 msec válaszidővel rendelkeznek. Maximális zónaellenállás: 11,000 ohm, plusz EOLR

Csatlakoztassa a zárt áramkörű eszközt sorba a hurok pozitív (+) oldalán. Az EOL-ellenállást az utolsó eszköz utáni eszközökkel sorba kell kapcsolni.

Párhuzamosan csatlakoztasson nyitott áramkörű eszközöket egy hurok segítségével. Az utolsó eszközhöz egy 10000 ohmos EOLR-t kell csatlakoztatni a hurokon keresztül.

Lásd az ábrát A vezetékes zónák csatlakoztatása.

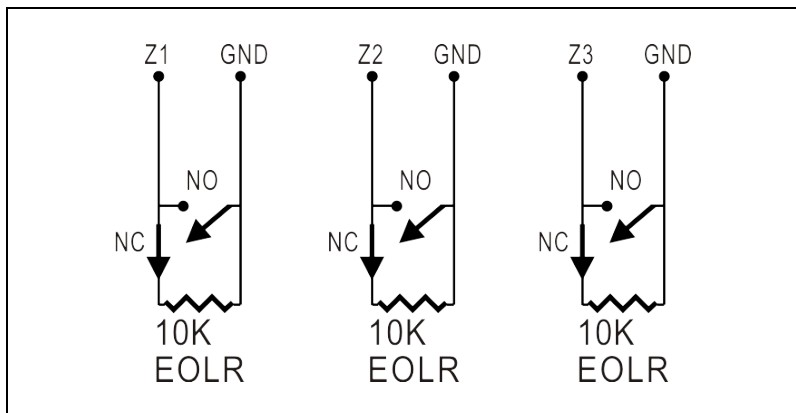





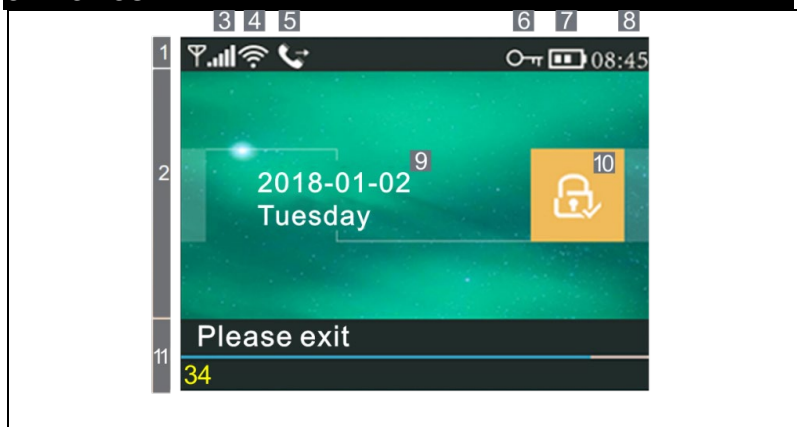



EOLR(End of Line Resistor): Ha az EOLR nem a hurok végén van, akkor a zóna nem lesz megfelelően felügyelve, és a rendszer nem reagálhat a zóna megszakadt áramkörére.

## SPLASH SCREEN



## A KEZDŐKÉPERNYŐ MEGJELENÍTÉSÉVEL KAPCSOLATOS INFORMÁCIÓK









1 Felső állapot sor	3	GSM állapot		A SIM-kártya nincs meg, vagy a SIM-kártya hibás.
				Hálózati kapcsolat
				Jelerősség RSSI szinten A jelerősséget egy 1-5 vonalból álló sorozat mutatja (gyengétől erősig), és a vonalak szürkék, ha nincs regisztrált mobilhálózat.
	4	Stav Wi-Fi		Azt jelzi, hogy a rendszer csatlakozik a WiFi hálózathoz.
				Jelzi, hogy a rendszer csatlakozik a kiszolgálóhoz, ha egy pont jelenik meg.
	GSM		SMS küldése	









	5			Hívja a címet.
	6			Zárolt billentyűzet
	7	Tápellátás állapota		AC tápegység
				Megjelenik, ha a rendszer elvesztette a váltóáramot. A ikon piros színű, ha a tartalék tápegység lemerült.
	8	Órák	08:45	Valós idejű óra
2 Aktiválási/hatástalanítási státusz terület	9	Dátum, idő és nap		
	10	Aktivált/hatástalanított állapot		A rendszer AWAY üzemmódban aktív
				A rendszer STAY üzemmódban aktív
				A rendszer élesítve.
11 <sub>A</sub> rendszer állapotának kijelzője	Elkészítette	08:45	Órák	
	Visszaszámlálás	"Kérem, hagyja el a szobát" + levonás	<b>Késedelmes indulás</b> Most már xx másodperce van arra, hogy elhagyja a területet, mielőtt az indulási késleltetés lejár. Amikor az indulási késleltetés lejár, a riasztórendszer aktiválódik.	
		"Kérjük, kapcsolja ki" + levonás	<b>Bemeneti késleltetés</b> A rendszerbe való belépés előtt a késleltetési visszaszámlálás lejártá előtt ki kell kapcsolni a rendszert, különben riasztás következik be.	
		"Szinkronizálás" + levonás	<b>Párosítási mód</b> A vezeték nélküli adónak aktívnak kell lennie a párosítási késleltetés lejártá előtt.	
	Riasztó	A "Alarm" a piros sáv tetején jelenik meg, és a zóna		



		A "Riasztás" a piros állapotsoron a piros sáv mentén jelenik meg. A riasztás ikon (csengő) és a "Riasztás" felirat váltakozva jelenik meg a riasztást kiváltó zónával.
--	--	--











## A MENÜFUNKCIÓK GYORS MEGJELÉNÍTÉSE













Ikon és felirat		Leírás		Alapértelmezett beállítások	
 Fő ajánlat	 Beállítások	 Késleltetés	 Késedelmes indulás	A kilépési késleltetés beállítására szolgál 0~65535, egység: másodperc	40 másodperc
			 Belépési késedelem	A bemeneti késleltetés beállítására szolgál 0~65535, egység: másodperc.	30 másodperc
			 Sziréna időtartama	A sziréna időtartamának beállítására szolgál 0~65535, egység: perc	3 perc
			 Aktiváló hangjelzés	A riasztási hang be-/kikapcsolásának engedélyezése/tiltása(1)	Engedélyezve
			 Sziréna	Folyamatos riasztási sziréna engedélyezése/letiltása, amikor	Engedélyezve

 Switch		riasztás lesz	
	 SMS aktiválás után	SMS értesítések engedélyezése/letiltása élesítéskor vagy aktiváláskor	Tiltott
	 Billentyűzet ár	A billentyűzetár engedélyezése/letiltása (2)	Tiltott
	 Háttérvilágítás	A háttérvilágítás be- és kikapcsolása (3)	Engedélyezve
	 Billentyűzet hangja	A működési hang engedélyezése/letiltása	Engedélyezve
	 Hang a be- és kilépéskor	Bemeneti és kimeneti hang engedélyezése/letiltása	Engedélyezve
	 Figyelmeztet és nyitott ajtók/ablako k esetén	Kilépési riasztás engedélyezése/letiltása (4)	Engedélyezve
	 Az emberi hang	Hangműveletek engedélyezése/tiltása	Engedélyezve
	 Rendszer	Rendszerkód módosítása 4 számjegy	6666

	<input type="text"/> Jelszó:	<input type="text"/> Felhasználó	Felhasználói kód módosítása 4 számjegy	1234
	<input type="text"/> Nyelv	<input type="text"/> Magyar <input type="text"/> Angol <input type="text"/> Német <input type="text"/> Cseh <input type="text"/> Szlovák <input type="text"/> Lengyel <input type="text"/> Szlovén <input type="text"/> Román	Nyelvválasztás	Angol
	<input checked="" type="checkbox"/> Inicializálás	A gyári alapértelmezett beállítások betöltése		
	<input type="button" value="Reset"/>	Reset		
	<input type="button" value="Telefon"/>	<input type="text"/> 1. telefon	Az első telefonszám beállítására, a tárcsázás engedélyezésére/letiltására és az SMS engedélyezésére/letiltására szolgál.	
		<input type="text"/> 2. telefon	Második telefonszám beállítására, tárcsázás engedélyezésére/letiltására és SMS engedélyezésére/letiltására szolgál.	
		<input type="text"/> 3. telefon	Egy harmadik telefonszám beállításához, a tárcsázás	

		engedélyezéséhez/tiltásához és az SMS engedélyezéséhez/tiltásához .	
		4. telefon	Negyedik telefonszám beállítására, tárcsázás engedélyezésére/letiltására és SMS engedélyezésére/letiltására szolgál.
		5. telefon	Ötödik telefonszám beállítására, tárcsázás engedélyezésére/tiltására és SMS engedélyezésére/tiltására szolgál.
Fő ajánlat	Bejelentkezés	Riasztási protokoll	A rendszer riasztási eseményeinek megjelenítésére szolgál.
		Aktiválási/deaktiválási rekord	A rendszer bekapcsolási/kikapcsolási eseményeinek megjelenítésére szolgál.
	Alkatrészek	Távírányító	Az összes vezeték nélküli illesztőprogram párosítása, törlése vagy eltávolítása
Érzékelő		Az összes vezeték nélküli érzékelő párosítása, szerkesztése, eltávolítása vagy törlése	
RFID		Az összes RFID-címke párosítása, törlése vagy eltávolítása	

	 Add	Új vezeték nélküli vezérlő, érzékelő vagy RFID-címke párosítása	
	 Eltávolítás/szerkesztés	Vezeték nélküli vezérlő vagy RFID-címke eltávolítása a listáról Vezeték nélküli érzékelő szerkesztése/eltávolítása a listáról	
	 Törölje az összes	Távolítsa el a vezeték nélküli vezérlőket, érzékelőket vagy RFID-címkéket.	
	 A "tanulás" szirénája	Arra szolgál, hogy átviteli jelet küldjön egy vezeték nélküli szirénának, amelyet párosítani kell.	
	 EOL zóna	A zóna (EOLR) nevének, típusának beállítására szolgál.	
	 Riasztó aljzat	Párosítás vezeték nélküli kapcsolóval	
	 Fiók	Párosítás vezeték nélküli kapcsolóval	
	 Dekóder	A tartozék azonosító kódjának leolvasása	
 WiFi	 Airlink	WiFi konfiguráció (mobilalkalmazás szükséges)	
	 A visszatartás törlése	A kiszolgálóról való leválasztás	

	 MAC/IP	A WiFi modul MAC- és IP-címének megjelenítésére szolgál.	
	 A "Softap" szoftver konfigurálása	Csatlakozás Wi-Fi hálózathoz megosztott hotspoton keresztül	
 The Record	 The Record	Üzenetek felvétele és lejátszása	
	 Retrieved from	Felvett üzenet meghallgatására szolgál	
	 Távolítsa el a	Felvett üzenet törlésére szolgál	
	 Időtartam	A felvétel időtartamának beállítására szolgál (egység: másodperc, 1-20 elérhető).	20 másodperc
 Időzítő	 Aktiválási időzítő	Az automatikus bekapcsolás napszakának beállítására és az automatika be-/kikapcsolására szolgál.	
	 Kikapcsolási időzítő	Az automatikus riasztás leállításának napszakának beállítására és az automatika be-/kikapcsolására szolgál.	
	 Kikapcsolási időzítő	Fenntartott	+08:00
	 Dátum és idő	Idő és dátum beállítások	
	 Szinkronizálás Wi-Fi-n keresztül	Idősinkronizálás engedélyezése/letiltása Wi-Fi hálózatokon keresztül	Engedélyezze a

		 2G/4G szinkronizálás	A mobilhálózaton keresztül történő időszinkronizálás engedélyezése/letiltása	Engedélyezze a
megegyezik	<input type="checkbox"/> i Teljes verzió	A WiFi modul firmware-jének és MAC-címének, a GSM modul firmware-jének és IMEI-jének, valamint a panel sorszámának megjelenítésére szolgál.		

## LEÍRÁS

1. Aktiváláskor hangjelzés: Ha engedélyezve van, a rendszer jelzi a rendszer állapotát, amikor aktiválódik vagy deaktiválódik.
2. Billentyűzár: A rendszer zárolja a billentyűzetet, ha 30 másodpercen belül nem történik művelet a kezdőképernyőn. A billentyűzet feloldásához meg kell adnia egy érvényes felhasználói jelszót.
3. Háttérvilágítás: Ha letiltja, a kijelző háttérvilágítása 30 másodperc után kikapcsol, ha nem végez semmilyen műveletet a kezdőképernyőn.
4. Figyelmeztetés az ajtók/ablakok kinyitása előtt: Ha ez a funkció engedélyezve van, a rendszer kilépésre figyelmeztető üzenetet generál, ha a kilépési késleltetés után nyitva hagy egy ajtót vagy ablakot.
5. Rendszerjelszó: a billentyűzet feloldásához és a távoli SMS-beállításokhoz használatos.
6. Felhasználói jelszó: a felhasználói billentyűzet feloldása, SMS-távvezérlés és a szöveges riasztási értesítés beállításai.

7. Nyelv: Az SMS-kijelzés és az értesítések az Ön által kiválasztott nyelven jelennek meg. A kívánt nyelv kiválasztása után a panel visszaáll.

8. Beavatás: A gyári alapértelmezett konfiguráció betöltése esetén a rendszerbe már beprogramozott adatok a gyári alapértelmezett konfigurációra módosulnak.

## ELSŐ HASZNÁLAT

### BEÁLLÍTÁSOK

Ha a rendszer beépített WiFi kommunikációs modullal van felszerelve a riasztásjelentéshez és az interneten keresztül történő mobilalkalmazáson keresztüli távoli hozzáféréshez, akkor a router mindig be kell legyen kapcsolva: internet/WiFi kapcsolatra van szükség.

Ha a rendszer beépített GSM/kommunikációs modullal van felszerelve a riasztások jelentésére és SMS vagy hanghívás útján történő távvezérlésre, akkor gondoskodnia kell arról, hogy a rendszerbe SIM-kártya legyen beszerelve (lásd az alábbi ábrát), és a vezérlőpanel csatlakozzon egy GSM-mobilhálózathoz vagy az internethez.

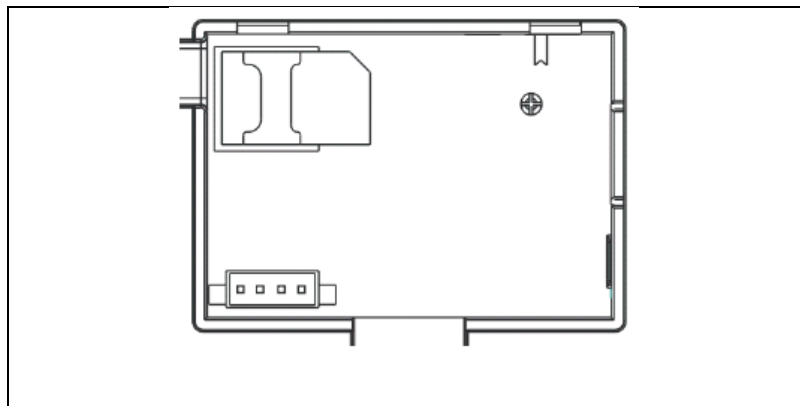







AC tápcsatlakozás - Csatlakoztassa a tápegységet egy 5 V-os egyenáramú konnektorhoz, és nyomja az akkumulátoros tartalékkapcsolót "ON" állásba.



## TELEFONSZÁM BEÁLLÍTÁSOK

↓ Legfeljebb 5 felhasználói telefonszám, amelyre SMS riasztási értesítéseket és hangjelzéseket küldhet.

Válassza ki: "Főmenü → Telefon →<sup>1.</sup> telefon,<sup>2.</sup> telefon,<sup>3.</sup> telefon,<sup>4.</sup> telefon vagy<sup>5.</sup> telefon", a rendszer megjeleníti a telefonprogramozási képernyőt.

↓ A  gombbal lépjen a  oldalra, majd a numerikus billentyűzettel adja meg a telefonszámot (legfeljebb 18 számjegyű).

↓ A  segítségével lépjen a  oldalra, majd a  segítségével váltson a "ki" és a "be" között. Ha a "be" opciót választja, a riasztás hanghívása aktív lesz.

↓ A  segítségével lépjen a  oldalra, majd a  segítségével váltson a "ki" és a "be" között. Ha a "be" van kiválasztva, az SMS-riasztási funkció aktív lesz.

↓ Az új beállítások mentéséhez nyomja meg a  gombot.

## VEZETÉK NÉLKÜLCSÖNTŐ KULCSOK

### Új vezeték nélküli vezérlő párosítása

↓ Válassza a "Főmenü → Alkatrészek → Távírányító → Hozzáadás" lehetőséget.

↓ A kijelzőn megjelenik a "Szinkronizálás", a rendszer párosítási üzemmódba lép és visszaszámolja a hátralévő párosítási időt.



↓Nyomja meg az egyik vezeték nélküli vezérlőgombot, hogy átviteli jelet küldjön a panelre.

↓Miután hozzáadta a vezeték nélküli vezérlő sorozatszámát a panelhez, megjelenik a "Learning OK" üzenet.

Ha a vezeték nélküli vezérlő sorozatszámát észlelte, a rendszer megjeleníti a "Device code detected" (Eszközkód észlelve) feliratot.

## Távolítsa el a

↓Válassza a "Főmenü → Alkatrészek → Távirányító → Törlés" lehetőséget.

↓A   gombok segítségével navigáljon a törölni kívánt sorozatszámhoz.

↓Nyomja meg a  gombot a kiválasztott sorozatszám törléséhez.

## Törölje az összes

↓Válassza a "Főmenü → Alkatrészek → Távirányító → Összes törlése" lehetőséget.



↓Megjelenik a megtanult sorozatszámok teljes száma.



↓Az összes sorozatszám törléséhez nyomja meg a  gombot.

## VEZETÉK NÉLKÜLI ÉRZÉKELŐK

### Új érzékelő párosítása

↓Válassza a "Főmenü → Alkatrészek → Érzékelő → Hozzáadás" lehetőséget.

↓A  segítségével navigáljon a  címre, majd a  segítségével navigáljon a kívánt zónanévre.

↓ A  segítségével navigáljon a  címre, majd a  segítségével navigáljon a kívánt zónamódra (típusra).

Minden zónához (érzékelőhöz) egy zónatípust kell rendelni, amely meghatározza, hogy a rendszer hogyan reagál az adott zóna hibáira.



A "**Stay Arm Active**" általában a be- és kijárat ajtók, a külső ajtók és ablakok, valamint a kerület érzékelőihez vagy érintkezőihez van rendelve. AWAY vagy STAY üzemmódban aktív.

Az "**Out Arm Active**" általában egy beltéri térre (pl. egy csarnok vagy szoba) **utal**. Ez automatikusan megkerülésre kerül, ha STAY üzemmódban van.

A "**24 órán át aktív**" általában a pánikgombot, a füstgombot és a vészhelyzeti gombot tartalmazó zónához van rendelve. CO-, víz- és gázszivárgás-érzékelők.

Ha csengőként szeretné használni, válassza a "**Csengő**" lehetőséget.

A zóna kikapcsolásához válassza a "**Bezárás**" lehetőséget.

↓ A  segítségével lépjen a  oldalra, majd a numerikus billentyűzet segítségével adja meg a zónaszámot (0-89 értékek állnak rendelkezésre). A zónaszámnak egyedinek kell lennie.

↓ Nyomja meg a  gombot, a kijelzőn megjelenik a "Szinkronizálás" üzenet, a rendszer párosítási üzemmódba lép és visszaszámolja a párosításig hátralévő időt.

↓ Az érzékelő átviteli jelet küld a központnak.

↓ Miután hozzáadta a vezeték nélküli érzékelő sorozatszámát a panelhez, megjelenik a "Learning OK" üzenet. Ha a vezeték nélküli

érzékelő sorozatszámát észlelték, a kijelzőn megjelenik a "Device code detected" (Eszközkód észelve) és a zóna neve/módja/száma visszaáll.

## **SZERKESZTÉS/ÁTHELYEZÉS**

↓ Válassza a "Főmenü → Alkatrészek → Érzékelő → Szerkesztés" menüpontot.

↓ A   gombok segítségével navigáljon a szerkesztendő sorozatszámhoz.

↓ A megjelenített zóna nevének/módjának/számának szerkesztéséhez nyomja meg a  gombot.

↓ A kiválasztott sorozatszám törléséhez nyomja meg a  gombot.

## **SMAZAT VŠE**

↓ Válassza a "Főmenü → Alkatrészek → Érzékelő → Összes törlése" lehetőséget.

↓ Megjelenik a megtanult sorozatszámok teljes száma.

↓ Az összes sorozatszám törléséhez nyomja meg a  gombot.

## **BEÁLLÍTÁS**

### **Mozgásérzékelő**

1. Szerelje fel az érzékelőt a tartókonzolra, majd állítsa be a magasságot és a szöget. Az ajánlott magasság 2,2 m a talaj felett.

### **Nyitott ablak/ajtó érzékelő**

1. Az A részt, az adó (érzékelő) és a B részt, a mágneses részt az ajtó vagy ablak rögzített keretére, a mágneses részt pedig az ajtó vagy ablak mozgó részére kell felszerelni.

2. A telepítés után a mágnes és az adó közötti távolság nem lehet több mint 2 cm.

## Sziréna

1. Javasoljuk, hogy a szirénát a ház vagy az épület fizikai közepén helyezze el, hogy az összes vezeték nélküli érzékelő a lehető legjobb vételt biztosítsa.

## RFID TAGY

### Az új RFID-címke párosítása

↓ Válassza a "Főmenü → Alkatrészek → RFID → Hozzáadás" lehetőséget.

↓ "Szinkronizálás" jelenik meg a kijelzőn, a rendszer párosítási üzemmódba lép és visszaszámolja az időt.

↓ Helyezze a címkét az RFID-panel területének közelébe.

↓ Miután hozzáadta a címke sorozatszámát a panelhez, megjelenik a "Learning OK" üzenet. A rendszer megjeleníti a "Device Code Learned" (Eszközkód megismerve) kijelzést, ha a címke sorozatszámát megtalálta.

### Távolítsa el a

↓ Válassza a "Főmenü → Alkatrészek → RFID → Törlés" lehetőséget.

↓ A  gombok segítségével navigáljon a törölni kívánt sorozatszámhoz.

↓ Nyomja meg a  gombot a kiválasztott sorozatszám törléséhez.

### Törölje az összes

↓ Válassza a "Főmenü → Alkatrészek → RFID → Mindent törölni" lehetőséget.

↓ A megtanult sorozatszámok teljes száma megjelenik.

↓ Az összes sorozatszám törléséhez nyomja meg a  gombot.

### **Párosítás vezeték nélküli szirénával**

↓ Vezeték nélküli szirénavezérlés a párosítási módba való belépéshez (lásd a sziréna használati útmutatóját).

↓ Válassza a "Főmenü → Alkatrészek → Sziréna" lehetőséget. A panel kijelzi a "Device code learned" (Eszközkód megtanulva) feliratot, és átviteli jelet küld a szirénának.

↓ A sziréna sikeresen jelez.

### **SZINKRONIZÁLÁS ÉS PÁROSÍTÁS A VEZETÉK NÉLKÜLI KAPCSOLÓVAL**

↓ Válassza a "Főmenü → Alkatrészek → Riasztó aljzat" lehetőséget, a rendszer megjeleníti a riasztó aljzat párosítási képernyőt.

↓ A vezeték nélküli kapcsoló vezérlése a párosítási üzemmódba való belépéshez (lásd a vezeték nélküli kapcsoló használati útmutatóját).

↓ Nyomja meg a "be" gombot  és a "ki" gombot  felváltva , a panel megjeleníti a " Device code has been learned" (Eszközkód megtanult) kijelzőt és kétszer küld átviteli jelet a vezeték nélküli kapcsolónak.

↓ A vezeték nélküli kapcsoló a sikeres párosítást jelzi. A párosítás rendben van-e, nyomja meg a "be" és "ki" gombot, és ellenőrizze, hogy a vezeték nélküli kapcsolat nyitható és zárható-e.

## ÜZENETEK FELTÖLTÉSE

### Üzenetek felvétele és lejátszása

A rendszer képes rövid üzenetet (legfeljebb 20 másodperc) rögzíteni/lejátszani/törölni, amely később újra lejátszható. Az üzenet automatikusan lejátszásra kerül, ha riasztás hívás történik.

↓ Válassza a "Főmenü → Felvétel → Felvétel"-t, a rendszer megjeleníti a Felvétel képernyőt.

↓ Felvételre kész

↓ Beszéljen a mikrofonba, és a felvétel automatikusan leáll, amikor az idő letelik.

↓ A rendszer automatikusan lejátsza az üzenetet.

↓ Az üzenet mentéséhez nyomja meg a  gombot.

## AUTOMATIKUS RIASZTÁS BE/KI

Ezzel a funkcióval a rendszer úgy programozható, hogy a napszaknak megfelelően automatikusan be- vagy kikapcsoljon.

### Aktiválási ütemterv

↓ Válassza a "Főmenü → Időzítő → Aktiválási időzítő" lehetőséget, a rendszer megjeleníti az Aktiválási időzítő programozási képernyőt.



↓ A  segítségével lépjen a  oldalra, majd a numerikus billentyűzet segítségével adja meg a napi aktiválási időt (24 órában).



↓ A  segítségével lépjen a  címre, majd a  segítségével válassza ki a "be" lehetőséget.

↓ Az új beállítások mentéséhez nyomja meg a  gombot.

## KIKAPCSOLÁSI ÜTEMTERV

↓ Válassza a "Főmenü → Időzítő → Kikapcsolási időzítő" lehetőséget, a rendszer megjeleníti a Kikapcsolási időzítő programozási képernyőt.

↓ A  segítségével lépjen a  oldalra, majd a numerikus billentyűzet segítségével adja meg a napi kikapcsolási időt (24 órában).

↓ A  segítségével lépjen a  címre, majd a  segítségével válassza ki a "be" lehetőséget.

↓ Az új beállítások mentéséhez nyomja meg a  gombot.

## SMART LIFE APP

Ez az eszköz a Smart Life alkalmazáson keresztül csatlakoztatható és vezérelhető (alternatívaként használhatja a Tuya Smart alkalmazást is). Kérjük, előzetesen töltsse le a "Smart Life" alkalmazást az alkalmazásboltból. Az utasítás vonatkozó részletei a következők:

Töltsse le az alkalmazást - "Smart Life" az alkalmazásboltban, vagy szkennelje be az alábbi QR-kódot a letöltéshez.





## REGISZTRÁCIÓ ÉS BEJELENTKEZÉS AZ ALKALMAZÁSBA

1. Az alkalmazás elindításakor megjelenik a "Bejelentkezés" és a "Regisztráció" lehetőség. Ha már rendelkezik Smart Life fiókkal, jelentkezzen be, és folytassa a "Panel csatlakoztatása a Smart Life alkalmazáshoz" menüpontot.
2. A felhasználó a "Regisztráció" opcióra kattintva regisztrálhat új fiókot. Látni fogja a "Felhasználói megállapodás és adatvédelmi irányelvek" című részt, olvassa el figyelmesen, és kattintson az "Elfogadom" gombra.
3. Az "Elfogadom" gombra kattintás után megjelenik a fiók regisztrációjához szükséges felület. A felület két lehetőséget jelenít meg: "Állam" és "E-mail".
4. Válassza ki az államot a listából. Ez az információ kötelező.
5. Írja be az e-mail címét az "Email" mezőbe. Ezután írja be a hatjegyű ellenőrző kódot az alkalmazásba, amelyet e-mailben kap meg.
6. Az előző lépés elvégzése után megjelenik a "jelszó" beállítására szolgáló felület. Válasszon egy tetszőleges jelszót. A jelszó sikeres beállítása után megjelenik a "Felhasználói engedélyezési felület" belépésre szolgáló alkalmazásablak. Válassza ki a kívánt jogosultságot, és lépjen be az alkalmazási felületre.

*Az alkalmazást folyamatosan frissítjük és fejlesztjük, az egyes lépések a frissítések után változhatnak. Ha bármilyen probléma merül fel az eljárással kapcsolatban, javasoljuk, hogy forduljon a szervizközponthoz.*

## A PANEL CSATLAKOZTATÁSA A SMART LIFE ALKALMAZÁSHOZ

*A Smart Life alkalmazás használata előtt csatlakoztassa mobiltelefonját egy 2,4 GHz-es WiFi hálózathoz.*

1. Nyissa meg a "Smart Life" alkalmazást, és lépjen be az alkalmazás "My Home" felületére.
2. Kattintson a felület jobb felső sarkában lévő "+" gombra, és válassza az "Eszköz hozzáadása" lehetőséget.
3. Kattintson az "Érzékelők", majd a "Riasztás (WiFi)" gombra, a felület a telefonhoz csatlakoztatott WiFi-t fogja mutatni.
4. Adja meg a WiFi jelszavát.
5. A WiFi jelszó megadása után kattintson a "tovább" gombra, és a felugró felületen válassza a "Megerősítés, hogy a jelző gyorsan villog" lehetőséget. Kattintson a "tovább" gombra.
6. Kattintson a "Tovább" gombra. Megjelenik az eszközkeresés.
7. A biztonsági panelen kattintson sorban a "Menü", a "Beállítások" és a "WiFi" gombra.
8. Adja meg az alapértelmezett felhasználói jelszót: 1234 és kattintson az "Airlink (ajánlott)" gombra.
9. A "A WiFi beállítások visszaállítása megtörténik, kérjük, erősítse meg" üzenet jelenik meg a készüléken. Az "OK" gombra kattintás után a készülék a "Setup, please wait" (Beállítás, kérjük, várjon) üzenetet küldi.
10. Sikeres csatlakozás után a ceruzaszimbólum kiválasztásával átnevezheti az eszközt. Ezután válassza a "Kész" lehetőséget a jobb felső sarokban.

11. A készüléket sikeresen párosítottuk a mobiltelefonjával. Mostantól telefonjával távolról is vezérelheti készülékét, még akkor is, ha telefonja nem csatlakozik az eredeti WiFi hálózathoz.

## TÁVOLOS SMS

### PARAMÉTEREK BEÁLLÍTÁSA SMS-BEN

A paraméterek SMS-ben történő beállításához szerkessze meg a beállítási szöveges üzenetet az alábbi sablon szerint, és küldje el a vezérlőpanelbe telepített SIM-számra. Ha a beállítások megfelelőek, a mobiltelefonja megerősítő SMS-t kap.

★	Rendszer jelszó	★	Parancs 1	Paraméter1	★	Command2	Paraméter2	★
---	-----------------	---	-----------	------------	---	----------	------------	---

Megjegyzés: A parancsnak két számjegyűnek kell lennie (pl. 01,90 stb.), és a fejlécnek, az elválasztó és az utolsó karakternek "\*" -nak kell lennie.

Parancs	Funkciók	Leírás	Gyári alapértelmezett beállítások
51	1. Telefonszám	lásd az 1. megjegyzést	Null
52	2. Telefonszám	lásd az 1. megjegyzést	Null
53	3. Telefonszám	lásd az 1. megjegyzést	Null
54	4. Telefonszám	lásd az 1. megjegyzést	Null
55	5. Telefonszám	lásd az 1. megjegyzést	Null

90	Kiszolgáló IP-címe és portja	Csak a kiszolgálóhoz való csatlakozásra szolgál, lásd a 2. megjegyzést.	Null
92	APN GPRS	Csak a GPRS-hálózat esetében használatos, lásd a 3. megjegyzést.	CMNET

Megjegyzés: A példák a 6666-os alapértelmezett rendszerjelszót használják.

1. A telefonszám beállításának formátuma a távoli szöveges üzenethez: **xxxxxxxxxxxx, A, B** Ebben a mezőben "xxxxxxxxxx" a telefonszám (legfeljebb 18 számjegy), "A" a riasztási hanghívás engedélyezésére (1) vagy letiltására (0), "B" pedig a riasztási SMS értesítés engedélyezésére (1) vagy letiltására (0) szolgál.

**Például:** Ha az 1. telefonszámot "0420666555444"-ként szeretné beállítani, és csak SMS-értesítéseket engedélyezni, a 2. telefonszámot pedig "0420777555666"-ként szeretné beállítani, és csak hanghívást engedélyezni, akkor a távoli SMS a **\*6666\*510420666555444,0,1\*520420777555666,1,0\***.

2. A szerver IP-címe és a felügyeleti vállalathoz való csatlakozáshoz használt port. A távoli szöveges üzenet kiszolgáló IP-címének és portjának beállításához használt formátum:

**aaa,bbb,ccc,ddd,xxxxx** Ebben a karakterláncban "aaa, bbb, ccc, ddd" az IP-cím és "xxxxx" a port.

**Például:** Ha az IP és a port beállítása "116.62.42.223:2001", akkor a távoli SMS a **\*6666\*90116,62,42,223,2001\***.

3. A kezelői hozzáférési pont nevének beállítása

**Például:** Ha az APN-t "internet.beeline.kz"-ként szeretné beállítani, akkor a távoli SMS a \*6666\*92 internet.beeline.kz\*.

## ELŐTAG AZ SMS RIASZTÁSI ÉRTEŚÍTÉSHEZ

A panelt saját belátása szerint SMS-ben lehet megnevezni. A név az SMS-riasztási értesítés előbeállításaként használatos.

Az értesítés előtag-beállításának formátuma: **1234@XXX épület**. Ebben a karakterláncban az "1234" a felhasználói jelszó, a "@" a parancsjelző, az "XXX building" pedig a tényleges szöveg.

### Egyéni zónanév beállítása

Minden zónához egyéni nevet állíthat be távoli SMS-ben. A név az SMS-értesítésben megjelenő riasztási zóna azonosítására szolgál.

Távoli SMS formátum: **1234@XX@lépcsőház**

Ebben a karakterláncban az "1234" a felhasználói jelszó, a két "@" a parancsjelző, az "XX" a zónaszám (00-tól 89-ig), a "Stair" pedig a tényleges szöveg.

### Beállítások lekérése távoli SMS-ben

A rendszerbeállítások lekérdezése

A formátum **\*6666\*62\***, és a kimenet a következőképpen jelenik meg:

RENDSZER készlet: Panel sorozatszám, Nyelv, Rendszerjelszó, Felhasználói jelszó, GSM CSQ, WIFI RSSI

A rendszerbeállítás másik oldalának lekérdezése

A formátum **\*6666\*90\***, és a kimenet a következőképpen jelenik meg:

SYSTEM set2: GPRS hozzáférési pont neve, IP-cím és szerverport, NTP, időzóna, szerver



Telefonszám-beállítások lekérdezése

A formátum \*6666\*51\*, és a kimenet a következőképpen jelenik meg:

Telefonkészülék: 1. telefonszám, 2. telefonszám, 3. telefonszám, 4. telefonszám, 5. telefonszám, VÁLASZTÓSZÁMLA

## HOGYAN LEHET A PANELEN KERESZTÜL HÍVÁST KEZDEMÉNYEZNI

A kezdőképernyőn található numerikus billentyűzetet használhatja a hívások kezdeményezéséhez.

Nyomja meg a  gombot a tárcsázott számok listájának megtekintéséhez, és nyomja meg a  gombot az újratárcsázáshoz.

A hívás törlődik, ha a GSM-hálózat nincs regisztrálva, a rendszer riasztás alatt áll vagy hangriasztás van.

## A HELYISÉGEK BIZTONSÁGA

A rendszer bekapcsolása

A rendszer bekapcsolása a következőképpen történik:

**Vezeték nélküli távirányítóval:** Sajtó .

**A panel használata:** Nyomja meg a  gombot, amikor a kezdőképernyő megjelenik.

**RFID-címke használata:** A rendszer hatástalanításakor helyezze az RFID-címkét az RFID-terület közelébe.

**Az alkalmazás használata:** Az "élesítés" gomb megnyomásával az alkalmazás megjeleníti, hogy a host "élesített" állapotban van.

**SMS használata:** 1234#1 üzenet küldése ("1234" a felhasználói jelszó).

## BIZTONSÁG TARTÓZKODÁSI MÓDBAN

Ezt az üzemmódot akkor használja, ha otthon tartózkodik.

A rendszer STAY üzemmódban történő aktiválásához tegye a következőket:

**Vezeték nélküli távirányítóval:** Sajtó .

**A panel használata:** Nyomja meg kétszer a  gombot a kezdőképernyőn.

**Az alkalmazás használata:** Nyomja meg az "élesítve marad" gombot.

**SMS használata:** 1234#3 üzenet küldése ("1234" a felhasználói jelszó).

## A RENDSZER LEÁLLÍTÁSA

A rendszer kikapcsolásához, a riasztás elhallgattatásához, a hiba kijelzés törléséhez és a folyamatban lévő riasztás törléséhez kövesse az alábbi utasításokat:

**Vezeték nélküli távirányítóval:** Sajtó .

**A panel használata:** Nyomja meg a  gombot, amikor a kezdőképernyő megjelenik.

**RFID-címke használata:** Helyezze be az RFID-címkét az RFID-terület közelébe, amikor a rendszer be van kapcsolva.

**Az alkalmazás használata:** Nyomja meg a "hatástalanítás" gombot.

**Távoli SMS használata:** 1234#2 üzenet küldése ("1234" a felhasználói jelszó).

## SOS

Az SOS funkció kézi aktiválásához tegye a következőket:

**Vezeték nélküli távirányítóval:** Nyomja meg az SOS gombot.

**A panel használata:** Nyomja meg a panelen lévő SOS gombot.

**Az alkalmazás használata:** Nyomja meg a "pánik" vagy az "SOS" gombot, és a rendszer riasztást ad.

A kezdőképernyőn megjelenik a "Pánikriadó". Pánikriasztás fog generálódni. A pánikriasztó szöveges értesítést küld a mobiltelefonjára, és hangos riasztást ad a műszerfalon.

## KÉTIRÁNYÚ HANGÁTVITELI FUNKCIÓ

### Hangpárbeszéd

Riasztás esetén a rendszer tárcsázza a rendszerbe programozott telefonszámot. Amikor a hívást összekapcsolják, a riasztással kapcsolatos hangüzenet hangzik el, majd a rendszer bemondja a riasztást: "Nyomja meg az 1 gombot a riasztás bekapcsolásához, nyomja meg a 2 gombot a riasztás kikapcsolásához, nyomja meg a 3 gombot a megfigyeléshez, nyomja meg a 4 gombot a híváshoz".

### A panel hívása

Amikor egy, a rendszerbe programozott telefonszám hívja a központi egységet, automatikusan kétirányú hangkapcsolat jön létre. Lehetővé teszi a kezelő számára, hogy hallgasson, beszéljen vagy kétirányú beszélgetést folytasson az épületben tartózkodó személyekkel.



## PROBLÉMAMEGOLDÁS

**AC áramkimaradás:** Ha az épületben és/vagy a környéken áramszünet van, a rendszer néhány órán keresztül akkumulátorral működik.

**Alacsony a rendszer akkumulátorának töltöttsége:** "Alacsony akkumulátor" jelenik meg, ha a rendszer tartalék akkumulátora lemerült.

**Az érzékelő akkumulátora lemerült:** A rendszer minden vezeték nélküli érzékelője belső akkumulátorral rendelkezik. A rendszer érzékeli, ha a vezeték nélküli érzékelőkben alacsony az akkumulátor töltöttsége, és a kezdőképernyőn megjelenik az "Érzékelő alacsony töltöttségű akkumulátorral" üzenet, jelezve, hogy az adott érzékelő(k) akkumulátorát 7 napon belül ki kell cserélni.

**Szabotázs-kapcsoló:** szabotázs észlelésekor "Tamper" riasztás keletkezik.

## SPECIFIKÁCIÓK

### Biztonsági panel

- Elsődleges teljesítmény: Tápegység, mikro USB 110/220VAC-5VDC, 1A kimenet
- Akkumulátoros tartalék: 3.7V/1000Ah lítium akkumulátor
- Fogyasztás: <150mA@normál
- Sziréna kimenet: <300 mA
- Rádiófrekvencia: 315/433/868/915Mhz (opcionális)
- RF kód: eV1527
- GSM: 850/900/1800/1900 MHz
- Wi-Fi: IEEE802.11b/g/n
- Üzemi hőmérséklet: -10 ~ 55 °C

## Mozgásérzékelő

- Működési feszültség 3VAA: 2 alkalikus elem
- Működési áram  $\leq 25\text{mA}$
- Statikus áram  $\leq 15\mu\text{A}$
- Átviteli frekvencia 315Mhz/433Mhz (ASK) 868Mhz (FSK) (opcionális)
- Átviteli teljesítmény  $\leq 10\text{dB}$
- Átviteli távolság  $\geq 80\text{m}$  (nyílt területen)
- Érzékelési tartomány 8m-12m (25°C)
- Üzemi hőmérséklet -10°C-55°C
- Szerelési módszer Falra akasztás
- Beépítési magasság 1,8 ~ 2,2 m (az érzékelő közepén)
- Érzékelési fok 110°
- Méretek 105\*40\*26 mm
- A termék méretei: 185x125x14,7 mm (hossz x magasság x vastagság)

## Nyitott ablak/ajtó érzékelő

- Működési feszültség: DC3V (CR2450 gomb)
- Az akkumulátor 2-szer nagyobb, mint egy normál akkumulátor
- Átviteli frekvenciák: 315MHZ/433MHZ
- RF-kód: 1527
- Aktiválási távolság: 20-30 mm
- Hatótávolság: 120M (nyílt tér)
- Alacsony feszültség riasztás: 2,3 V
- Mágneses csík: 11x44x13,5 (hossz x magasság x vastagság)
- Adókészülék: 30x67x15 (hossz x magasság x vastagság)

## Sziréna

- Bemeneti feszültség: DC5V (mikro USB-csatlakozó)
- Működési áram: <120mA
- Készenléti áram: <80uA
- Sziréna kimenet: <500mA
- Vezeték nélküli frekvencia: 315MHz/433MHz/868MHz
- Vezeték nélküli titkosítás: EV1527
- GSMbands:850/900/1800/1900MHz
- WiFi szabvány:IEEE802.11b/g/n vezeték nélküli szabvány
- Tartalék akkumulátor: 3,7V/1000mAh lítium akkumulátor
- Munkahőmérséklet: -10~55 °C
- Relatív páratartalom: <80% RH (fagy nélkül)
- A termék méretei: 185x125x14,7 mm (hossz x magasság x vastagság)

## Távírányító

- Működési feszültség: DC3V
- Működési áram: 15mA
- Vezeték nélküli frekvencia: 315MHz/433MHz
- RF kód: ev1527
- Átviteli távolság: 80-150 m
- Méretek: 57x32x11mm (hossz x magasság x vastagság)

## RFID tag

- Anyag: ABS
- Gyakoriság: 125 kHz (THRC12)
- Adatkód: BPSK



**— Eltávolítás:** Ha a betegtájékoztató, a csomagolás vagy a termékcímke áthúzott kuka szimbólumot tartalmaz, az azt jelenti, hogy az Európai Unióban minden elektromos és elektronikus terméket, elemet és akkumulátort, amely ilyen jelöléssel van ellátva, élettartamának végén külön hulladékgyűjtő edénybe kell helyezni. Ne dobja ezeket a termékeket a nem válogatott kommunális hulladékba.



### MEGFELELŐSÉGI NYILATKOZAT

Az Abacus Electric, s.r.o. kijelenti, hogy az EVOLVEO SecuPro termék megfelel a készüléktípusra vonatkozó szabványok és előírások követelményeinek. A megfelelőségi nyilatkozat teljes szövege a <http://ftp.evolveo.com/CE/> oldalon található.

### Importőr / gyártó

Abacus Electric, s.r.o.

Planá 2, 370 01, Csehország

Made in P.R.C.

Copyright © Abacus Electric, s.r.o.

[www.evolveo.com](http://www.evolveo.com)

Minden jog fenntartva.

A design és a megjelenés előzetes értesítés nélkül változhat.

## Cuprins

BUN VENIT ÎN FAMILIA DE PRODUSE EVOLVEO .....	158
CEA MAI RECENTĂ VERSIUNE A MANUALULUI DE UTILIZARE....	158
AVERTISMENTE ȘI INSTRUCȚIUNI DE SIGURANȚĂ.....	158
CONȚINUTUL AMBALAJULUI .....	159
GRADUL DE PROTECȚIE ÎMPOTRIVA ȘOCURILOR ELECTRICE: ....	160
ÎNAINTE DE PRIMA UTILIZARE .....	160
DESPRE SISTEMUL DE SECURITATE.....	160
INFORMAȚII GENERALE .....	162
PREZENTARE GENERALĂ A SISTEMULUI .....	163
PREZENTARE GENERALĂ A CABLAJULUI .....	165
ECRANUL DE PROTECȚIE SPLASH.....	167
AFIȘAREA RAPIDĂ A FUNCȚIILOR DE MENU .....	169
PRIMA UTILIZARE.....	176
APLICAȚIA SMART LIFE.....	184
REZOLVAREA PROBLEMELOR.....	193
SPECIFICAȚII .....	193

## **BUN VENIT ÎN FAMILIA DE PRODUSE EVOLVEO**

- Înainte de a pune în funcțiune acest produs, vă rugăm să citiți cu atenție până la capăt acest manual de utilizare, chiar dacă sunteți familiarizat cu utilizarea unui tip similar de produs în trecut.
- Păstrați acest manual de utilizare pentru consultări ulterioare - acesta face parte integrantă din produs și poate conține instrucțiuni importante privind punerea în funcțiune, funcționarea și îngrijirea produsului.
- Asigurați-vă că și alte persoane care vor utiliza acest aparat citesc acest manual de utilizare.
- Dacă dați, donați sau vindeți acest aparat altor persoane, vă rugăm să le dați acest manual de utilizare împreună cu acest produs și să le reamintiți să îl citească.
- În perioada de garanție, vă recomandăm să păstrați ambalajul original al produsului - acesta va proteja aparatul în cel mai bun mod posibil în timpul transportului.

## **CEA MAI RECENTĂ VERSIUNE A MANUALULUI DE UTILIZARE**

Datorită inovației continue a produselor EVOLVEO și a modificărilor legislative, puteți găsi întotdeauna cea mai recentă versiune a acestui manual de utilizare pe site-ul [www.evolveo.cz](http://www.evolveo.cz) sau prin simpla scanare a codului QR de mai jos cu telefonul mobil.



## **AVERTISMENTE ȘI INSTRUCȚIUNI DE SIGURANȚĂ**

Acest produs utilizează o tehnologie de ultimă generație, însă nu se poate baza doar pe ea pentru a proteja bunurile. Așadar, vă rugăm să fiți atenți la punctele de mai jos. Nici producătorul, nici importatorul și nici distribuitorii nu sunt răspunzători pentru orice daune materiale, directe sau indirecte, care ar putea rezulta din

utilizarea acestui produs și nu pot fi formulate pretenții de despăgubire împotriva lor.

- Produsul este potrivit ca o securitate suplimentară pentru proprietatea dumneavoastră (casă, apartament, cabană, garaj, casă de grădină, rulotă etc.).
- Întotdeauna este recomandabil să se utilizeze un sistem de reasigurare suplimentară și/sau să se asigure bunurile în cauză.
- Produsul nu este un sistem de securitate profesional și nu poate fi considerat un instrument necalificat de securitate a bunurilor.
- Verificați și testați singur produsul cel puțin o dată pe trimestru pentru a verifica buna funcționare (starea bateriei, funcționalitatea senzorilor și a telecomenzilor, funcționalitatea mesageriei, funcționalitatea unității centrale etc.).
- Asigurați-vă că poziționați corect componentele individuale ale sistemului de alarmă; instalarea și cablarea trebuie încredințate unui tehnician expert.
- Asigurați o ventilație optimă a dispozitivului
- Păstrați suprafața instrumentului curată și uscată
- Nu apăsați tastatura tactilă sau afișajul
- Nu utilizați dispozitivul într-un mediu umed
- Nu utilizați dispozitivul într-o atmosferă inflamabilă sau într-un loc unde există riscul de explozie.

## **CONȚINUTUL AMBALAJULUI**

- Unitate centrală
- Senzor de mișcare PIR
- Senzor de fereastră/ușă deschisă
- 2 × telecomandă
- 2× RFID tag
- Manual

## GRADUL DE PROTECȚIE ÎMPOTRIVA ȘOCURILOR ELECTRICE:

Clasa II - Protecția împotriva șocurilor electrice este asigurată de o izolație dublă sau armată.

## ÎNAINTE DE PRIMA UTILIZARE

1) Verificați dacă pe produs există autocolante de protecție, folii sau alte materiale destinate exclusiv transportului către client pentru a proteja aparatul de zgârieturi sau alte deteriorări.

Îndepărtați-le înainte de utilizare.

2) Înainte de conectarea la rețeaua electrică, asigurați-vă, prin inspecție vizuală, că aparatul este intact și că nu a fost deteriorat în timpul transportului.

## DESPRE SISTEMUL DE SECURITATE

### GENERALITĂȚI

Acest sistem oferă trei forme de protecție: antiefracție, antiincendiu și protecție de urgență, în funcție de configurația sistemului. Sistemul este format dintr-un **panou de control sensibil la atingere** pentru operarea sistemului, senzori (**1× PIR, 1× senzor de fereastră/ușă deschisă, 1× sireună**) pentru a asigura protecția perimetrală și interioară împotriva intruziunilor, precum și detectoare opționale de fum, flacără sau monoxid de carbon pentru avertizare timpurie în caz de incendiu sau mediu periculos. În plus, **controlerele fără fir (2× )** sau **etichetele RFID (2× )** permit ca sistemul să fie controlat în afara panoului tactil.

### CARACTERISTICI

- Afișaj color TFT de 2,4 inchi cu interfață simplificată
- Bara de stare a dispozitivului, afișarea ceasului și a datei
- Butoane tactile, buton SOS la bord
- Procesor cu nucleu Cortex M3 pe 32 de biți.
- Designul sistemului de operare multitasking cu o experiență excelentă pentru utilizator



- Sistem de alarmă de rețea WiFi/GSM/GPRS cu mai multe metode de notificare, inclusiv alerte în aplicație, SMS, monitorizare vocală și alarmă de rețea CMS pentru a asigura stabilitatea și fiabilitatea
- Setarea alarmei pornit/oprit/parametrii prin SMS
- Suportă până la 90 de telecomenzi și detectoare wireless
- Zone de apărare EOLR cu 3 fire
- Redenumirea numelor zonelor de apărare
- Alarma de întrerupere a alimentării principale, descărcarea bateriei de rezervă
- Notificarea deschiderii ușilor/ferestrelor
- Pot fi setate până la 5 numere de telefon de alarmă, funcția SMS / apelare poate fi setată separat
- Port sirenă cu fir, sirenă externă fără fir cu 1 canal, priză fără fir cu 1 canal cu sincronizare de alarmă
- Alarmă temporizată pornit/oprit
- Stocarea și interogarea jurnalelor zilnice de funcționare și a jurnalelor de alarmă
- Sincronizare automată a orei prin GSM/WiFi
- Meniuri și indicații vocale în mai multe limbi
- Setări SMS de alarmă
- Înregistrați un mesaj vocal de până la 20 de secunde ca alertă de alarmă
- Caracteristicile telefonului
- Pot fi setate 5 numere de telefon pentru apelarea automată a alarmei.
- Pot fi setate 5 numere de telefon pentru apelarea automată a alarmei.
- Operarea aplicației mobile cu mare ușurință
- GPRS online în timp real pentru a verifica starea dispozitivului. Alarma de oprire automată

- Canal GPRS TCP/UDP dedicat alarmei multiple de rețea CMS
- Operarea de la distanță a sistemului CMS

## INFORMAȚII GENERALE

### PROTECȚIE ÎMPOTRIVA EFRAȚIEI

Sistemul dumneavoastră oferă două moduri de protecție împotriva efracției: STAY a AWAY. Modul STAY protejează doar perimetrul și vă permite să vă deplasați liber în interiorul clădirii. Modul AWAY protejează întregul sistem. Ambele moduri oferă un timp de întârziere la intrare care vă permite să reintrați în incintă fără a declanșa o alarmă.

#### **Zone:**

Atribuirea senzorilor la "zone". De exemplu, un senzor de la ușa de intrare/ieșire poate fi atribuit zonei 01, un senzor de la ferestrele din dormitorul principal poate fi atribuit zonei 02, etc. Aceste numere vor apărea pe afișaj atunci când apare o alarmă sau o defecțiune.

#### **Întârziere la intrare/ieșire:**

Sistemul dvs. de securitate a fost programat cu o temporizare care vă permite să părăsiți incinta atunci când alarma este activată și să dezactivați sistemul la intrare înainte de declanșarea alarmei. Dacă părăsiți incinta prea târziu sau armați sistemul prea târziu când ajungeți acasă, se va declanșa o alarmă falsă. În cazul în care apare o alarmă, trebuie să dezactivați imediat sistemul.

#### **Alarmer:**

Sistemul de securitate va genera o alarmă de "Ușă/fereastră deschisă" și va afișa "Ușă/fereastră deschisă" atunci când părăsiți incinta și uitați să închideți ușa sau fereastra după întârzierea de ieșire, se va declanșa o alarmă și se va auzi atât semnalul sonor încorporat, cât și cel extern.

Până când sistemul este armat sau până când expiră timpul de expirare a soneriei de alarmă și apare pe afișaj un mesaj care identifică zona (zonele) care a (au) provocat alarma. De asemenea, sistemul dumneavoastră poate fi programat să trimită automat mesaje de alarmă și mesaje vocale prin rețeaua mobilă/GSM/GPRS/3G și să trimită notificări de alarmă către aplicația mobilă. În plus, dacă sistemul dvs. este conectat la o stație centrală de monitorizare, va fi trimis un mesaj de alarmă. Pentru a opri semnalul de alarmă, este suficient să dezactivați sistemul.

## PREZENTARE GENERALĂ A SISTEMULUI

### DESPRE PANEL

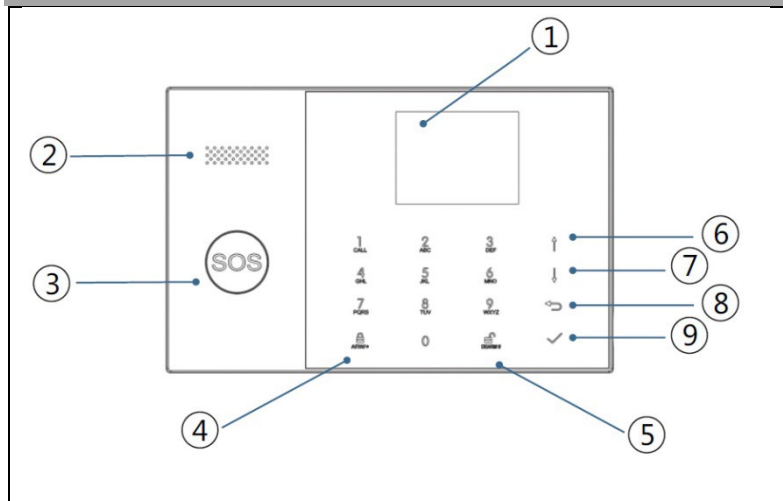

Index	Articolul	Descriere
1	Afișare	Ecran TFT de 2,4". Afișează pictogramele de stare și informațiile de sistem, ora, zonele, informațiile și meniurile utilizatorului.

2	Speaker	Alarmer și sunete de confirmare.	
3	Butonul SOS	Apăsarea butonului declanșează o alarmă în caz de incendiu sau de urgență personală.	
4	Butonul de activare AWAY/STAY	<p>Apăsați butonul pentru a activa întregul sistem de alarmă antiefracție, atât în perimetru, cât și în interior.</p> <p>Apăsați butonul de două ori pentru a dezarma secțiunea perimetrală programată doar pentru sistemul de alarmă antiefracție "Stay Arm Active". Protecția internă nu este activată, permițând circulația în interiorul incintei fără a declanșa o alarmă.</p>	
5	Buton de dezactivare	<p>Apăsați butonul pentru a dezactiva sistemul și a anula alarma.</p> <p>Apăsați butonul de două ori pentru a șterge afișajul defecțiunilor accesoriilor.</p>	
6	Butoane de meniu	Derulați în sus/funcție/ Derularea paginii în sus	Defilați până la funcția sau meniul dorit.
7		Derulați în jos / Ștergeți / Derulați în jos pe pagină	Derulați în jos până la funcția sau meniul dorit.

8	Anulare/înapoi	Reveniți la ecranul anterior.
9	Enter	Selectați o opțiune sau treceți la ecranul următor.

## INFORMAȚII PRIVIND INDICATORII DE ILUMINARE DIN SPATE A BUTOANELOR DE URGENȚĂ

CE VEZI	CE ÎNSEAMNĂ
Clipește	Sistemul este în stare de alertă
Pulsare	Sistemul este activat
Stabil (constant)	Sistemul este dezactivat

## PREZENTARE GENERALĂ A CABLAJULUI

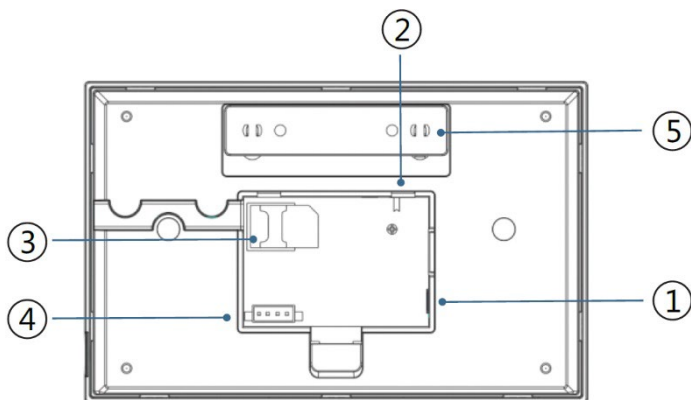

Index	Descriere
1	Priză de alimentare
2	Întreprător de rezervă pentru baterie

3	Fantă pentru cartela SIM
4	Conectarea zonelor EOLR cablate, a se vedea secțiunea 2.3 și zonele cablate
5	Comutator de sabotaj

## CONECTAREA ZONELOR FIXE

Zona 1, Zona 2 și Zona 3 sunt zone EOLR care acceptă atât dispozitive cu circuit deschis, cât și dispozitive cu circuit închis și au un timp de răspuns de 300 msec. Rezistența maximă a zonei: 11.000 ohmi, plus EOLR

Conectați dispozitivul cu circuit închis în serie pe partea pozitivă (+) a buclei. Rezistorul EOL trebuie conectat în serie cu dispozitivele de după ultimul dispozitiv.

Conectați dispozitivele cu circuit deschis în paralel prin intermediul unei bucle. Pentru ultimul dispozitiv, trebuie conectat un EOLR de 10000 ohmi prin buclă.

Consultați diagrama Conectarea zonelor cablate.

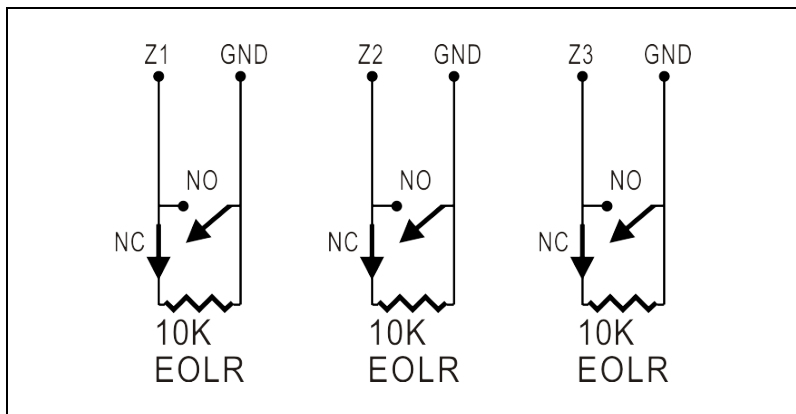





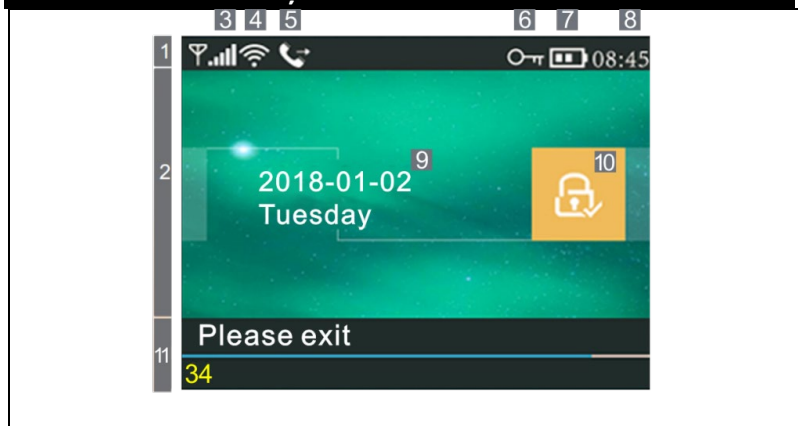







EOLR(End of Line Resistor): Dacă EOLR nu se află la capătul buclei, zona nu va fi monitorizată corespunzător și este posibil ca sistemul să nu răspundă la un circuit deconectat în zonă.

## ECRANUL DE PROTECȚIE SPLASH



## INFORMAȚII DESPRE AFIȘAREA ECRANULUI PRINCIPAL







1 Bara de stare superioară	3	Stav GSM		Cartela SIM nu este prezentă sau cartela SIM este defectă.
				Conexiune de rețea
				Puterea semnalului la nivelul RSSI Puterea semnalului este afișată printr-o serie de 1 până la 5 linii (de la slab la puternic), iar liniile sunt gri dacă nu este înregistrată nicio rețea mobilă.
	4	Stav Wi-Fi		Indică faptul că sistemul este conectat la WiFi.
				Indică faptul că sistemul este conectat la server dacă este afișat un punct.
	GSM		Trimiterea de SMS-uri	











	5			Sunați la
	6			Tastatura blocată
	7	Starea de alimentare		Alimentare cu energie electrică AC
				Apare atunci când sistemul a pierdut alimentarea cu curent alternativ. Pictograma este roșie atunci când sursa de alimentare de rezervă este descărcată.
8	Ore	08:45	Ceas în timp real	
2 Zona de stare Activare/Dezarmare	9	Data, ora și ziua		
	10	Stare activat ă/dezarmat ă		Sistemul este activ în modul AWAY
				Sistemul este activ în modul STAY
			Sistemul este armat.	
11 Zona de afișare a stării sistemului	Pregătit de		08:45	Ore
	Numărătoare a inversă	"Vă rugăm să părăsiți camera" + deducere	<b>Întârziere la plecare</b> Aveți acum la dispoziție xx secunde pentru a părăsi zona înainte ca întârzierea de plecare să expire. Când expiră întârzierea la plecare, sistemul de alarmă este activat.	
		"Vă rugăm să dezactivați" + deducere	<b>Întârziere de intrare</b> Înainte de a intra în sistem, sistemul trebuie dezactivat înainte de expirarea numărătorii inverse, în caz contrar se va declanșa o alarmă.	
		"Sincronizare" + deducere	<b>Modul de împerechere</b> Transmițătorul fără fir trebuie să fie activ înainte ca întârzierea de împerechere să expire.	



















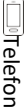



	Alarmant	"Alarmă" este afișat în partea de sus a barei roșii și zona "Alarmă" este afișat în bara de stare roșie de-a lungul barei roșii. Pictograma de alarmă (clopot) împreună cu mențiunea "Alarmă" se afișează alternativ cu zona care a provocat alarma.
--	----------	---













## AFIȘAREA RAPIDĂ A FUNCȚIILOR DE MENU











Icoană și legendă		Descriere	Setări implicite	
 Ofertă principală	 Setări	 Întârziere la plecare	Utilizat pentru a seta întârzierea de ieșire 0~65535, unitate: secundă	40 de secunde
		 Întârzierea intrării	Este utilizat pentru a seta întârzierea de intrare 0~65535, unitate: secundă.	30 de secunde
		 Durata sirenei	Utilizat pentru a seta durata sirenei 0~65535, unitate: minut	3 minute
		 Bip de activare	Activarea/dezactivarea sunetului de pornire/oprire a alarmei(1)	Activat
		 Sirenă	Activați/dezactivați sirena de alarmă continuă atunci când se va declanșa o alarmă	Activat

Comutator	 SMS după activare	Activați/dezactivați notificările prin SMS la armare sau activare	Interzis
	 Blocaj cu tastatură	Activarea/dezactivarea blocării tastaturii (2)	Interzis
	 Lumina de fundal	Activarea/dezactivarea luminii de fundal a tastaturii (3)	Activat
	 Tonul tastaturii	Activați/dezactivați tonul de funcționare	Activat
	 Tonul la intrare și la ieșire	Activați/dezactivați tonul de intrare și ieșire	Activat
	 Avertizare atunci când ușile/ferestrele sunt deschise	Activează/dezactivează alerta de ieșire (4)	Activat
	 Vocea umană	Activarea/dezactivarea operațiunilor vocale	Activat
Heslo	 Sistem	Modificarea codului de sistem 4 cifre	6666
	 Utilizator	Modificarea codului de utilizator 4 cifre	1234
	 Maghiară		Engleză

	 Engleză  Germană  Cehia  Slovacia  Poloneză  Slovenă  Românesc	Selectarea limbii	
	<input checked="" type="checkbox"/> Inițializare	Pentru a încărca setările implicite din fabrică	
	 Reset	Reset	
	 Telefon	1. telefon	Utilizat pentru a seta primul număr de telefon, pentru a activa/dezactiva apelarea și pentru a activa/dezactiva SMS.
		2. telefon	Utilizat pentru a configura un al doilea număr de telefon, pentru a activa/dezactiva apelarea și pentru a activa/dezactiva SMS.
		3. telefon	Se utilizează pentru a configura un al treilea număr de telefon, pentru a activa/dezactiva apelarea și pentru a activa/dezactiva SMS.

		 4. telefon	Se utilizează pentru a configura un al patrulea număr de telefon, pentru a activa/dezactiva apelarea și pentru a activa/dezactiva SMS.	
		 5. telefon	Utilizat pentru a seta un al cincilea număr de telefon, pentru a activa/dezactiva apelarea și pentru a activa/dezactiva SMS.	
<input type="checkbox"/> <input checked="" type="checkbox"/> <input type="checkbox"/> Oferta principală	 Autentificare	 Protocol de alarmă	Utilizat pentru a afișa evenimentele de alarmă ale sistemului.	
		 Înregistrarea activării/dezactivării	Se utilizează pentru a afișa evenimentele de pornire/oprire a sistemului.	
	 Pieșe	 Telecomandă	Împerecheați, ștergeți sau eliminați toate driverele wireless	
		 Detektor	Împerecheați, editați, eliminați sau ștergeți toți senzorii fără fir	
		 RFID	Împerecherea, ștergerea sau eliminarea tuturor etichetelor RFID	
		 Adăugați	Împerecherea unui nou controler fără fir, senzor sau etichetă RFID	
	 Eliminare/modificare	Pentru a elimina un controler fără fir sau o etichetă RFID din listă		

		editați/eliminați un senzor fără fir din listă	
	 Ștergeți toate	Îndepărtați orice controlori, senzori sau etichete RFID fără fir.	
	 Sirena "învățării"	Este utilizat pentru a trimite un semnal de transmisie către o sirena fără fir care trebuie să fie împerecheată.	
	 Zona EOL	Se utilizează pentru a seta numele zonei (EOLR), tipul	
	 Priză de alarmă	Împerechere cu comutatorul fără fir	
	 Sertar	Împerechere cu comutatorul fără fir	
	 Decodificator	Citirea codului de identificare a accesoriilor	
 Wi-Fi	 Airlink	Configurarea WiFi (necesită o aplicație mobilă)	
	 Anularea reținerii	Deconectarea de la server	
	 MAC/IP	Se utilizează pentru a afișa adresele MAC și IP ale modului WiFi.	
	 Configurarea software-ului "Softap"	Conectați-vă la o rețea Wi-Fi prin intermediul unui hotspot partajat	
 Înregistrare	 Înregistrarea	Înregistrarea și redarea mesajelor	

	 Recuperat din	Utilizat pentru a asculta un mesaj înregistrat	
	 Eliminați	Utilizat pentru a șterge un mesaj înregistrat	
	 Durata	Utilizat pentru a seta durata înregistrării (unitate: secundă, 1-20 disponibil)	20 de secunde
Cronometru	 Cronometru de activare	Se utilizează pentru a seta ora din zi pentru pornirea automată și pentru a porni/opri automatizarea.	
	 Temporizator de dezactivare	Se utilizează pentru a seta ora din zi pentru oprirea automată a alarmei și pentru a porni/opri automatizarea.	
	 Temporizator de dezactivare	Rezervat	+08:00
	 Data și ora	Setări de oră și dată	
	 Sincronizare prin Wi-Fi	Activați/dezactivați sincronizarea orei prin rețeaua WiFi	Activați
	 Sincronizare 2G/4G	Activați/dezactivați sincronizarea orei utilizând o rețea mobilă	Activați
	versiunea	 Vezi	Utilizat pentru a afișa firmware-ul și adresa MAC a modului WiFi, firmware-ul și IMEI a modului GSM și

		numărul de serie al panoului.	
--	--	-------------------------------	--

## DESCRIERE

1. Bip atunci când este activat: Dacă este activat, sistemul va raporta starea sistemului atunci când este activat sau dezactivat.
2. Blocarea tastaturii: Sistemul blochează tastatura dacă nu se efectuează nicio operațiune pe ecranul principal în decurs de 30 de secunde. Pentru a debloca tastatura, trebuie să introduceți o parolă de utilizator validă.
3. Lumina de fundal: Dacă este dezactivată, lumina de fundal a afișajului se va stinge după 30 de secunde dacă nu efectuați nicio operațiune pe ecranul principal.
4. Avertisment înainte de a deschide ușile/ferestrele: Dacă această funcție este activată, sistemul va genera un mesaj de avertizare de ieșire dacă lăsați o ușă sau o fereastră deschisă după întârzierea de ieșire.
5. Parolă de sistem: utilizată pentru deblocarea tastaturii și pentru setările SMS de la distanță.
6. Parolă de utilizator: deblocarea tastaturii utilizatorului, telecomandă prin SMS și setări pentru notificarea alarmei prin SMS.
7. Limba: SMS-urile și notificările vor fi afișate în limba aleasă de dvs. După selectarea limbii dorite, panoul se resetează.

8. Inițiere: Dacă se încarcă configurația implicită din fabrică, toate datele care au fost deja programate în sistem sunt modificate la configurația implicită din fabrică.

## PRIMA UTILIZARE

### SETĂRI

Dacă sistemul dvs. este echipat cu un modul de comunicare WiFi încorporat pentru raportarea alarmelor și accesul de la distanță prin intermediul unei aplicații mobile pe internet, routerul trebuie să fie pornit în permanență: este necesară o conexiune la internet/WiFi.

Dacă sistemul dvs. este echipat cu un modul GSM/comunicare încorporat pentru raportarea alarmelor și controlul de la distanță prin SMS sau apelare vocală, trebuie să vă asigurați că este instalată o cartelă SIM (a se vedea diagrama de mai jos) și că panoul de control este conectat la o rețea mobilă GSM sau la internet.

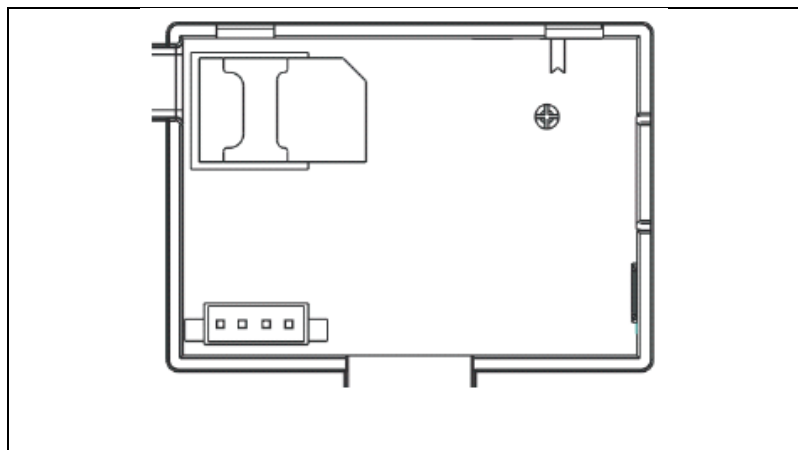







Conectarea la sursa de alimentare de curent alternativ - Conectați sursa de alimentare la o priză de 5 V c.c. și apăsați comutatorul de rezervă a bateriei în poziția "ON".



## SETĂRILE NUMĂRULUI DE TELEFON

↓ Până la 5 numere de telefon de utilizator la care vor fi trimise notificări de alarmă prin SMS și alerte sonore.

Selectați: "Main menu → Phone → 1<sup>st</sup> Phone, 2<sup>nd</sup> Phone, 3<sup>rd</sup> Phone, 4<sup>th</sup> Phone sau 5<sup>th</sup> Phone", sistemul va afișa ecranul de programare a telefonului.

↓ Utilizați  pentru a merge la , apoi utilizați tastatura numerică pentru a introduce numărul de telefon (până la 18 cifre).

↓ Utilizați  pentru a merge la , apoi utilizați  pentru a comuta între "off" și "on". Dacă este selectată opțiunea "on", va fi activă apelarea vocală a alarmei.

↓ Utilizați  pentru a merge la , apoi utilizați  pentru a comuta între "off" și "on". Dacă se selectează "on", funcția de alertă SMS va fi activă.

↓ Apăsați  pentru a salva noile setări.

## CHEI FĂRĂ FIR

### Împerecherea unui nou controler fără fir

↓ Selectați "Main menu → Parts → Remote control → Add".

↓ Afișajul afișează "Synchronising" (Sincronizare), sistemul intră în modul de împerechere și începe numărătoarea inversă a timpului de împerechere rămas.



↓ Apăsați un buton de control fără fir pentru a trimite un semnal de transmisie către panou.

↓După adăugarea numărului de serie al controlerului fără fir la panou, se va afișa mesajul "Learning OK" (Învățare OK).

Dacă numărul de serie al controlerului fără fir a fost detectat, sistemul va afișa "Device code detected" (Cod dispozitiv detectat).

## Eliminați

↓Selectați "Main menu → Parts → Remote control → Delete".

↓Utilizați butoanele   pentru a naviga până la numărul de serie pe care doriți să îl ștergeți.

↓Apăsați  pentru a șterge numărul de serie selectat.

## Ștergeți toate

↓Selectați "Main menu → Parts → Remote control → Delete all" (Meniu principal → Piese → Telecomandă → Ștergeți tot).



↓Se afișează numărul total de numere de serie învățate.

↓Pentru a șterge toate numerele de serie, apăsați .

## SENZORI FĂRĂ FIR

### Împerecherea unui nou senzor

↓Selectați "Main menu → Parts → Detector → Add" (Meniu principal → Piese → Detector → Adăugare).

↓Utilizați  pentru a naviga la , apoi utilizați  pentru a naviga la numele zonei dorite.

↓Utilizați  pentru a naviga la , apoi utilizați  pentru a naviga la modul (tipul) de zonă dorit.

Fiecărei zone (senzor) trebuie să i se atribuie un tip de zonă care determină modul în care sistemul răspunde la defecțiunile din zona respectivă.



**"Stay Arm Active" este de obicei** atribuit senzorilor sau contactelor de la ușile de intrare și ieșire, ușile și ferestrele exterioare și perimetrul. Activ în modul AWAY sau STAY.

**"Out Arm Active" se referă de obicei la** un spațiu interior (de exemplu, un hol sau o cameră). Acesta este ocolit automat atunci când se află în modul STAY.

**"Activ 24 de ore" este de obicei** atribuit zonei care conține butonul de panică, butonul de fum și butonul de urgență. Senzori de scurgeri de CO, apă și gaz.

Pentru a-l utiliza ca sonerie, selectați **"Doorbell" (Sonerie)**.

Pentru a opri zona, selectați **"Close" (Închidere)**.

↓ Utilizați  pentru a merge la , apoi utilizați tastatura numerică pentru a introduce numărul zonei (sunt disponibile valorile 0-89). Numărul zonei trebuie să fie unic.

↓ Apăsăți butonul , pe afișaj va apărea mesajul "Synchronizing" (Sincronizare), sistemul va intra în modul de împerechere și va începe numărătoarea inversă a timpului rămas până la împerechere.

↓ Senzorul trimite un semnal de transmisie către panou.

↓ După adăugarea numărului de serie al senzorului fără fir la panou, se afișează mesajul "Learning OK" (Învățare OK). Dacă numărul de serie al senzorului fără fir a fost detectat, pe afișaj va apărea "Device code detected" (Cod dispozitiv detectat) și numele/modul/numărul zonei va fi resetat.

## MODIFICARE/REMOVARE

↓ Selectați "Main menu → Parts → Detector → Edit" (Meniu principal → Piese → Detector → Editare).

↓ Utilizați butoanele  pentru a naviga la numărul de serie pe care îl editați.

↓ Pentru a edita numele/modul/numele zonei afișate, apăsați .

↓ Pentru a șterge numărul de serie selectat, apăsați .

## SALVAȚI TOTUL

↓ Selectați "Main menu → Parts → Detector → Delete all".

↓ Se afișează numărul total de numere de serie învățate.

↓ Pentru a șterge toate numerele de serie, apăsați .

## INSTALARE

### Detector de mișcare

1. Montați detectorul pe suportul de montare și apoi reglați înălțimea și unghiul. Înălțimea recomandată este de 2,2 m deasupra solului.

### Senzor de fereastră/ușă deschisă

1. Partea A, emițătorul (senzorul) și partea B, partea magnetică, trebuie instalate pe cadrul fix al ușii sau al ferestrei, iar partea magnetică trebuie instalată pe partea mobilă a ușii sau a ferestrei.

2. După instalare, distanța dintre magnet și emițător nu trebuie să fie mai mare de 2 cm.

## Sirenă

1. Vă recomandăm să instalați sirena în centrul fizic al casei sau al clădirii pentru a asigura cea mai bună recepție posibilă de la toate detectoarele fără fir.

## RFID TAGY

### Împerecherea noii etichete RFID

↓ Selectați "Main menu → Parts → RFID → Add" (Meniu principal → Piese → RFID → Adăugare).

↓ Se afișează "Synchronisation" (Sincronizare), sistemul intră în modul de împerechere și începe numărătoarea inversă a timpului.

↓ Așezați eticheta lângă zona panoului RFID.

↓ După adăugarea numărului de serie al etichetei la panou, va apărea mesajul "Learning OK". Sistemul va afișa "Device Code Learned" (Cod dispozitiv aflat) dacă a fost găsit numărul de serie al etichetei.

### Eliminați

↓ Selectați "Main menu → Parts → RFID → Delete" (Meniu principal → Piese → RFID → Ștergere).

↓ Utilizați butoanele  pentru a naviga până la numărul de serie pe care doriți să îl ștergeți.

↓ Apăsați  pentru a șterge numărul de serie selectat.

### Ștergeți toate

↓ Selectați "Main menu → Parts → RFID → Delete all".

↓ Se va afișa numărul total de numere de serie învătate. ◦

↓ Pentru a șterge toate numerele de serie, apăsați .

## Împerecherea cu o sirenă fără fir

↓ Controlul sirenei stroboscopice fără fir pentru a intra în modul de împerechere (a se vedea manualul de utilizare al sirenei)

↓ Selectați "Main menu → Parts → Siren" (Meniu principal → Piese → Sirenă). Panoul afișează "Device code learned" (Cod dispozitiv învățat) și trimite un semnal de transmisie către sirenă.

↓ Sirena dă o indicație de succes.

## SINCRONIZARE ȘI ÎMPERECHERE CU COMUTATORUL FĂRĂ FIR

↓ Selectați "Main menu → Parts → Alarm socket" (Meniu principal → Piese → Priză de alarmă), sistemul va afișa ecranul de asociere a prizei de alarmă.

↓ Controlați comutatorul fără fir pentru a intra în modul de asociere (consultați ghidul de utilizare al comutatorului fără fir).

↓ Apăsați pe rând butonul "on"  și butonul "off" , panoul va afișa "Device code has been learned" (Codul dispozitivului a fost învățat) și va trimite de două ori un semnal de transmisie către comutatorul fără fir.

↓ Comutatorul fără fir indică o asociere reușită. Pentru a testa dacă asocierea este corectă, apăsați butonul "on" și "off" și verificați dacă conexiunea fără fir poate fi deschisă și închisă.

## ÎNCĂRCAREA MESAJELOR

### Înregistrarea și redarea mesajelor

Sistemul dvs. poate înregistra/reproduce/șterge/șterge un mesaj scurt (până la 20 de secunde) care poate fi reluat ulterior. Mesajul va fi redat automat atunci când apare un apel de alarmă.

↓ Selectați "Main Menu → Record → Record", sistemul va afișa ecranul de înregistrare.

↓ Gata de înregistrare

↓ Vorbiți în microfon, iar înregistrarea se va opri automat la expirarea timpului.

↓ Sistemul va reda automat mesajul.

↓ Apăsați  pentru a salva mesajul.

## ACTIVAREA/DEZACTIVAREA AUTOMATĂ A ALARMEI

Cu această funcție, sistemul poate fi programat să pornească sau să se oprească automat în funcție de ora din zi.

### Program de activare

↓ Selectați "Main Menu (Meniu principal) → Timer (Cronometru) → Activation Timer (Cronometru activare)", sistemul va afișa ecranul de programare a cronometrului de activare.



↓ Utilizați  pentru a merge la , apoi utilizați tastatura numerică pentru a introduce ora de activare zilnică (în 24 de ore).



↓ Utilizați  pentru a merge la , apoi utilizați  pentru a selecta "on".

↓ Apăsați  pentru a salva noile setări.

## PROGRAMUL DE DEZACTIVARE

↓ Selectați "Main Menu → Timer → Deactivation Timer", sistemul va afișa ecranul de programare a temporizatorului de dezactivare.

↓ Utilizați  pentru a merge la , apoi utilizați tastatura numerică pentru a introduce ora de dezactivare zilnică (în 24 de ore).

↓ Utilizați  pentru a merge la , apoi utilizați  pentru a selecta "on".

↓ Apăsați  pentru a salva noile setări.

## APLICAȚIA SMART LIFE

Acest dispozitiv poate fi conectat și controlat prin intermediul aplicației Smart Life (alternativ, puteți utiliza și aplicația Tuya Smart). Vă rugăm să descărcați în prealabil aplicația "Smart Life" din magazinul de aplicații. Detaliile relevante ale instrucțiunilor sunt următoarele:

Descărcați aplicația - "Smart Life" din magazinul de aplicații sau scanați codul QR de mai jos pentru a o descărca.





## ÎNREGISTRAREA ȘI CONECTAREA LA APLICAȚIE

1. Când lansați aplicația, veți vedea opțiunea "Sign In" și "Sign Up". Dacă aveți deja un cont Smart Life, conectați-vă și treceți la "Conectați panoul dvs. la aplicația Smart Life".
2. Utilizatorul poate înregistra un cont nou făcând clic pe opțiunea "Register" (Înregistrare). Veți vedea "Acordul de utilizare și politica de confidențialitate", citiți-l cu atenție și faceți clic pe butonul "Sunt de acord".
3. După ce faceți clic pe butonul "Sunt de acord", va apărea interfața de înregistrare a unui cont. Interfața va afișa două opțiuni: "Stat" și "E-mail".
4. Selectați State din listă. Aceste informații sunt obligatorii.
5. Introduceți adresa dvs. de e-mail în câmpul "Email". Apoi introduceți în aplicație codul de verificare din șase cifre, pe care îl veți primi prin e-mail.
6. După finalizarea pasului anterior, se afișează interfața pentru setarea "parolei". Alegeți o parolă la alegere. După setarea cu succes a parolei, se afișează fereastra aplicației pentru a intra în "Interfața de autorizare a utilizatorului". Selectați autorizația necesară și intrați în interfața aplicației.

*Aplicația este actualizată și dezvoltată în mod constant, iar pașii individuali pot varia după actualizări. În cazul în care apar probleme cu procedura, vă recomandăm să contactați centrul de service.*

## CONECTAREA PANOULUI LA APLICAȚIA SMART LIFE

*Înainte de a utiliza aplicația Smart Life, conectați-vă telefonul mobil la o rețea WiFi de 2,4 GHz.*

1. Deschideți aplicația "Smart Life" și intrați în interfața "My Home" a aplicației.
2. Faceți clic pe "+" în colțul din dreapta sus al interfeței și selectați "Add Device" (Adăugare dispozitiv).
3. Faceți clic pe "Sensori" și apoi faceți clic pe "Alarmă (WiFi)", interfața va afișa WiFi conectat la telefon.
4. Introduceți parola WiFi.
5. După introducerea parolei WiFi, faceți clic pe "next" (Următorul) și selectați "Confirm that the indicator is blinking rapidly" (Confirmați că indicatorul clipește rapid) în interfața pop-up. Faceți clic pe "next".
6. Faceți clic pe "Next" (Următorul). Se va afișa căutarea dispozitivului.
7. Pe panoul de securitate, faceți clic pe "Menu", "Settings" și "WiFi".
8. Introduceți parola implicită a utilizatorului: 1234 și faceți clic pe "Airlink (recomandat)".
9. Pe dispozitiv va apărea mesajul "Setările WiFi vor fi resetate, vă rugăm să confirmați". După ce faceți clic pe "OK", aparatul vă solicită "Setup, please wait" (Configurare, vă rugăm să așteptați).
10. După o conectare reușită, puteți redenumi dispozitivul selectând simbolul creionului. Selectați apoi "Done" în colțul din dreapta sus.
11. Aparatul a fost cuplat cu succes cu telefonul dvs. mobil. Acum puteți utiliza telefonul pentru a vă controla de la distanță

dispozitivul chiar dacă telefonul nu este conectat la rețeaua WiFi originală.

## REMOTE SMS

### CUM SE STABILESC PARAMETRII PRIN SMS

Pentru a seta parametrii prin SMS, editați mesajul text de setare conform modelului de mai jos și trimiteți-l la numărul SIM instalat în panoul de control. Dacă setările sunt corecte, telefonul mobil va primi un SMS de confirmare.

★	Parol ă de siste m	★	Comandă 1	Parametru 1	★	Comandă 2	Parametru 2	★
---	-----------------------------	---	--------------	----------------	---	--------------	----------------	---

Observație: Comanda trebuie să fie formată din două cifre (de exemplu, 01,90 etc.), iar antetul, separatorul și caracterul de sfârșit trebuie să fie "\*".

Comandă	Funcții	Descriere	Setări implicite din fabrică
51	1. Număr de telefon	a se vedea nota 1	Null
52	2. Număr de telefon	a se vedea nota 1	Null
53	3. Număr de telefon	a se vedea nota 1	Null
54	4. Număr de telefon	a se vedea nota 1	Null
55	5. Număr de telefon	a se vedea nota 1	Null

90	Adresa IP și portul serverului	Se utilizează numai pentru a se conecta la server, a se vedea nota 2.	Null
92	APN GPRS	Utilizat numai pentru rețeaua GPRS, a se vedea nota 3.	CMNET

Observație: Exemplele utilizează parola de sistem implicită 6666.

1. Format pentru setarea numărului de telefon pentru mesajul text la distanță: **xxxxxxxxx, A, B** În acest câmp, "xxxxxxxx" este numărul de telefon (până la 18 cifre), "A" este utilizat pentru a activa (1) sau dezactiva (0) apelarea vocală a alarmei, iar "B" este utilizat pentru a activa (1) sau dezactiva (0) notificarea SMS a alarmei.

**De exemplu:** Dacă doriți să setați primul număr de telefon ca "0420666555444" și să permiteți doar notificări prin SMS și al doilea număr de telefon ca "0420777555666" și să permiteți doar apelarea vocală, atunci SMS-ul la distanță este **\*6666\*510420666555444,0,1\*520420777555666,1,0\***.

2. Adresa IP a serverului și portul utilizat pentru conectarea la compania de monitorizare. Formatul pentru setarea adresei IP a serverului și a portului mesajului text la distanță: **aaa,bbb,ccc,ddd,xxxxx** În acest șir, "aaa, bbb, ccc, ddd" este adresa IP și "xxxxx" este portul.

**De exemplu:** Dacă setați IP și portul ca fiind "116.62.42.223.223:2001", atunci SMS-ul la distanță este **\*6666\*90116,62,42,223,2001\***.

3. Pentru a seta numele punctului de acces al operatorului

**De exemplu:** Dacă doriți să setați APN-ul ca fiind "internet.beeline.kz", atunci SMS-ul de la distanță este \*6666\*92internet.beeline.kz\*.

## PREFIX PENTRU NOTIFICAREA ALARMEI PRIN SMS

Panoul poate fi numit la discreția dumneavoastră prin SMS. Numele este utilizat ca presetare pentru notificarea alarmei prin SMS.

Formatul setării prefixului pentru notificare: **1234@XXX budova**. În acest șir, "1234" este parola utilizatorului, "@" este steagul de comandă, iar "XXX building" este textul propriu-zis.

### Cum setați un nume de zonă personalizat

Puteți seta un nume personalizat pentru fiecare zonă prin SMS la distanță. Numele este utilizat pentru a identifica zona cu alarma care apare în notificarea SMS.

Formatul SMS la distanță: **1234@XX@Staircase**

În acest șir, "1234" este parola utilizatorului, cei doi "@" sunt stegulețe de comandă, "XX" este numărul zonei (de la 00 la 89), iar "Stair" este textul propriu-zis.

### Obținerea de setări prin SMS la distanță

Interogare privind setările sistemului

Formatul este **\*6666\*62\***, iar rezultatul este afișat după cum urmează:

Setul SYSTEM: Numărul de serie al panoului, Limba, Parola de sistem, Parola de utilizator, GSM CSQ, WIFI RSSI

Interogarea celeilalte părți a configurației sistemului

Formatul este \*6666\*90\*, iar rezultatul este afișat după cum urmează:

SISTEM set2: Numele punctului de acces GPRS, adresa IP și portul serverului, NTP, fusul orar, serverul



Întrebare despre setările numărului de telefon

Formatul este \*6666\*51\*, iar rezultatul este afișat după cum urmează:

Setați PHONE: 1. număr de telefon, 2. număr de telefon, 3. număr de telefon, 4. număr de telefon, 5. număr de telefon, Contor de apeluri

## CUM SĂ EFECTUAȚI UN APEL PRIN INTERMEDIUL PANOULUI

Puteți utiliza tastatura numerică de pe ecranul principal pentru a efectua apeluri.

Apăsați  pentru a vedea o listă cu numerele formate și apăsați  pentru a le recompune.

Apelul este anulat dacă rețeaua GSM nu este înregistrată, dacă sistemul este în stare de alarmă sau în alarmă vocală.

## SECURITATEA SPAȚIILOR

Pornirea sistemului

Sistemul este pornit după cum urmează:

**Cu o telecomandă fără fir:** Apăsați .

**Utilizarea panoului:** Apăsați butonul  atunci când este afișat ecranul de pornire.

**Utilizarea unei etichete RFID:** La dezarmarea sistemului, plasați eticheta RFID în apropierea zonei RFID.

**Utilizarea aplicației:** Prin apăsarea butonului "armare", aplicația afișează faptul că gazda se află în starea "armare".

**Utilizarea SMS:** Trimiterea mesajului 1234#1 ("1234" este parola utilizatorului).

## SECURITATE ÎN MODUL DE ȘEDERE

Acest mod este utilizat atunci când stați acasă.

Pentru a activa sistemul în modul STAY, procedați după cum urmează:

**Cu o telecomandă fără fir:** Apăsați .

**Utilizarea panoului:** Apăsați butonul  de două ori pe ecranul principal.

**Utilizarea aplicației:** Apăsați butonul "stay arm".

**Utilizarea SMS:** Trimiterea mesajului 1234#3 ("1234" este parola utilizatorului).

## OPRIREA SISTEMULUI

Pentru a dezactiva sistemul, a reduce alarma la tăcere, a șterge afișajul de avarie și a anula o alarmă în curs, urmați instrucțiunile de mai jos:

**Cu o telecomandă fără fir:** Apăsați .

**Utilizarea panoului:** Apăsați butonul  atunci când este afișat ecranul de pornire.

**Utilizarea unei etichete RFID:** Introduceți eticheta RFID în apropierea zonei RFID atunci când sistemul este pornit.

**Utilizarea aplicației:** Apăsați butonul "dezarmare".

**Utilizarea SMS la distanță:** Trimiterea mesajului 1234#2 ("1234" este parola utilizatorului).

## SOS

Pentru a activa manual funcția SOS, procedați după cum urmează:

**Cu o telecomandă fără fir:** Apăsați tasta SOS.

**Utilizarea panoului:** Apăsați butonul SOS de pe panou.

**Utilizarea aplicației:** Apăsați "panică" sau "SOS" și sistemul va declanșa alarma.

"Panic Alarm" (Alarmă de panică) va fi afișat pe ecranul principal. Va fi generată o alarmă de panică. Alarma de panică trimite o notificare prin SMS pe telefonul mobil și emite o alarmă puternică pe tabloul de bord.

## FUNCȚIA DE TRANSMISIE VOCALĂ BIDIREȚIONALĂ

### Dialog vocal

Atunci când apare o alarmă, sistemul formează numărul de telefon care a fost programat în sistem. Când apelul este conectat, veți auzi un mesaj vocal înregistrat referitor la alarmă și apoi sistemul va anunța: "Apăsați 1 pentru a porni alarma, apăsați 2 pentru a opri alarma, apăsați 3 pentru a monitoriza, apăsați 4 pentru a suna".

### Apelarea panoului

Atunci când un număr de telefon programat în sistem apelează unitatea centrală, se stabilește automat o conexiune vocală bidirecțională. Permite operatorului să asculte, să vorbească sau să aibă conversații în ambele sensuri cu persoanele din clădire.



## REZOLVAREA PROBLEMELOR

**Înteruperea curentului alternativ:** În cazul în care există o pană de curent în clădire și/sau în zona înconjurătoare, sistemul va funcționa pe baterii timp de câteva ore.

**Baterie de sistem descărcată:** "Low Battery" (Baterie descărcată) este afișat atunci când bateria de rezervă a sistemului este descărcată.

**Bateria senzorului este descărcată:** Fiecare senzor fără fir din sistem are o baterie internă. Sistemul detectează o stare de baterie descărcată în senzorii fără fir și afișează mesajul "Senzor cu baterie descărcată" pe ecranul de pornire, indicând faptul că bateria din senzorul (senzorii) respectiv(i) trebuie înlocuită în termen de 7 zile.

**Înterupător de sabotaj:** atunci când este detectată o manipulare, este generată o alarmă "Tamper".

## SPECIFICAȚII

### Panou de siguranță

- Performanță primară: Sursă de alimentare, micro USB 110/220VAC la 5VDC, ieșire 1A
- Baterie de rezervă: Baterie cu litiu de 3,7V/1000Ah
- Consum: <150mA@normal
- Ieșire sirenă: <300 mA
- Frecvența radio: 315/433/868/915Mhz (opțional)
- Cod RF: eV1527
- GSM: 850/900/1800/1900 MHz
- Wi-Fi: IEEE802.11b/g/n
- Temperatura de funcționare: -10 ~ 55 °C

## Detector de mișcare

- Tensiune de funcționare 3VAA: 2 baterii alcaline
- Curent de funcționare  $\leq 25\text{mA}$
- Curent static  $\leq 15\mu\text{A}$
- Frecvența de transmisie 315Mhz/433Mhz (ASK) 868Mhz (FSK) (opțional)
- Puterea de transmisie  $\leq 10\text{dB}$
- Distanța de transmisie  $\geq 80\text{m}$  (în spațiu deschis)
- Interval de detecție 8m-12m (25°C)
- Temperatura de funcționare -10°C-55°C
- Metoda de instalare Agățat pe perete
- Înălțimea de instalare 1,8 ~ 2,2 m (centrat pe detector)
- Grad de detecție 110°
- Dimensiuni 105\*40\*26 mm
- Dimensiunile produsului: 185x125x14,7 mm (lungime x înălțime x grosime)

## Senzor de fereastră/ușă deschisă

- Tensiunea de funcționare: DC3V (buton CR2450)
- Bateria este de 2 ori mai mare decât o baterie normală)
- Frecvențe de transmisie: 315MHZ/433MHZ
- Cod RF: 1527
- Distanța de activare: 20-30 mm
- Raza de acțiune: 120M (spațiu deschis)
- Alarma de tensiune joasă: 2,3 V
- Bandă magnetică: 11x44x13,5 (lungime x înălțime x grosime)
- Transmițător: 30x67x15 (lungime x înălțime x grosime)

## Sirenă

- Tensiune de intrare: DC5V (micro USBjack)
- Curent de funcționare: <120mA
- Curent de așteptare: <80uA
- Ieșire sirenă: <500mA
- Frecvență fără fir: 315MHz/433MHz/868MHz
- Criptare fără fir: EV1527
- GSMbands:850/900/1800/1900MHz
- Standard WiFi: standardul wireless IEEE802.11b/g/n
- Baterie de rezervă: baterie cu litiu 3.7V/1000mAh
- Temperatura de lucru: -10 ~ 55 °C
- Umiditate relativă: <80%RH (fără îngheț)
- Dimensiunile produsului: 185x125x14,7 mm (lungime x înălțime x grosime)

## Telecomandă

- Tensiunea de lucru: DC3V
- Curent de lucru: 15mA
- Frecvență fără fir: 315MHz/433MHz
- Cod RF: ev1527
- Distanța de transmisie: 80-150 m
- Dimensiuni: 57x32x11mm (lungime x înălțime x grosime)

## RFID tag

- Material: ABS
- Frecvența: 125 kHz (THRC12)
- Cod de date: BPSK



**Eliminarea:** Dacă prospectul de informare, ambalajul sau eticheta produsului conține un simbol de coș de gunoi barat, înseamnă că în Uniunea Europeană toate produsele electrice și electronice, bateriile și acumulatorii marcate în acest fel trebuie să fie plasate în containere de deșeuri separate la sfârșitul duratei lor de viață. Nu aruncați aceste produse în deșeurile municipale nesortate.



### DECLARAȚIE DE CONFORMITATE

Abacus Electric, s.r.o. declară prin prezenta că produsul EVOLVEO SecuPro îndeplinește cerințele standardelor și reglementărilor aplicabile acestui tip de echipament. Textul integral al Declarației de conformitate poate fi consultat la adresa <http://ftp.evolveo.com/CE/>.

### Importator / Producător

Abacus Electric, s.r.o.  
Planá 2, 370 01, Republica Cehă

Made in P.R.C.

Copyright © Abacus Electric, s.r.o.  
[www.evolveo.com](http://www.evolveo.com)

Toate drepturile rezervate.

Designul și aspectul se pot modifica fără notificare prealabilă.

## Inhaltsübersicht

WILLKOMMEN IN DER EVOLVEO-PRODUKTFAMILIE.....	198
DIE AKTUELLESTE VERSION DES BENUTZERHANDBUCHS.....	198
SICHERHEITSWARNUNGEN UND -ANWEISUNGEN.....	198
VERPACKUNGSINHALT .....	199
GRAD DES SCHUTZES GEGEN ELEKTRISCHEN SCHLAG: .....	200
VOR DER ERSTEN BENUTZUNG.....	200
ÜBER DAS SICHERHEITSSYSTEM .....	200
ALLGEMEINE INFORMATIONEN.....	202
SYSTEMÜBERSICHT .....	204
ÜBERSICHT ÜBER DIE VERDRAHTUNG.....	206
SPLASH SCREEN.....	208
SCHNELLE ANZEIGE DER MENÜFUNKTIONEN .....	210
ERSTE VERWENDUNG .....	217
SMART LIFE APP .....	225
PROBLEMBEHEBUNG.....	235
SPEZIFIKATIONEN.....	235

## **WILLKOMMEN IN DER EVOLVEO-PRODUKTFAMILIE**

- Bevor Sie dieses Produkt in Betrieb nehmen, lesen Sie bitte die gesamte Gebrauchsanweisung sorgfältig bis zum Ende durch, auch wenn Sie mit der Verwendung eines ähnlichen Produkts bereits vertraut sind.
- Bewahren Sie dieses Benutzerhandbuch zum späteren Nachschlagen auf - es ist ein wesentlicher Bestandteil des Produkts und kann wichtige Hinweise zur Inbetriebnahme, Bedienung und Pflege des Produkts enthalten.
- Vergewissern Sie sich, dass auch andere Personen, die das Gerät benutzen werden, diese Bedienungsanleitung lesen.
- Wenn Sie dieses Gerät an andere weitergeben, verschenken oder verkaufen, geben Sie ihnen bitte diese Gebrauchsanweisung zusammen mit dem Produkt und erinnern Sie sie daran, sie zu lesen.
- Wir empfehlen, während der Garantiezeit die Originalverpackung des Produkts aufzubewahren, um das Gerät beim Transport bestmöglich zu schützen.

## **DIE AKTUELLESTE VERSION DES BENUTZERHANDBUCHS**

Aufgrund der ständigen Innovation von EVOLVEO-Produkten und Änderungen in der Gesetzgebung finden Sie die aktuellste Version dieses Benutzerhandbuchs immer auf der Website [www.evolveo.cz](http://www.evolveo.cz) oder durch einfaches Scannen des unten abgebildeten QR-Codes mit Ihrem Mobiltelefon.



## **SICHERHEITSWARNUNGEN UND -ANWEISUNGEN**

Dieses Produkt ist auf dem neuesten Stand der Technik, kann aber nicht allein zum Schutz von Vermögenswerten eingesetzt werden. Beachten Sie daher bitte die folgenden Punkte. Weder der Hersteller, der Importeur noch die Händler haften für direkte oder

indirekte Sachschäden, die durch die Verwendung dieses Produkts entstehen, und es können keine Schadensersatzansprüche gegen sie geltend gemacht werden.

- Das Produkt eignet sich als zusätzliche Sicherheit für Ihr Eigentum (Haus, Wohnung, Hütte, Garage, Gartenhaus, Wohnwagen usw.)
- Es ist immer ratsam, ein zusätzliches Rückversicherungssystem zu nutzen und/oder das betreffende Objekt versichern zu lassen
- Das Produkt ist kein professionelles Sicherheitssystem und kann nicht als unqualifiziertes Werkzeug zur Sicherung von Vermögenswerten betrachtet werden.
- Prüfen und testen Sie das Produkt mindestens einmal pro Quartal selbst auf seine Funktionsfähigkeit (Batteriestatus, Funktionsfähigkeit der Sensoren und Fernbedienungen, Funktionsfähigkeit der Nachrichtenübermittlung, Funktionsfähigkeit der Zentraleinheit usw.).
- Achten Sie auf die richtige Positionierung der einzelnen Komponenten des Alarmsystems; die Installation und Verkabelung sollte einem Fachmann anvertraut werden
- Sorgen Sie für eine optimale Belüftung des Geräts
- Halten Sie die Oberfläche des Instruments sauber und trocken
- Drücken Sie nicht auf die Touch-Tastatur oder das Display
- Verwenden Sie das Gerät nicht in einer feuchten Umgebung
- Verwenden Sie das Gerät nicht in einer entflammaren Atmosphäre oder an einem Ort, an dem Explosionsgefahr besteht.

## **VERPACKUNGSINHALT**

- Zentrale Einheit
- PIR-Bewegungssensor
- Sensor für offene Fenster/Türen

- 2 × Fernbedienung
- 2× RFID-Tag
- Handbuch

## GRAD DES SCHUTZES GEGEN ELEKTRISCHEN SCHLAG:

Klasse II - Der Schutz gegen elektrischen Schlag wird durch doppelte oder verstärkte Isolierung gewährleistet.

## VOR DER ERSTEN BENUTZUNG

- 1) Überprüfen Sie das Produkt auf Schutzaufkleber, Folien oder andere Materialien, die nur für den Transport zum Kunden bestimmt sind, um das Gerät vor Kratzern oder anderen Schäden zu schützen. Entfernen Sie diese vor der Verwendung.
- 2) Vergewissern Sie sich vor dem Anschluss an das Stromnetz durch eine Sichtprüfung, dass das Gerät unversehrt ist und keine Transportschäden aufweist.

## ÜBER DAS SICHERHEITSSYSTEM

### ALLGEMEINES

Dieses System bietet drei Schutzarten: Einbruchschutz, Brandschutz und Notfallschutz, je nach Konfiguration des Systems. Das System besteht aus einem **berührungsempfindlichen Bedienfeld** zur Steuerung des Systems, Sensoren (**1× PIR, 1× Sensor für offene Fenster/Türen, 1× Sirene**) zum Schutz vor Eindringlingen im Außen- und Innenbereich sowie optionalen Rauch-, Flammen- oder Kohlenmonoxidmeldern zur frühzeitigen Warnung vor Bränden oder einer gefährlichen Umgebung. Darüber hinaus ermöglichen **drahtlose Steuerungen (2×)** oder **RFID-Tags (2×)** die Steuerung des Systems außerhalb des Touchpanels.



## FEATURES

- 2,4-Zoll-TFT-Farbdisplay mit vereinfachter Benutzeroberfläche
- Gerätestatusleiste, Uhr und Datumsanzeige
- Berührungstasten, eingebaute SOS-Taste
- CPU mit 32-Bit-Cortex-M3-Kern.
- Multitasking-Betriebssystem mit hervorragender Benutzerfreundlichkeit
- WiFi/GSM/GPRS-Netzwerkalarmsystem mit mehreren Benachrichtigungsmethoden, einschließlich In-App-Benachrichtigungen, SMS, Sprachüberwachung und CMS-Netzwerkalarm zur Gewährleistung von Stabilität und Zuverlässigkeit
- Einstellen von Alarm ein/aus/Parametern per SMS
- Unterstützt bis zu 90 Fernbedienungen und Funkdetektoren
- 3 Draht-EOLR-Abwehrzonen
- Umbenennung der Namen von Schutzgebieten
- Alarm bei Ausfall der Hauptstromversorgung, Entladung der Backup-Batterie
- Benachrichtigung beim Öffnen von Türen und Fenstern
- Bis zu 5 Alarm-Telefonnummern können eingestellt werden, SMS/Anruf-Funktion kann separat eingestellt werden
- Kabelgebundener Sirenenanschluss, 1 Kanal externe Funksirene, 1 Kanal Funksteckdose mit Alarmsynchronisation
- Zeitgesteuerter Alarm ein/aus
- Speicherung und Abfrage von täglichen Betriebsprotokollen und Alarmprotokollen
- Automatische Zeitsynchronisation über GSM/WiFi
- Menüs und Sprachansagen in mehreren Sprachen
- Alarm-SMS-Einstellungen
- Aufzeichnung einer bis zu 20-sekündigen Sprachnachricht als Alarmmeldung

- Telefonfunktionen
- Es können 5 Rufnummern für die automatische Alarmwahl eingestellt werden.
- Es können 5 Rufnummern für die automatische Alarmwahl eingestellt werden.
- Mobile App-Bedienung mit hohem Komfort
- GPRS online in Echtzeit, um den Status des Geräts zu überprüfen. Automatischer Abschaltalarm
- GPRS TCP/UDP-Kanal für CMS-Mehrfachnetzalarm
- Fernsteuerung des CMS-Systems

## ALLGEMEINE INFORMATIONEN

### EINBRUCHSCHUTZ

Ihr System bietet zwei Einbruchsschutzmodi: STAY und AWAY. Der STAY-Modus schützt nur den Umkreis und ermöglicht es Ihnen, sich innerhalb des Gebäudes frei zu bewegen. Der AWAY-Modus schützt das gesamte System. Beide Modi bieten eine Verzögerungszeit, die es Ihnen ermöglicht, das Gebäude wieder zu betreten, ohne einen Alarm auszulösen.

#### **Zonen:**

Zuweisung von Sensoren zu "Zonen". So kann beispielsweise ein Sensor an der Eingangs-/Ausgangstür der Zone 01 zugeordnet werden, ein Sensor an den Fenstern im Hauptschlafzimmer der Zone 02 usw. Diese Zahlen erscheinen auf dem Display, wenn ein Alarm oder eine Störung auftritt.

#### **Einreise-/Ausreiseverzögerung:**

Ihr Sicherheitssystem wurde mit einer Zeitverzögerung programmiert, die es Ihnen ermöglicht, das Gebäude zu verlassen, wenn der Alarm ausgelöst wird, und das System beim Betreten zu deaktivieren, bevor der Alarm ausgelöst wird. Wenn Sie das Haus

zu spät verlassen oder das System zu spät aktivieren, wenn Sie nach Hause kommen, wird ein Fehlalarm ausgelöst. Wenn ein Alarm auftritt, sollten Sie das System sofort deaktivieren.

**Alarmy:**

Das Sicherheitssystem löst einen Alarm "Offene Tür/Fenster" aus und zeigt "Offene Tür/Fenster" an, wenn Sie das Gebäude verlassen und vergessen, die Tür oder das Fenster nach der Ausstiegsverzögerung zu schließen, wird ein Alarm ausgelöst und sowohl das eingebaute als auch das externe akustische Signal ertönen.

Bis das System scharf geschaltet wird oder die Zeit der Alarmglocke abläuft und eine Meldung auf dem Display erscheint, die die alarmauslösende(n) Zone(n) identifiziert. Ihr System kann auch so programmiert werden, dass es automatisch Alarm- und Sprachnachrichten über das Mobilfunknetz/GSM/GPRS/3G sendet und Alarmbenachrichtigungen an die mobile App sendet. Wenn Ihr System mit einer zentralen Überwachungsstation verbunden ist, wird außerdem eine Alarmmeldung gesendet. Um das Alarmsignal abzustellen, deaktivieren Sie einfach das System.

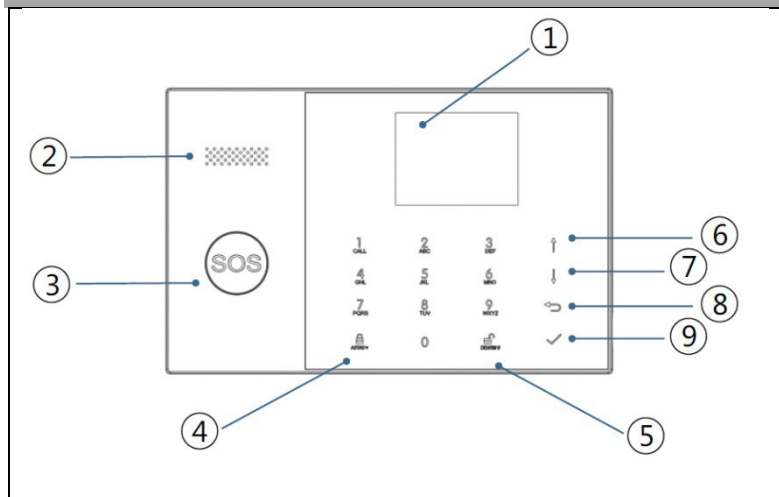

Index	Artikel	Beschreibung
1	Anzeige	2,4"-TFT-Display. Zeigt Statussymbole und Systeminformationen, Uhrzeit, Zonen, Informationen und Benutzermenüs an.
2	Sprecher	Alarmer und Bestätigungstöne.
3	SOS-Taste	Durch Drücken der Taste wird im Falle eines Brandes oder eines persönlichen Notfalls ein Alarm ausgelöst.
4	AWAY/STAY-Aktivierungstaste	Drücken Sie die Taste, um das gesamte Einbruchmeldesystem zu aktivieren, sowohl im Außen- als auch im Innenbereich.  Drücken Sie die Taste zweimal, um den Bereich zu deaktivieren, der nur

			für das Einbruchmeldesystem "Stay Arm Active" programmiert ist. Der interne Schutz wird nicht aktiviert, so dass Bewegungen innerhalb der Räumlichkeiten möglich sind, ohne dass ein Alarm ausgelöst wird.
5	Deaktivierungstaste		Drücken Sie die Taste, um das System zu deaktivieren und den Alarm abzustellen.  Drücken Sie die Taste zweimal, um die Anzeige der Zubehörfehler zu löschen.
6	Menü-Tasten	Nach oben blättern/Funktion/Seite nach oben scrollen	Blättern Sie zur gewünschten Funktion oder zum gewünschten Menü.
7		Nach unten blättern / Löschen / Scrollen Sie die Seite herunter	Blättern Sie nach unten zur gewünschten Funktion oder zum gewünschten Menü.
8		Abbrechen/Zurück	Zurück zum vorherigen Bildschirm.
9		Enter	Wählen Sie eine Option oder gehen Sie zum nächsten Bildschirm.

## INFORMATIONEN ZU DEN HINTERGRUNDBELEUCHTUNGSANZEIGEN DER NOTRUFKNÖPFE

WAS SIE SEHEN	WAS ES BEDEUTET
Blinkend	Das System ist in Alarmbereitschaft
Pulsierend	Das System wird aktiviert
Stabil (gleichmäßig)	Das System ist ausgeschaltet

## ÜBERSICHT ÜBER DIE VERDRÄHTUNG

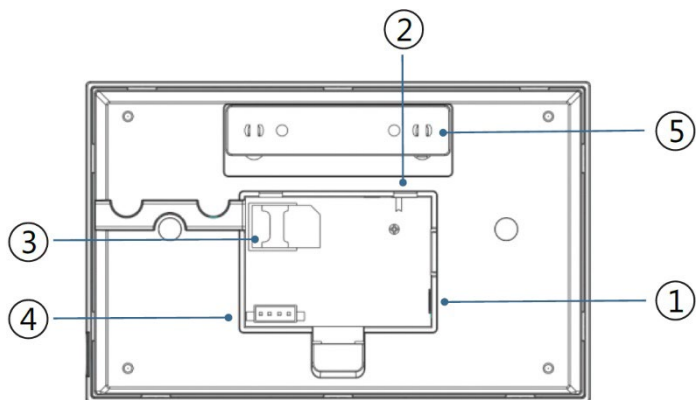

Index	Beschreibung
1	Steckdose
2	Batterie-Backup-Schalter
3	SIM-Kartensteckplatz
4	Anschluss von fest verdrahteten EOLR-Zonen, siehe Abschnitt 2.3 und fest verdrahtete Zonen
5	Sabotageschalter

## VERBINDUNG VON FESTZONEN

Zone 1, Zone 2 und Zone 3 sind EOLR-Zonen, die sowohl Geräte mit offenem als auch mit geschlossenem Stromkreis unterstützen und eine Reaktionszeit von 300 ms haben. Maximaler Zonenwiderstand: 11.000 Ohm, plus EOLR

Schließen Sie das geschlossene Gerät in Reihe an die positive (+) Seite der Schleife an. Der EOL-Widerstand muss in Reihe mit den Geräten nach dem letzten Gerät geschaltet werden.

Parallelschaltung von Geräten mit offenem Stromkreis über eine Schleife. Für das letzte Gerät muss ein 10000-Ohm-EOLR über die Schleife angeschlossen werden.

Siehe Diagramm Anschluss von festverdrahteten Zonen.

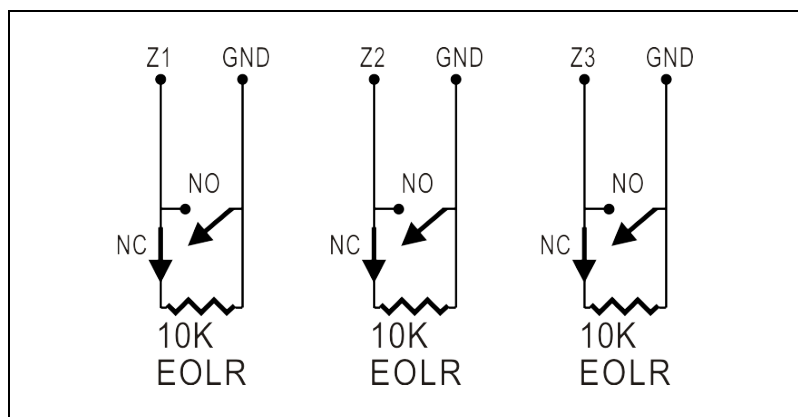





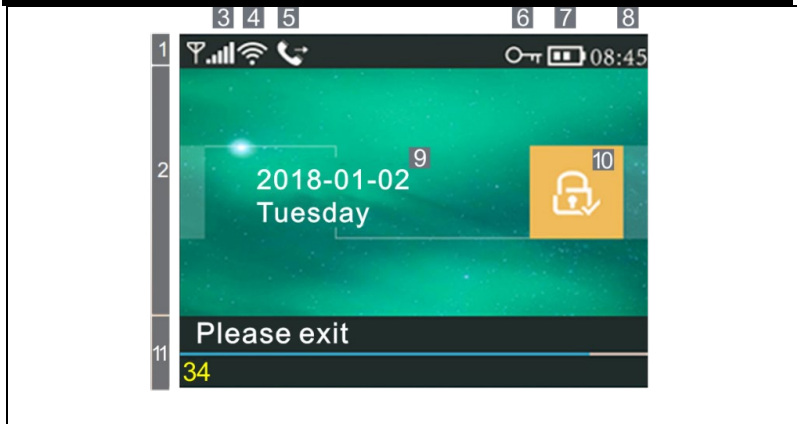



EOLR(End of Line Resistor): Befindet sich der EOLR nicht am Ende der Schleife, wird die Zone nicht richtig überwacht und das System reagiert möglicherweise nicht auf einen unterbrochenen Stromkreis in der Zone.





# SPLASH SCREEN



## INFORMATIONEN ZUR ANZEIGE DES STARTBILDSCHIRMS







1 Obere Statusleiste	3	GSM-Status		Die SIM-Karte ist nicht vorhanden oder die SIM-Karte ist defekt
				Netzwerkverbindung
				Signalstärke auf RSSI-Ebene Die Signalstärke wird durch eine Reihe von 1 bis 5 Linien (schwach bis stark) angezeigt, wobei die Linien ausgegraut sind, wenn kein Mobilfunknetz registriert ist.
	4	Stav Wi-Fi		Zeigt an, dass das System mit WiFi verbunden ist.
				Zeigt an, dass das System mit dem Server verbunden ist, wenn ein Punkt angezeigt wird.
	5	GSM		SMS-Versand
				Rufen Sie an.
	6			Gesperrte Tastatur
				AC-Netzteil





















	<b>7</b>	Status der Stromversorgung		Erscheint, wenn das System nicht mehr mit Strom versorgt wird. Das Symbol ist rot, wenn die Notstromversorgung entladen ist.
	<b>8</b>	Stunden	08:45	Echtzeituhr
<b>2</b> Bereich Aktivierungs- /Deaktivierungsstatus	<b>9</b>	Datum, Uhrzeit und Tag		
	<b>10</b>	Aktiviert/entschärft Status		Das System ist im AWAY-Modus aktiv
				Das System ist im STAY-Modus aktiv
				Das System ist aktiviert.
<b>11</b> Anzeigebereich für den Systemstatus	Vorbereitet von		08:45	Stunden
	Countdown	"Bitte verlassen Sie den Raum" + Abzug	<b>Verzögerung der Abfahrt</b> Sie haben nun xx Sekunden Zeit, das Gebiet zu verlassen, bevor die Abflugverzögerung abläuft. Wenn die Abfahrtsverzögerung abläuft, wird die Alarmanlage aktiviert.	
		"Bitte deaktivieren" + Abzug	<b>Eingangsverzögerung</b> Bevor das System betreten wird, muss es deaktiviert werden, bevor der Verzögerungscountdown abläuft, da sonst ein Alarm ausgelöst wird.	
		"Synchronisierung" + Abzug	<b>Pairing-Modus</b> Der Funksender muss aktiv sein, bevor die Kopplungsverzögerung abläuft.	
	Alarmierend		Oben auf dem roten Balken wird "Alarm" angezeigt und die Zone	







		"Alarm" wird in der roten Statusleiste entlang der roten Leiste angezeigt. Das Alarmsymbol (Glocke) wird zusammen mit dem Schriftzug "Alarm" abwechselnd mit der Zone angezeigt, die den Alarm ausgelöst hat.
--	--	---

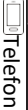









## SCHNELLE ANZEIGE DER MENÜFUNKTIONEN















Icon und Beschriftung		Beschreibung	Standard einstellungen		
 Hauptangebot	 Einstellungen	 Verzögerung der Abfahrt	Dient zur Einstellung der Ausstiegsverzögerung 0~65535, Einheit: Sekunde	40 Sekunden	
		 Verzögerung	 Verzögerung bei der Einreise	Er dient zur Einstellung der Eingangsverzögerung 0~65535, Einheit: Sekunde	30 Sekunden
			 Dauer der Sirene	Dient zur Einstellung der Sirendauer 0~65535, Einheit: Minute	3 Minuten
		 Signalton zur Aktivierung	Aktivieren/Deaktivieren des Alarmtons(1)	Aktiviert	





<input type="checkbox"/> Schalter	 Sirene	Aktivieren/Deaktivieren der Daueralarmsirene, wenn  wird es einen Alarm geben	Aktiviert
	 SMS nach Aktivierung	Aktivieren/Deaktivieren von SMS-Benachrichtigungen beim Scharfschalten oder Aktivieren	Verboten e
	 Tastatursperre	Tastensperre aktivieren/deaktivieren (2)	Verboten e
	 Hintergrundbeleuchtung	Ein-/Ausschalten der Hintergrundbeleuchtung der Tastatur (3)	Aktiviert
	 Tastatur-Ton	Aktivieren/Deaktivieren des Betriebstons	Aktiviert
	 Ton bei Ein- und Ausreise	Eingangs- und Ausgangston aktivieren/deaktivieren	Aktiviert
	 Warnung, wenn Türen/Fenster geöffnet sind	Aktivieren/Deaktivieren der Ausstiegswarnung (4)	Aktiviert

	 Die menschliche Stimme	Aktivieren/Deaktivieren von Sprachfunktionen	Aktiviert
Kennwort:	 System	Systemcode ändern 4-stellig	6666
	 Benutzer	Benutzercode ändern 4-stellig	1234
Sprache	 Ungarisch	Auswahl der Sprache	English
	 Englisch		
	 Deutsch		
	 Tschechisch		
	 Slowakisch		
	 Polnisch		
	 Slowenisch		
	 Rumänisch		
<input checked="" type="checkbox"/> Initialisierung	So laden Sie die Werkseinstellungen		
 Reset	Zurücksetzen		
 Telefon	1. das Telefon	Dient zum Einstellen der ersten Telefonnummer, zum Aktivieren/Deaktivieren des Wählens und zum	

			Aktivieren/Deaktivieren von SMS.	
		 2. das Telefon	Dient zum Einrichten einer zweiten Telefonnummer, zum Aktivieren/Deaktivieren des Wählens und zum Aktivieren/Deaktivieren von SMS.	
		 3. das Telefon	Dient zum Einrichten einer dritten Telefonnummer, zum Aktivieren/Deaktivieren des Wählens und zum Aktivieren/Deaktivieren von SMS.	
		 4. telefon	Dient zum Einrichten einer vierten Telefonnummer, zum Aktivieren/Deaktivieren des Wählens und zum Aktivieren/Deaktivieren von SMS.	
		 5. telefon	Dient zum Einrichten einer fünften Telefonnummer, zum Aktivieren/Deaktivieren des Wählens und zum Aktivieren/Deaktivieren von SMS.	
<input type="checkbox"/> <input checked="" type="checkbox"/> <input type="checkbox"/>		Alarm-Protokoll	Dient zur Anzeige von Systemalarmereignissen.	
<input type="checkbox"/> <input type="checkbox"/> <input type="checkbox"/>		Aktivierungs-/Deaktivierungsprotokoll	Sie dient zur Anzeige von Ereignissen beim Ein- und Ausschalten des Systems.	

Teile	 Fernsteuerung	Alle Wireless-Treiber koppeln, löschen oder entfernen	
	 Detektor	Alle Funksensoren koppeln, bearbeiten, entfernen oder löschen	
	 RFID	Alle RFID-Tags koppeln, löschen oder entfernen	
	 hinzufügen	Koppeln eines neuen drahtlosen Controllers, Sensors oder RFID-Tags	
	 Entfernen/Bearbeiten	So entfernen Sie einen Funk-Controller oder RFID-Tag aus der Liste Bearbeiten/Entfernen Sie einen Funksensor aus der Liste	
	 Alle löschen	Entfernen Sie alle drahtlosen Steuergeräte, Sensoren oder RFID-Tags	
	 Die Sirene des "Lernens"	Es wird verwendet, um ein Übertragungssignal an eine drahtlose Sirene zu senden, die gekoppelt werden muss.	
	 EOL-Zone	Dient zum Einstellen des Namens der Zone (EOLR), Typ	
	 Alarm-Steckdose	Kopplung mit drahtlosem Schalter	
 Schublade	Kopplung mit drahtlosem Schalter		

	 Decoder	Lesen des Identifikationscodes des Zubehörs	
 Wi-Fi	 Airlink	WiFi-Konfiguration (erfordert mobile App)	
	 Annullierung der Festnahme	Trennen der Verbindung mit dem Server	
	 MAC/IP	Sie dient zur Anzeige der MAC- und IP-Adressen des WiFi-Moduls.	
	 Konfiguration der Software "Softap"	Verbindung zu einem Wi-Fi-Netzwerk über einen gemeinsamen Hotspot	
 Der Rekord	 Der Rekord	Aufnehmen und Abspielen von Nachrichten	
	 Abgerufen von	Zum Abhören einer aufgezeichneten Nachricht	
	 entfernen	Dient zum Löschen einer aufgezeichneten Nachricht	
	 Dauer	Zum Einstellen der Aufzeichnungsdauer (Einheit: Sekunde, 1-20 verfügbar)	20 Sekunden
 Zeitschaltuhr	 Timer für die Aktivierung	Sie dient zur Einstellung der Tageszeit für das automatische Einschalten und zum Ein- und Ausschalten der Automatisierung.	
	 Deaktivierungstimer	Sie dient zur Einstellung der Tageszeit für die	

		automatische Alarmabschaltung und zum Ein- und Ausschalten der Automatisierung.	
	 Deaktivierungstimer	Reserviert	+08:00
	 Datum und Uhrzeit	Zeit- und Datumseinstellungen	
	 Synchronisierung über Wi-Fi	Aktivieren/Deaktivieren der Zeitsynchronisation über WiFi-Netzwerke	Aktivieren Sie
	 2G/4G-Synchronisierung	Aktivieren/Deaktivieren der Zeitsynchronisation über das Mobilfunknetz	Aktivieren Sie
anzeigen	 Vollständige Version anzeigen	Dient zur Anzeige der Firmware und der MAC-Adresse des WiFi-Moduls, der Firmware und der IMEI des GSM-Moduls und der Seriennummer des Panels	

## BESCHREIBUNG

1. Signalton bei Aktivierung: Wenn diese Option aktiviert ist, meldet das System den Systemstatus bei Aktivierung oder Deaktivierung.

2. Tastatursperre: Das System sperrt die Tastatur, wenn innerhalb von 30 Sekunden kein Vorgang auf dem Startbildschirm ausgeführt wird. Um das Tastenfeld zu entsperren, müssen Sie ein gültiges Benutzerkennwort eingeben.



3. Hintergrundbeleuchtung: Wenn diese Funktion deaktiviert ist, schaltet sich die Hintergrundbeleuchtung des Displays nach 30 Sekunden aus, wenn Sie keine Aktion auf dem Startbildschirm durchführen.
4. Warnung vor dem Öffnen von Türen/Fenstern: Wenn diese Funktion aktiviert ist, erzeugt das System eine Ausstiegswarnung, wenn Sie eine Tür oder ein Fenster nach der Ausstiegsverzögerung offen lassen.
5. Systempasswort: wird für die Entsperrung der Tastatur und die SMS-Ferneinstellungen verwendet.
6. Benutzerpasswort: Entsperrung der Benutzertastatur, SMS-Fernsteuerung und Einstellungen für Textalarmbenachrichtigung.
7. Sprache: Die SMS-Anzeige und die Benachrichtigungen werden in der von Ihnen gewählten Sprache angezeigt. Nachdem Sie die gewünschte Sprache ausgewählt haben, wird das Bedienfeld zurückgesetzt.
8. Einweihung: Wenn die werkseitige Standardkonfiguration geladen wird, werden alle Daten, die bereits in das System programmiert wurden, auf die werkseitige Standardkonfiguration geändert.

## **ERSTE VERWENDUNG**

### **EINSTELLUNGEN**

Wenn Ihr System mit einem integrierten WiFi-Kommunikationsmodul für die Alarmmeldung und den Fernzugriff über eine mobile App über das Internet ausgestattet ist, muss Ihr Router jederzeit eingeschaltet sein: eine Internet-/WiFi-Verbindung ist erforderlich.

Wenn Ihr System mit einem eingebauten GSM/Kommunikationsmodul zur Alarmmeldung und Fernsteuerung per SMS oder Sprachwahl ausgestattet ist, müssen Sie sicherstellen, dass eine SIM-Karte installiert ist (siehe Abbildung unten) und die Zentrale mit einem GSM-Mobilfunknetz oder dem Internet verbunden ist.

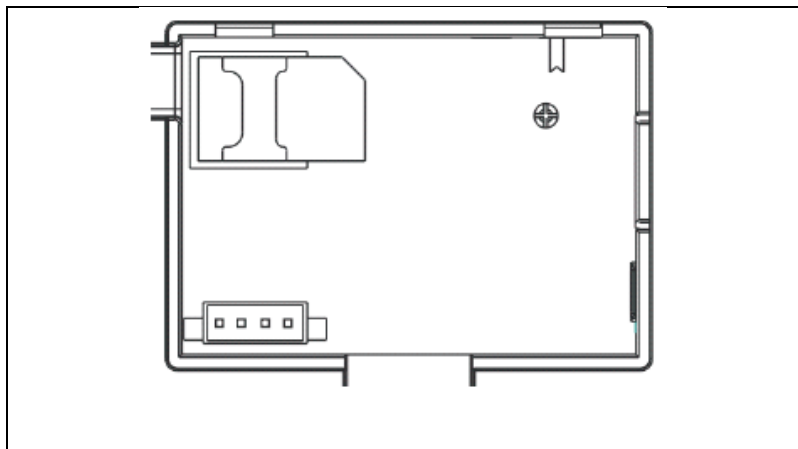





Wechselstromanschluss - Schließen Sie das Netzteil an eine 5-V-Gleichstromsteckdose an und drücken Sie den Schalter für die Batteriesicherung in die Position "ON".



## RUFNUMMERNEINSTELLUNGEN

↓ Bis zu 5 Benutzer-Telefonnummern, an die SMS-Alarmbenachrichtigungen und akustische Alarme gesendet werden sollen.

Wählen Sie aus: "Hauptmenü → Telefon <sup>→1.</sup> Telefon, <sup>2.</sup> Telefon, <sup>3.</sup> Telefon, <sup>4.</sup> Telefon oder <sup>5.</sup> Telefon", zeigt das System den Bildschirm für die Telefonprogrammierung an.

↓ Verwenden Sie , um zu  zu gelangen, und geben Sie dann über die Zifferntastatur die Telefonnummer ein (bis zu 18 Ziffern).

↓Verwenden Sie , um zu  zu gelangen, und verwenden Sie dann , um zwischen "aus" und "an" zu wechseln. Wenn die Option "ein" gewählt wird, ist die Sprachwahl des Alarms aktiv.

↓Verwenden Sie , um zu  zu gelangen, und verwenden Sie dann , um zwischen "aus" und "an" zu wechseln. Wenn Sie "ein" wählen, wird die SMS-Warnfunktion aktiviert.

↓Drücken Sie , um die neuen Einstellungen zu speichern.

## DRAHTLOSE SCHLÜSSEL

### Koppeln eines neuen drahtlosen Controllers

↓Wählen Sie "Hauptmenü → Teile → Fernbedienung → Hinzufügen".

↓Auf dem Display wird "Synchronisieren" angezeigt, das System wechselt in den Kopplungsmodus und zählt die verbleibende Kopplungszeit herunter.



↓Drücken Sie eine Taste der Funksteuerung, um ein Übertragungssignal an die Zentrale zu senden.

↓Nachdem Sie die Seriennummer des Funkbasismoduls in die Zentrale eingegeben haben, wird die Meldung "Learning OK" angezeigt.

Wenn die Seriennummer des Funk-Controllers erkannt wurde, zeigt das System "Gerätecode erkannt" an.

### entfernen

↓Wählen Sie "Hauptmenü → Teile → Fernbedienung → Löschen".

↓Navigieren Sie mit den Tasten   zu der Seriennummer, die Sie löschen möchten.

↓ Drücken Sie , um die ausgewählte Seriennummer zu löschen.

## Alle löschen

↓ Wählen Sie "Hauptmenü → Teile → Fernbedienung → Alle löschen".



↓ Die Gesamtzahl der gelernten Seriennummern wird angezeigt.



↓ Um alle Seriennummern zu löschen, drücken Sie .

## FUNKSENSOREN

### Einen neuen Sensor koppeln

↓ Wählen Sie "Hauptmenü → Teile → Detektor → Hinzufügen".

↓ Verwenden Sie , um zu  zu navigieren, und verwenden Sie dann , um zum gewünschten Zonennamen zu navigieren.

↓ Verwenden Sie , um zu  zu navigieren, und verwenden Sie dann , um zum gewünschten Zonenmodus (Typ) zu navigieren.

Jeder Zone (Sensor) muss ein Zonentyp zugewiesen werden, der bestimmt, wie das System auf Störungen in dieser Zone reagiert.



Die Funktion **"Arm aktiv bleiben"** wird in der Regel Sensoren oder Kontakten an Eingangs- und Ausgangstüren, Außentüren und -fenstern sowie an der Außenhaut zugewiesen. Aktiv im AWAY- oder STAY-Modus.

**"Out Arm Active"** bezieht sich in der Regel auf einen Innenraum (z. B. einen Flur oder ein Zimmer). Im STAY-Modus wird sie automatisch umgangen.

**"24 Stunden aktiv"** wird in der Regel der Zone zugewiesen, in der sich der Paniktaster, der Rauchtaster und der Notrufknopf befinden. CO-, Wasser- und Gaslecksensoren.

Um sie als Türklingel zu verwenden, wählen Sie "**Türklingel**".

Um die Zone zu deaktivieren, wählen Sie "**Schließen**".

↓ Verwenden Sie , um zu  zu gelangen, und geben Sie dann über die Zifferntastatur die Zonennummer ein (es stehen die Werte 0-89 zur Verfügung). Die Zonennummer sollte eindeutig sein.



↓ Drücken Sie die Taste , auf dem Display erscheint die Meldung "Synchronisieren", das System wechselt in den Kopplungsmodus und zählt die verbleibende Zeit bis zur Kopplung herunter.

↓ Der Sensor sendet ein Übertragungssignal an die Zentrale.

↓ Nach dem Hinzufügen der Seriennummer des Funksensors zur Zentrale wird die Meldung "Learning OK" angezeigt. Wenn die Seriennummer des Funksensors erkannt wurde, wird auf dem Display "Gerätecode erkannt" angezeigt und der Zonenname/Modus/die Zonennummer werden zurückgesetzt.

## **UPRAVIT/ODSTRANIT**

↓ Wählen Sie "Hauptmenü → Teile → Detektor → Bearbeiten".

↓ Verwenden Sie die Tasten  , um zu der Seriennummer zu navigieren, die Sie bearbeiten möchten.

↓ Um den Namen/Modus/die Nummer der angezeigten Zone zu bearbeiten, drücken Sie .

↓ Um die ausgewählte Seriennummer zu löschen, drücken Sie .

## **SMAZAT VŠE**

↓ Wählen Sie "Hauptmenü → Teile → Detektor → Alle löschen".

↓ Die Gesamtzahl der gelernten Seriennummern wird angezeigt.

↓ Um alle Seriennummern zu löschen, drücken Sie .

## **INSTALLATION**

### **Bewegungsmelder**

1. Montieren Sie den Detektor an der Halterung und stellen Sie dann die Höhe und den Winkel ein. Die empfohlene Höhe beträgt 2,2 m über dem Boden.

### **Sensor für offene Fenster/Türen**

1. Teil A, der Sender (Sensor) und Teil B, der magnetische Teil, sollten am festen Rahmen der Tür oder des Fensters und der magnetische Teil am beweglichen Teil der Tür oder des Fensters angebracht werden.

2. Nach der Installation sollte der Abstand zwischen dem Magneten und dem Sender nicht mehr als 2 cm betragen.

### **Sirene**

1. Wir empfehlen, die Sirene in der räumlichen Mitte des Hauses oder Gebäudes zu installieren, um den bestmöglichen Empfang aller Funkmelder zu gewährleisten.

## **RFID TAGY**

### **Pairing des neuen RFID-Tags**

↓ Wählen Sie "Hauptmenü → Teile → RFID → Hinzufügen".

↓ Es wird "Synchronisation" angezeigt, das System geht in den Kopplungsmodus über und zählt die Zeit herunter.

↓ Platzieren Sie das Etikett in der Nähe des RFID-Panelbereichs.

↓ Nachdem Sie die Seriennummer des Etiketts in das Bedienfeld eingegeben haben, erscheint die Meldung "Learning OK". Das System zeigt "Device Code Learned" an, wenn die Seriennummer des Tags gefunden wurde.

### **entfernen**

↓ Wählen Sie "Hauptmenü → Teile → RFID → Löschen".

↓ Navigieren Sie mit den Tasten   zu der Seriennummer, die Sie löschen möchten.

↓ Drücken Sie , um die ausgewählte Seriennummer zu löschen.

### **Alle löschen**

↓ Wählen Sie "Hauptmenü → Teile → RFID → Alle löschen".

↓ Die Gesamtzahl der gelernten Seriennummern wird angezeigt.

○

↓ Um alle Seriennummern zu löschen, drücken Sie .

### **Kopplung mit einer drahtlosen Sirene**

↓ Kabellose Stroboskop-Sirenensteuerung zum Aufrufen des Kopplungsmodus (siehe Benutzerhandbuch der Sirene)

↓ Wählen Sie "Hauptmenü → Teile → Sirene". Die Zentrale zeigt "Gerätecode gelernt" an und sendet ein Sendesignal an die Sirene.

↓ Die Sirene gibt ein erfolgreiches Zeichen.

## SYNCHRONISIERUNG UND KOPPLUNG MIT DEM FUNKSCHALTER

- ↓ Wählen Sie "Hauptmenü → Teile → Alarmsteckdose", das System zeigt den Bildschirm für die Kopplung der Alarmsteckdose an.
- ↓ Bedienen Sie den Funkschalter, um den Kopplungsmodus zu aktivieren (siehe Benutzerhandbuch des Funkschalters)
- ↓ Drücken Sie abwechselnd die "Ein"-Taste  und die "Aus"-Taste , das Bedienfeld zeigt "Gerätecode wurde gelernt" an und sendet zweimal ein Übertragungssignal an den Funkschalter.
- ↓ Um zu testen, ob das Pairing in Ordnung ist, drücken Sie die "Ein"- und "Aus"-Taste und prüfen Sie, ob die drahtlose Verbindung geöffnet und geschlossen werden kann.

## HOCHLADEN VON NACHRICHTEN

### Aufnehmen und Abspielen von Nachrichten

Ihr System kann eine kurze Nachricht (bis zu 20 Sekunden) aufzeichnen/abspielen/löschen, die später wiedergegeben werden kann. Die Nachricht wird automatisch abgespielt, wenn ein Alarmruf eingeht.

- ↓ Wählen Sie "Hauptmenü → Aufnahme → Aufnahme", das System zeigt den Aufnahmebildschirm an.
- ↓ Bereit zur Aufnahme
- ↓ Sprechen Sie in das Mikrofon, und die Aufnahme wird automatisch beendet, wenn die Zeit abgelaufen ist.
- ↓ Das System wird die Nachricht automatisch abspielen.
- ↓ Drücken Sie , um die Nachricht zu speichern.





## AUTOMATISCHER ALARM EIN/AUS

Mit dieser Funktion kann das System so programmiert werden, dass es sich je nach Tageszeit automatisch ein- oder ausschaltet.

### Aktivierungszeitplan

↓ Wählen Sie "Hauptmenü → Timer → Aktivierungs-Timer", das System zeigt den Bildschirm zur Programmierung des Aktivierungs-Timers an.



↓ Rufen Sie mit  die Seite  auf und geben Sie dann über die Zifferntastatur die tägliche Aktivierungszeit (in 24 Stunden) ein.



↓ Verwenden Sie , um zu  zu gelangen, und wählen Sie dann mit  "on".

↓ Drücken Sie , um die neuen Einstellungen zu speichern.

### ABSCHALTPLAN

↓ Wählen Sie "Hauptmenü → Timer → Deaktivierungstimer", das System zeigt den Bildschirm zur Programmierung des Deaktivierungstimers an.

↓ Rufen Sie mit  die Seite  auf und geben Sie dann über die Zifferntastatur die tägliche Deaktivierungszeit (in 24 Stunden) ein.

↓ Verwenden Sie , um zu  zu gelangen, und wählen Sie dann mit  "on".

↓ Drücken Sie , um die neuen Einstellungen zu speichern.

## SMART LIFE APP

Dieses Gerät kann über die Smart Life App verbunden und gesteuert werden (alternativ können Sie auch die Tuya Smart App verwenden). Bitte laden Sie vorab die App "Smart Life" aus dem

App Store herunter. Die relevanten Details der Anweisungen sind wie folgt:

Laden Sie die App - "Smart Life" im App Store herunter oder scannen Sie den QR-Code unten, um sie herunterzuladen.



## REGISTRIERUNG UND ANMELDUNG BEI DER ANWENDUNG

1. Wenn Sie die App starten, sehen Sie die Optionen "Anmelden" und "Registrieren". Wenn Sie bereits über ein Smart Life-Konto verfügen, melden Sie sich an und fahren Sie mit "Verbinden Sie Ihr Panel mit der Smart Life-App" fort.
2. Der Nutzer kann ein neues Konto registrieren, indem er auf die Option "Registrieren" klickt. Sie werden die "Benutzervereinbarung und Datenschutzrichtlinie" sehen, lesen Sie sie sorgfältig durch und klicken Sie auf die Schaltfläche "Ich stimme zu".
3. Nachdem Sie auf die Schaltfläche "Ich stimme zu" geklickt haben, wird die Schnittstelle zur Registrierung eines Kontos angezeigt. Die Schnittstelle zeigt zwei Optionen an: "Staat" und "E-Mail".

4. Wählen Sie Staat aus der Liste. Diese Angaben sind obligatorisch.

5. Geben Sie Ihre E-Mail-Adresse in das Feld "E-Mail" ein. Geben Sie dann den sechsstelligen Bestätigungscode in die App ein, den Sie per E-Mail erhalten.

6. Nach Abschluss des vorangegangenen Schritts wird die Schnittstelle zur Einstellung des "Passworts" angezeigt. Wählen Sie ein Passwort Ihrer Wahl. Nach erfolgreicher Einstellung des Passworts wird das Anwendungsfenster für die Eingabe der "Benutzerautorisierungsschnittstelle" angezeigt. Wählen Sie die gewünschte Berechtigung aus und geben Sie die Anwendungsschnittstelle ein.

*Die App wird ständig aktualisiert und weiterentwickelt, einzelne Schritte können nach Updates variieren. Bei Problemen mit dem Verfahren empfehlen wir Ihnen, sich an das Service-Center zu wenden.*

## **VERBINDUNG DES PANELS MIT DER SMART LIFE APP**

*Verbinden Sie Ihr Mobiltelefon mit einem 2,4-GHz-WiFi-Netzwerk, bevor Sie die Smart Life-App verwenden.*

1. Öffnen Sie die App "Smart Life" und rufen Sie die Schnittstelle "Mein Zuhause" der App auf.

2. Klicken Sie auf das "+" in der oberen rechten Ecke der Benutzeroberfläche und wählen Sie "Gerät hinzufügen".

3. Klicken Sie auf "Sensoren" und dann auf "Alarm (WiFi)". Auf der Benutzeroberfläche wird angezeigt, dass WiFi mit dem Telefon verbunden ist.

4. Geben Sie Ihr WiFi-Passwort ein.

5. Nachdem Sie das WiFi-Passwort eingegeben haben, klicken Sie auf "Weiter" und wählen Sie "Bestätigen, dass die Anzeige schnell blinkt" im Pop-up-Fenster. Klicken Sie auf "Weiter".
6. Klicken Sie auf "Weiter". Die Gerätesuche wird angezeigt.
7. Klicken Sie in der Sicherheitskonsole nacheinander auf "Menü", "Einstellungen" und "WiFi".
8. Geben Sie das Standard-Benutzerpasswort ein: 1234 und klicken Sie auf "Airlink (empfohlen)".
9. Auf dem Gerät erscheint die Meldung "Die WiFi-Einstellungen werden zurückgesetzt, bitte bestätigen". Nachdem Sie auf "OK" geklickt haben, meldet sich das Gerät mit "Setup, bitte warten".
10. Nach erfolgreicher Verbindung können Sie das Gerät umbenennen, indem Sie das Bleistiftsymbol auswählen. Wählen Sie dann "Fertig" in der oberen rechten Ecke.
11. Das Gerät ist erfolgreich mit Ihrem Mobiltelefon gekoppelt. Sie können nun Ihr Telefon zur Fernsteuerung Ihres Geräts verwenden, selbst wenn Ihr Telefon nicht mit dem ursprünglichen WiFi-Netzwerk verbunden ist.

## FERN-SMS

### WIE MAN PARAMETER PER SMS EINSTELLT

Um die Parameter per SMS einzustellen, bearbeiten Sie die Einstellungs-Textnachricht entsprechend der unten stehenden Vorlage und senden Sie sie an die im Bedienfeld installierte SIM-Nummer. Wenn die Einstellungen korrekt sind, erhält Ihr Mobiltelefon eine Bestätigungs-SMS.

★	System- Kennwort	★	Befehl 1	Parameter 1	★	Befehl 2	Parameter 2	★
---	---------------------	---	-------------	----------------	---	-------------	----------------	---

Bemerkung: Der Befehl muss zweistellig sein (z. B. 01, 90 usw.) und der Kopf, das Trennzeichen und das Schlusszeichen müssen "\*" sein.

Befehl	Funktionen	Beschreibung	Werkseitige Standardeinstellungen
51	1. Rufnummer	siehe Anmerkung 1	Null
52	2. Rufnummer	siehe Anmerkung 1	Null
53	3. Rufnummer	siehe Anmerkung 1	Null
54	4. Rufnummer	siehe Anmerkung 1	Null
55	5. Rufnummer	siehe Anmerkung 1	Null
90	IP-Adresse und Port des Servers	Sie wird nur für die Verbindung mit dem Server verwendet, siehe Anmerkung 2.	Null
92	APN GPRS	Wird nur für das GPRS-Netz verwendet, siehe Anmerkung 3.	CMNET

Bemerkung: Die Beispiele verwenden das Standard-Systemkennwort 6666.

1. Format für die Einstellung der Telefonnummer für die Remote-Textnachricht: **xxxxxxxxxx, A, B** In diesem Feld ist "xxxxxxxxxx" die Telefonnummer (bis zu 18 Ziffern), "A" wird verwendet, um die Alarm-Sprachwahl zu aktivieren (1) oder zu deaktivieren (0), und "B" wird verwendet, um die Alarm-SMS-Benachrichtigung zu aktivieren (1) oder zu deaktivieren (0).

**Zum Beispiel:** Wenn Sie die erste Telefonnummer als "0420666555444" festlegen und nur SMS-Benachrichtigungen zulassen wollen und die zweite Telefonnummer als "0420777555666" und nur Sprachwahl zulassen wollen, dann lautet die Remote-SMS

**\*6666\*510420666555444,0,1\*520420777555666,1,0\***.

2. Die IP-Adresse des Servers und der Port, der für die Verbindung mit dem Überwachungsunternehmen verwendet wird. Format für die Einstellung der Server-IP-Adresse und des Ports der Remote-Textnachricht: **aaa,bbb,ccc,ddd,xxxxx** In dieser Zeichenfolge ist "aaa, bbb, ccc, ddd" die IP-Adresse und "xxxxx" der Port.

**Zum Beispiel:** Wenn Sie die IP und den Port auf "116.62.42.223:2001" setzen, dann lautet die Remote-SMS **\*6666\*90116,62,42,223,2001\***.

3. So legen Sie den Namen des Bedienerzugriffspunkts fest

**Zum Beispiel:** Wenn Sie den APN als "internet.beeline.kz" einstellen möchten, lautet die Fern-SMS **\*6666\*92internet.beeline.kz\***.

## VORWAHL FÜR SMS-ALARMBENACHRICHTIGUNG

Das Panel kann nach eigenem Ermessen per SMS benannt werden. Der Name wird als Voreinstellung für die SMS-Alarmbenachrichtigung verwendet.

Das Format der Präfix-Einstellung für die Benachrichtigung: **1234@XXX budova**. In dieser Zeichenfolge ist "1234" das Benutzerkennwort, "@" ist das Befehlsflag und "XXX building" ist der eigentliche Text.

### **So legen Sie einen benutzerdefinierten Zonennamen fest**

Sie können für jede Zone einen eigenen Namen per Fern-SMS festlegen. Der Name wird verwendet, um die Zone zu identifizieren, in der der Alarm in der SMS-Benachrichtigung erscheint.

Fern-SMS-Format: **1234@XX@Treppenhaus**

In dieser Zeichenfolge ist "1234" das Benutzerkennwort, die beiden "@" sind Befehlsflags, "XX" ist die Zonennummer (von 00 bis 89) und "Stair" ist der eigentliche Text.

### **Abfragen von Einstellungen per Fern-SMS**

Abfrage der Systemeinstellungen

Das Format ist **\*6666\*62\*** und die Ausgabe wird wie folgt angezeigt:

SYSTEM eingestellt: Panel-Seriennummer, Sprache, Systempasswort, Benutzerpasswort, GSM CSQ, WIFI RSSI

Abfrage der anderen Seite der Systemeinstellung

Das Format ist **\*6666\*90\*** und die Ausgabe wird wie folgt angezeigt:

SYSTEM set2: Name des GPRS-Zugangspunkts, IP-Adresse und Server-Port, NTP, Zeitzone, Server



Abfrage der Rufnummerneinstellungen

Das Format ist \*6666\*51\* und die Ausgabe wird wie folgt angezeigt:

TELEFON eingestellt: 1. Telefonnummer, 2. Telefonnummer, 3. Telefonnummer, 4. Telefonnummer, 5. Telefonnummer, WÄHLZÄHLER

## WIE MAN ÜBER DAS PANEL ANRUFT

Sie können die Zifferntastatur auf dem Startbildschirm verwenden, um Anrufe zu tätigen.

Drücken Sie , um eine Liste der gewählten Nummern anzuzeigen, und drücken Sie , um sie erneut zu wählen.

Der Anruf wird abgebrochen, wenn das GSM-Netz nicht registriert ist, das System im Alarmzustand oder im Sprachalarm ist.

## SICHERHEIT DER RÄUMLICHKEITEN

Einschalten des Systems

Das System wird wie folgt eingeschaltet:

**Mit einer drahtlosen Fernbedienung:** Drücken Sie .

**Verwendung des Panels:** Drücken Sie die Taste , wenn der Startbildschirm angezeigt wird.

**Verwendung eines RFID-Tags:** Wenn Sie das System entschärfen, platzieren Sie den RFID-Tag in der Nähe des RFID-Bereichs.

**Verwendung der App:** Durch Drücken der Schaltfläche "scharf" zeigt die Anwendung an, dass sich der Host im Zustand "scharf" befindet.

**SMS verwenden:** Senden der Nachricht 1234#1 ("1234" ist das Benutzerkennwort).



## SICHERHEIT IM AUFENTHALTSMODUS

Dieser Modus wird verwendet, wenn Sie zu Hause bleiben.

Um das System im STAY-Modus zu aktivieren, gehen Sie wie folgt vor:

**Mit einer drahtlosen Fernbedienung:** Drücken Sie .

**Verwendung des Panels:** Drücken Sie auf dem Startbildschirm zweimal die Taste .

**Verwendung der App:** Drücken Sie die Taste "Scharfschalten".

**SMS verwenden:** Senden der Nachricht 1234#3 ("1234" ist das Benutzerkennwort).

## HERUNTERFAHREN DES SYSTEMS

Um das System zu deaktivieren, den Alarm stumm zu schalten, die Fehleranzeige zu löschen und einen laufenden Alarm abubrechen, folgen Sie den nachstehenden Anweisungen:

**Mit einer drahtlosen Fernbedienung:** Drücken Sie .

**Verwendung des Panels:** Drücken Sie die Taste , wenn der Startbildschirm angezeigt wird.

**Verwendung eines RFID-Tags:** Stecken Sie den RFID-Tag in der Nähe des RFID-Bereichs ein, wenn das System eingeschaltet ist.

**Verwendung der App:** Drücken Sie die Taste "Entschärfen".

**SMS aus der Ferne verwenden:** Senden der Nachricht 1234#2 ("1234" ist das Benutzerkennwort).

## SOS

Um die SOS-Funktion manuell zu aktivieren, gehen Sie wie folgt vor:

**Mit einer drahtlosen Fernbedienung:** Drücken Sie die SOS-Taste.

**Verwendung des Panels:** Drücken Sie die SOS-Taste auf dem Bedienfeld.

**Verwendung der App:** Drücken Sie "Panik" oder "SOS" und das System schlägt Alarm.

Auf dem Startbildschirm wird "Panikalarm" angezeigt. Es wird ein Panikalarm ausgelöst. Der Panikalarm sendet eine SMS-Benachrichtigung an Ihr Mobiltelefon und gibt einen lauten Alarm auf Ihrem Armaturenbrett aus.

## ZWEI-WEGE-SPRACHÜBERTRAGUNGSFUNKTION

### Sprachdialog

Bei einem Alarm wählt das System die Telefonnummer, die im System programmiert wurde. Wenn der Anruf verbunden ist, hören Sie eine aufgezeichnete Sprachnachricht, die sich auf den Alarm bezieht, und dann meldet sich das System: "Drücken Sie 1, um den Alarm einzuschalten, drücken Sie 2, um den Alarm auszuschalten, drücken Sie 3, um zu überwachen, drücken Sie 4, um anzurufen".

### Aufrufen des Panels

Wenn eine im System programmierte Telefonnummer die Zentraleinheit anruft, wird automatisch eine zweiseitige Sprachverbindung hergestellt. Ermöglicht es dem Bediener, mit Personen im Gebäude zu hören, zu sprechen oder Zwei-Wege-Gespräche zu führen.

## PROBLEMBEHEBUNG

**AC-Stromausfall:** Bei einem Stromausfall im Gebäude und/oder in der Umgebung läuft das System mehrere Stunden lang mit Batterien.

**Schwache Systembatterie:** "Low Battery" wird angezeigt, wenn die Backup-Batterie des Systems schwach ist.

**Die Batterie des Sensors ist leer:** Jeder drahtlose Sensor im System verfügt über eine interne Batterie. Das System erkennt einen niedrigen Batteriestand in den drahtlosen Sensoren und zeigt auf dem Startbildschirm die Meldung "Sensor mit niedriger Batteriespannung" an, die darauf hinweist, dass die Batterie in diesem Sensor bzw. diesen Sensoren innerhalb von 7 Tagen ausgetauscht werden muss.

**Manipulationsschalter:** Wenn eine Manipulation erkannt wird, wird ein "Manipulations"-Alarm ausgelöst.

## SPEZIFIKATIONEN

### Sicherheitstafel

- Primäre Leistung: Stromversorgung, Micro-USB 110/220VAC bis 5VDC, 1A Ausgang
- Batterie-Backup: 3,7V/1000Ah Lithium-Batterie
- Verbrauch: <150mA@normal
- Sirenenausgang: <300 mA
- Funkfrequenz: 315/433/868/915Mhz (wahlweise)
- RF-Code: eV1527
- GSM: 850/900/1800/1900 MHz
- Wi-Fi: IEEE802.11b/g/n
- Betriebstemperatur: -10~55°C

## **Bewegungsmelder**

- Betriebsspannung 3VAA:2 Alkalibatterien
- Betriebsstrom  $\leq 25\text{mA}$
- Statischer Strom  $\leq 15\mu\text{A}$
- Sendefrequenz 315MHz/433MHz(ASK) 868MHz(FSK) (optional)
- Sendeleistung  $\leq 10\text{dB}$
- Übertragungreichweite  $\geq 80\text{m}$  (im freien Gelände)
- Erfassungsbereich 8m-12m (25°C)
- Betriebstemperatur -10°C-55°C
- Montageart Wandmontage
- Montagehöhe 1,8 ~ 2,2 m (zentriert auf den Melder)
- Erkennungsgrad 110°
- Abmessungen 105\*40\*26 mm
- Abmessungen des Produkts: 185x125x14,7 mm (Länge x Höhe x Dicke)

## **Sensor für offene Fenster/Türen**

- Betriebsspannung: DC3V (CR2450-Taste)
- Die Batterie ist 2 Mal größer als eine normale Batterie)
- Sendefrequenzen: 315MHZ/433MHZ
- RF-Code: 1527
- Aktivierungsabstand: 20-30 mm
- Reichweite:120M (offener Raum)
- Niederspannungsalarm: 2,3 V
- Magnetischer Streifen: 11x44x13,5 (Länge x Höhe x Dicke)
- Sender: 30x67x15 (Länge x Höhe x Dicke)

## **Sirene**

- Eingangsspannung: DC5V (Micro-USB-Buchse)
- Betriebsstrom: <120mA
- Standby-Strom: <80uA
- Sirenenausgang: <500mA
- Drahtlose Frequenz: 315MHz/433MHz/868MHz
- Drahtlose Verschlüsselung: EV1527
- GSMbands:850/900/1800/1900MHz
- WiFi-Standard:IEEE802.11b/g/n drahtloser Standard
- Stützbatterie:3,7V/1000mAh Lithium-Batterie
- Arbeitstemperatur: -10~55 °C
- Relative Luftfeuchtigkeit: <80%RH (kein Frost)
- Abmessungen des Produkts: 185x125x14,7 mm (Länge x Höhe x Dicke)

## **Fernsteuerung**

- Betriebsspannung: DC3V
- Arbeitsstrom: 15mA
- Drahtlose Frequenz: 315MHz/433MHz
- RF-Code: ev1527
- Übertragungreichweite: 80-150 m
- Abmessungen: 57x32x11mm (Länge x Höhe x Dicke)

## **RFID tag**

- Material: ABS
- Häufigkeit: 125 kHz (THRC12)
- Datencode: BPSK



**Beseitigung:** Wenn die Packungsbeilage, die Verpackung oder das Produktetikett ein durchgestrichenes Mülltonnensymbol enthält, bedeutet dies, dass in der Europäischen Union alle auf diese Weise gekennzeichneten elektrischen und elektronischen Produkte, Batterien und Akkus am Ende ihrer Lebensdauer in getrennte Abfallbehälter gegeben werden müssen. Diese Produkte dürfen nicht im unsortierten Siedlungsabfall entsorgt werden.



### KONFORMITÄTSERKLÄRUNG

Abacus Electric, s.r.o. erklärt hiermit, dass das Produkt EVOLVEO SecuPro die Anforderungen der für diese Art von Geräten geltenden Normen und Vorschriften erfüllt. Den vollständigen Text der Konformitätserklärung finden Sie unter <http://ftp.evolveo.com/CE/>.

### Importeur / Hersteller

Abacus Electric, s.r.o.

Planá 2, 370 01, Tschechische Republik

Made in P.R.C.

Copyright © Abacus Electric, s.r.o.

[www.evolveo.com](http://www.evolveo.com)

Alle Rechte vorbehalten.

Design und Aussehen können ohne vorherige Ankündigung geändert werden.

## Indice dei contenuti

BENVENUTI NELLA FAMIGLIA DI PRODOTTI EVOLVEO.....	240
LA VERSIONE PIÙ AGGIORNATA DEL MANUALE D'USO .....	240
AVVERTENZE E ISTRUZIONI DI SICUREZZA.....	240
CONTENUTO DELL'IMBALLAGGIO.....	241
GRADO DI PROTEZIONE CONTRO LE SCOSSE ELETTRICHE: .....	242
PRIMA DEL PRIMO UTILIZZO.....	242
SUL SISTEMA DI SICUREZZA .....	242
INFORMAZIONI GENERALI .....	244
PANORAMICA DEL SISTEMA .....	245
PANORAMICA DEL CABLAGGIO .....	247
SCHERMO.....	249
VISUALIZZAZIONE RAPIDA DELLE FUNZIONI DEL MENU .....	251
PRIMO UTILIZZO .....	258
APP SMART LIFE.....	266
RISOLUZIONE DEI PROBLEMI .....	275
SPECIFICHE.....	275

## **BENVENUTI NELLA FAMIGLIA DI PRODOTTI EVOLVEO**

- Prima di mettere in funzione il prodotto, leggere attentamente l'intero manuale d'uso fino alla fine, anche se si ha familiarità con l'uso di un prodotto simile in passato.
- Conservare il presente manuale d'uso per future consultazioni: è parte integrante del prodotto e può contenere importanti istruzioni per la messa in funzione, il funzionamento e la cura del prodotto.
- Assicurarsi che le persone che utilizzeranno l'apparecchio leggano il presente manuale d'uso.
- Se regalate, donate o vendete questo apparecchio a terzi, consegnate loro questo manuale d'uso insieme al prodotto e ricordate loro di leggerlo.
- Durante il periodo di garanzia, si consiglia di conservare l'imballaggio originale del prodotto, che proteggerà al meglio l'apparecchio durante il trasporto.

## **LA VERSIONE PIÙ AGGIORNATA DEL MANUALE D'USO**

A causa della continua innovazione dei prodotti EVOLVEO e dei cambiamenti legislativi, è sempre possibile trovare la versione più aggiornata di questo manuale d'uso sul sito web [www.evolveo.cz](http://www.evolveo.cz) o semplicemente scansionando il codice QR mostrato qui sotto con il proprio telefono cellulare.



## **AVVERTENZE E ISTRUZIONI DI SICUREZZA**

Questo prodotto utilizza una tecnologia all'avanguardia, ma non può essere utilizzato da solo per proteggere le risorse. Prestate quindi attenzione ai punti che seguono. Né il produttore, né l'importatore, né i rivenditori sono responsabili di eventuali danni materiali, diretti o indiretti, che possono derivare dall'uso di



questo prodotto, e nessuna richiesta di risarcimento danni può essere avanzata nei loro confronti.

- Il prodotto è adatto come sicurezza aggiuntiva per la vostra proprietà (casa, appartamento, villetta, garage, casa con giardino, roulotte, ecc.)
- È sempre consigliabile ricorrere a un sistema di riassicurazione complementare e/o assicurare l'immobile in questione.
- Il prodotto non è un sistema di sicurezza professionale e non può essere considerato uno strumento di sicurezza patrimoniale non qualificato.
- Controllare e testare personalmente il prodotto almeno una volta ogni trimestre per verificarne il corretto funzionamento (stato delle batterie, funzionalità dei sensori e dei telecomandi, funzionalità della messaggistica, funzionalità dell'unità centrale, ecc.)
- Assicuratevi di posizionare correttamente i singoli componenti del sistema di allarme; l'installazione e il cablaggio devono essere affidati a un tecnico esperto.
- Assicurare una ventilazione ottimale del dispositivo
- Mantenere la superficie dello strumento pulita e asciutta
- Non premere la tastiera a sfioramento o il display
- Non utilizzare il dispositivo in un ambiente umido.
- Non utilizzare il dispositivo in un'atmosfera infiammabile o in un luogo a rischio di esplosione.

## **CONTENUTO DELL'IMBALLAGGIO**

- Unità centrale
- Sensore di movimento PIR
- Sensore di apertura di porte e finestre
- 2 × Telecomando
- 2× RFID tag
- Manuale

## GRADO DI PROTEZIONE CONTRO LE SCOSSE ELETTRICHE:

Classe II - La protezione contro le scosse elettriche è garantita da un isolamento doppio o rinforzato.

## PRIMA DEL PRIMO UTILIZZO

1) Controllare che il prodotto non presenti adesivi, pellicole o altri materiali protettivi destinati esclusivamente al trasporto al cliente per proteggere l'apparecchio da graffi o altri danni. Rimuoverli prima dell'uso.

2) Prima di collegare l'apparecchio alla rete elettrica, accertarsi con un'ispezione visiva che l'apparecchio sia integro e non abbia subito danni durante il trasporto.

## SUL SISTEMA DI SICUREZZA

### GENERALE

Questo sistema offre tre forme di protezione: antieffrazione, antincendio e di emergenza, a seconda della configurazione del sistema. Il sistema è composto da un **pannello di controllo sensibile al tatto** per il funzionamento del sistema, da sensori (**1× PIR, 1× sensore di finestra/porta aperta, 1× sirena**) per fornire una protezione dalle intrusioni perimetrali e interne e da rilevatori opzionali di fumo, fiamma o monossido di carbonio per segnalare tempestivamente un incendio o un ambiente pericoloso. Inoltre, i **controller wireless (2×)** o i **tag RFID (2×)** consentono di controllare il sistema al di fuori del touch panel.

### CARATTERISTICHE

- Display TFT a colori da 2,4 pollici con interfaccia semplificata
- Barra di stato del dispositivo, orologio e data
- Pulsanti a sfioramento, pulsante SOS a bordo
- CPU con core Cortex M3 a 32 bit.
- Design del sistema operativo multitasking con un'esperienza utente eccellente

- Sistema di allarme di rete WiFi/GSM/GPRS con diversi metodi di notifica, tra cui avvisi in-app, SMS, monitoraggio vocale e allarme di rete CMS per garantire stabilità e affidabilità.
- Impostazione di attivazione/disattivazione/parametri dell'allarme via SMS
- Supporta fino a 90 telecomandi e rilevatori wireless
- 3 zone di difesa EOLR a filo
- Rinominare i nomi delle zone di difesa
- Allarme di mancanza di alimentazione principale, scarica della batteria di backup
- Notifica di apertura di porte/finestre
- È possibile impostare fino a 5 numeri di telefono per la sveglia, la funzione SMS/chiamata può essere impostata separatamente.
- Porta sirena cablata, sirena wireless esterna a 1 canale, presa wireless a 1 canale con sincronizzazione degli allarmi
- Allarme temporizzato on/off
- Memorizzazione e interrogazione dei registri operativi giornalieri e dei registri degli allarmi
- Sincronizzazione automatica dell'ora tramite GSM/WiFi
- Menu e messaggi vocali in più lingue
- Impostazioni degli SMS di allarme
- Registra fino a un messaggio vocale di 20 secondi come avviso di allarme.
- Caratteristiche del telefono
- È possibile impostare 5 numeri di telefono per la composizione automatica degli allarmi.
- È possibile impostare 5 numeri di telefono per la composizione automatica degli allarmi.
- Utilizzo dell'app mobile con grande facilità
- GPRS online in tempo reale per controllare lo stato del

dispositivo. Allarme di spegnimento automatico

- Canale GPRS TCP/UDP dedicato all'allarme di rete multiplo CMS
- Funzionamento remoto del sistema CMS

## INFORMAZIONI GENERALI

### PROTEZIONE ANTIEFFRAZIONE

Il sistema offre due modalità di protezione antieffrazione: Soggiornare e allontanarsi. La modalità STAY protegge solo il perimetro e consente di muoversi liberamente all'interno dell'edificio. La modalità AWAY protegge l'intero sistema. Entrambe le modalità prevedono un ritardo di ingresso che consente di rientrare nei locali senza far scattare l'allarme.

#### **Zone:**

Assegnazione dei sensori alle "zone". Ad esempio, un sensore sulla porta di ingresso/uscita può essere assegnato alla zona 01, un sensore sulle finestre della camera da letto principale alla zona 02, ecc. Questi numeri appaiono sul display quando si verifica un allarme o un guasto.

#### **Ritardo di entrata/uscita:**

Il sistema di sicurezza è stato programmato con un ritardo che consente di lasciare i locali quando l'allarme è attivato e di disattivare il sistema all'ingresso prima che si verifichi l'allarme. Se si lascia la sede troppo tardi o si attiva il sistema troppo tardi quando si rientra a casa, si verificherà un falso allarme. Se si verifica un allarme, è necessario disattivare immediatamente il sistema.

#### **Allarmi:**

Il sistema di sicurezza genera un allarme "Porta/Finestra aperta" e visualizza "Porta/Finestra aperta" quando si esce dai locali e si

dimentica di chiudere la porta o la finestra dopo il ritardo di uscita, si verifica un allarme e viene emesso un segnale acustico sia incorporato che esterno.

Finché il sistema non è armato o non scade il timeout del campanello d'allarme e sul display appare un messaggio che identifica la zona o le zone che hanno provocato l'allarme. Il sistema può anche essere programmato per inviare automaticamente messaggi di allarme e messaggi vocali attraverso la rete mobile/GSM/GPRS/3G e inviare notifiche di allarme all'applicazione mobile. Inoltre, se il sistema è collegato a una stazione di monitoraggio centrale, verrà inviato un messaggio di allarme. Per interrompere il segnale di allarme, è sufficiente disattivare il sistema.

## PANORAMICA DEL SISTEMA

### SUL PANNELLO

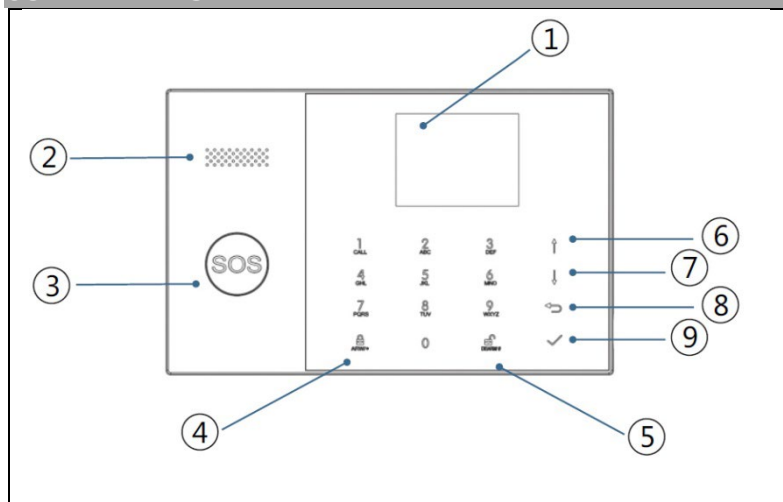

Index	Articolo	Descrizione
-------	----------	-------------

1	Display	Display TFT da 2,4". Visualizza le icone di stato e le informazioni di sistema, l'ora, le zone, le informazioni e i menu utente.
2	Altoparlante	Allarmi e suoni di conferma.
3	Pulsante SOS	Premendo il pulsante si attiva un allarme in caso di incendio o di emergenza personale.
4	Pulsante di attivazione AWAY/STAY	<p>Premendo il pulsante si attiva l'intero sistema antifurto, sia perimetrale che interno.</p> <p>Premere due volte il pulsante per disarmare la sezione perimetrale programmata solo per il sistema antifurto "Stay Arm Active". La protezione interna non viene attivata, consentendo il movimento all'interno dei locali senza far scattare l'allarme.</p>
5	Pulsante di disattivazione	<p>Premere il pulsante per disattivare il sistema e annullare l'allarme.</p> <p>Premere due volte il pulsante per cancellare la visualizzazione dell'errore accessorio.</p>
6	Pulsanti del menu	<p>Scorrere verso l'alto/funzione/</p> <p>Scorrimento della pagina verso l'alto</p> <p>Spostarsi sulla funzione o sul menu desiderato.</p>

7	Scorrere verso il basso / Cancellare / Scorrere la pagina	Scorrere fino alla funzione o al menu desiderato.
8	Annullamento/ritorno	Torna alla schermata precedente.
9	Enter	Selezionare un'opzione o passare alla schermata successiva.

## INFORMAZIONI SUGLI INDICATORI DELLA RETROILLUMINAZIONE DEI PULSANTI DI EMERGENZA

COSA VEDERE	COSA SIGNIFICA
Lampeggiante	Il sistema è in allerta
Pulsante	Il sistema è attivato
Stabile (stabile)	Il sistema è disattivato

## PANORAMICA DEL CABLAGGIO

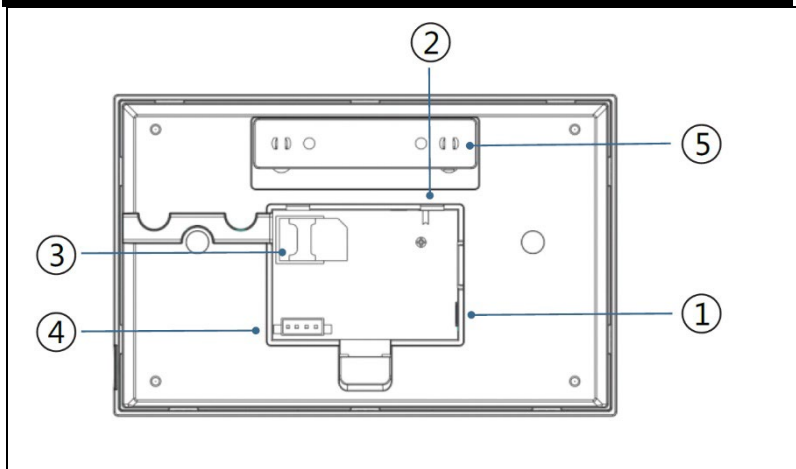

Index	Descrizione
1	Presenza di corrente
2	Interruttore di backup della batteria
3	Slot per scheda SIM
4	Collegamento di zone EOLR cablate, vedere sezione 2.3 e zone cablate
5	Interruttore antimanomissione

## COLLEGAMENTO DI ZONE FISSE

Le zone 1, 2 e 3 sono zone EOLR che supportano dispositivi a circuito aperto e chiuso e hanno un tempo di risposta di 300 msec. Resistenza massima della zona: 11.000 Ohm, più EOLR

Collegare il dispositivo a circuito chiuso in serie sul lato positivo (+) del circuito. La resistenza EOL deve essere collegata in serie ai dispositivi successivi all'ultimo.

Collegare i dispositivi a circuito aperto in parallelo tramite un anello. Per l'ultimo dispositivo, è necessario collegare un EOLR da 10000 ohm attraverso il loop.

Vedere il diagramma Collegamento di zone cablate.

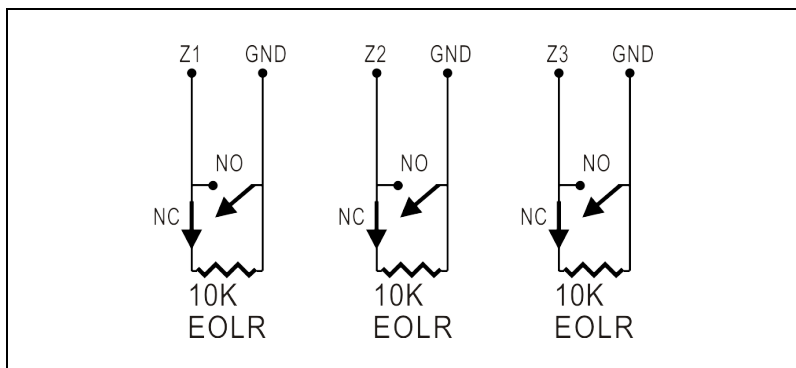







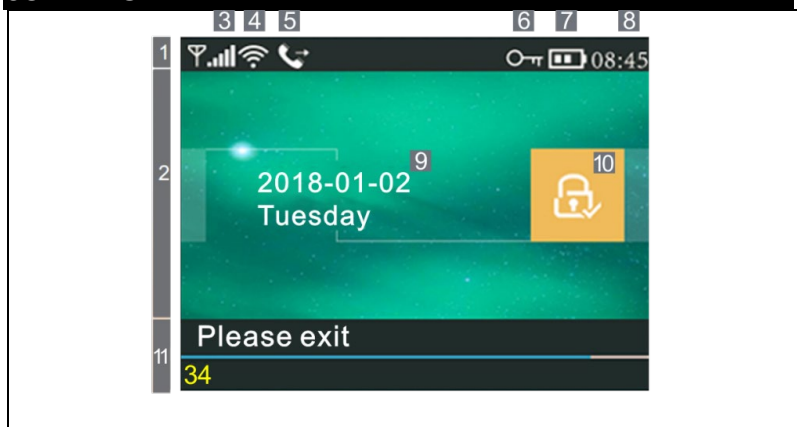







EOLR(End of Line Resistor): Se l'EOLR non si trova alla fine del loop, la zona non sarà monitorata correttamente e il sistema potrebbe non rispondere a un circuito scollegato nella zona.

## SCHERMO









## INFORMAZIONI SULLA VISUALIZZAZIONE DELLA SCHERMATA INIZIALE









1 Barra di stato superiore	3	Stato del GSM		La scheda SIM non è presente o è difettosa.
				Connessione di rete
				Potenza del segnale a livello RSSI L'intensità del segnale è visualizzata da una serie di linee da 1 a 5 (da debole a forte) e le linee sono grigie se non è registrata alcuna rete mobile.
	4	Stav Wi-Fi		Indica che il sistema è collegato al WiFi.
			Indica che il sistema è collegato al server se viene visualizzato un punto.	

















	5	GSM		Invio di SMS
				Chiamata
	6			Tastiera bloccata
				Alimentazione CA
				Appare quando il sistema ha perso l'alimentazione CA. L'icona è rossa quando l'alimentazione di riserva è scarica.
7	Stato di alimentazione			
8	Ore	08:45	Orologio in tempo reale	
2 Area di stato di attivazione/disarmo	9	Data, ora e giorno		
		10	Stato attivo o/disarmato	 Il sistema è attivo in modalità AWAY
				 Il sistema è attivo in modalità STAY
				 Il sistema è armato.
11 Area di visualizzazione dello stato del sistema	Preparato da		08:45	Ore
	Conto alla rovescia	"Si prega di lasciare la stanza" + deduzione	<b>Ritardo nella partenza</b> Ora avete xx secondi per lasciare l'area prima che scada il ritardo di partenza. Allo scadere del ritardo di partenza, si attiva il sistema di allarme.	
		"Disattivare" + deduzione	<b>Ritardo in ingresso</b> Prima di entrare nel sistema, il sistema deve essere disattivato prima dello scadere del conto alla rovescia del ritardo, altrimenti si verificherà un allarme.	
		"Sincronizzazione" + deduzione	<b>Modalità di accoppiamento</b> Il trasmettitore wireless deve essere attivo prima dello scadere del ritardo di accoppiamento.	





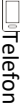





	Allarmante	"Allarme" viene visualizzato nella parte superiore della barra rossa e la zona "Allarme" viene visualizzato nella barra di stato rossa lungo la barra rossa. L'icona dell'allarme (campana) e la scritta "Allarme" vengono visualizzate alternativamente alla zona che ha causato l'allarme.
--	------------	--











## VISUALIZZAZIONE RAPIDA DELLE FUNZIONI DEL MENU













Icona e didascalia		Descrizione	Impostazioni predefinite
<input type="checkbox"/> <input checked="" type="checkbox"/> Offerta principale	 Impostazioni	 Ritardo nella partenza	Utilizzato per impostare il ritardo di uscita 0~65535, unità: secondo 40 secondi
		 Ritardo nell'ingresso	Viene utilizzato per impostare il ritardo di ingresso 0~65535, unità: secondo 30 secondi
		 Durata della sirena	Utilizzato per impostare la durata della sirena 0~65535, unità: minuto 3 minuti
		 Segnale acustico di attivazione	Abilitazione/disabilitazione del suono di attivazione/disattivazione dell'allarme(1) Abilitato
		 Sirena	Abilita/disabilita la sirena di allarme continuo quando Abilitato

 <b>Interruttore</b>		ci sarà un allarme	
	 SMS dopo l'attivazione	Abilita/disabilita le notifiche via SMS all'attivazione o all'armamento.	Vietato
	 Blocco tastiera	Abilitazione/disabilitazione del blocco tastiera (2)	Vietato
	 Retroilluminazione	Accensione/spegnimento della retroilluminazione della tastiera (3)	Abilitato
	 Tono della tastiera	Abilitazione/disabilitazione del tono di funzionamento	Abilitato
	 Tono in entrata e in uscita	Abilitazione/disabilitazione del tono di ingresso e di uscita	Abilitato
	 Avviso in caso di porte/finestre e aperte	Abilita/disabilita l'avviso di uscita (4)	Abilitato
	 La voce umana	Abilitazione/disabilitazione delle operazioni vocali	Abilitato
	 Sistema	Modifica del codice di sistema 4 cifre	6666

	 Heslo	 Utente	Modifica del codice utente 4 cifre	1234
	 Lingua	 Ungherese	Selezione della lingua	Inglese
		 Inglese		
		 Tedesco		
		 Ceca		
		 Slovacco		
		 Polacco		
		 Sloveno		
		 Rumeno		
	<input checked="" type="checkbox"/> Inizializzazione	Per caricare le impostazioni di fabbrica		
	 Reset	Reset		
	 Telefono	 1. telefono	Consente di impostare il primo numero di telefono, di attivare/disattivare la composizione e di attivare/disattivare gli SMS.	
		 2. telefono	Consente di impostare un secondo numero di telefono, di attivare/disattivare la composizione e di attivare/disattivare gli SMS.	
		 3. telefono	Consente di impostare un terzo numero di telefono, di	

			attivare/disattivare la composizione e di attivare/disattivare gli SMS.
	 4. telefono		Consente di impostare un quarto numero di telefono, di attivare/disattivare la composizione e di attivare/disattivare gli SMS.
	 5. telefono		Consente di impostare un quinto numero di telefono, di attivare/disattivare la composizione e di attivare/disattivare gli SMS.
<input type="checkbox"/> <input type="checkbox"/> <input checked="" type="checkbox"/> Offerta principale	 Accedi	 Protocollo di allarme	Si usa per visualizzare gli eventi di allarme del sistema.
		 Registro di attivazione/disattivazione	Viene utilizzato per visualizzare gli eventi di accensione e spegnimento del sistema.
<input type="checkbox"/> <input type="checkbox"/> <input type="checkbox"/> Parti di ricambio	 Parti di ricambio	 Telecomando	Accoppiare, eliminare o rimuovere tutti i driver wireless
		 Rivelatore	Accoppiamento, modifica, rimozione o eliminazione di tutti i sensori wireless
		 RFID	Accoppiare, eliminare o rimuovere tutti i tag RFID
		 Aggiungi	Accoppiamento di un nuovo controller wireless, sensore o tag RFID

	 Rimuovi/Modifica	Per rimuovere un controller wireless o un tag RFID dall'elenco modificare/rimuovere un sensore wireless dall'elenco	
	 Cancellare tutti	Rimuovere tutti i controller, i sensori o i tag RFID senza fili.	
	 La sirena dell'apprendimento	Viene utilizzato per inviare un segnale di trasmissione a una sirena wireless che deve essere accoppiata.	
	 Zona EOL	Utilizzato per impostare il nome della zona (EOLR), tipo	
	 Presa di allarme	Accoppiamento con interruttore wireless	
	 Cassetto	Accoppiamento con interruttore wireless	
	 Decodificatore	Lettura del codice di identificazione dell'accessorio	
 Wi-Fi	 Airlink	Configurazione WiFi (richiede un'applicazione mobile)	
	 Cancellazione della detenzione	Disconnessione dal server	
	 MAC/IP	Serve a visualizzare gli indirizzi MAC e IP del modulo WiFi.	

	 Configurazione del software "Softap"	Connettersi a una rete Wi-Fi tramite un hotspot condiviso	
 Il record	 Il record	Registrazione e riproduzione dei messaggi	
	 Recuperato da	Utilizzato per ascoltare un messaggio registrato	
	 Rimuovere	Utilizzato per cancellare un messaggio registrato	
	 Durata	Utilizzato per impostare la durata della registrazione (unità: secondo, 1-20 disponibile)	20 secondi
 Timer	 Timer di attivazione	Serve per impostare l'ora del giorno per l'accensione automatica e per attivare/disattivare l'automazione.	
	 Timer di disattivazione	Serve per impostare l'ora del giorno per lo spegnimento automatico degli allarmi e per attivare/disattivare l'automazione.	
	 Timer di disattivazione	Riservato	+08:00
	 Data e ora	Impostazioni di data e ora	
	 Sincronizzazione via Wi-Fi	Abilitare/disabilitare la sincronizzazione dell'ora sulle reti WiFi	Abilitazione
	 Sincronizzazione 2G/4G	Abilitare/disabilitare la sincronizzazione dell'ora tramite la rete mobile.	Abilitazione



<p>completa</p> <p>i</p> <p>Visualizza la versione</p>	<p>Viene utilizzato per visualizzare il firmware e l'indirizzo MAC del modulo WiFi, il firmware e l'IMEI del modulo GSM e il numero di serie del pannello.</p>	
--	--	--

## DESCRIZIONE

1. Emette un segnale acustico quando viene attivato: Se abilitato, il sistema segnala lo stato del sistema quando viene attivato o disattivato.
2. Blocco tastiera: Il sistema blocca la tastiera se non viene eseguita alcuna operazione sulla schermata iniziale entro 30 secondi. Per sbloccare la tastiera, è necessario inserire una password utente valida.
3. Retroilluminazione: Se disattivata, la retroilluminazione del display si spegne dopo 30 secondi se non si esegue alcuna operazione sulla schermata iniziale.
4. Attenzione prima di aprire porte/finestre: Se questa funzione è abilitata, il sistema genera un messaggio di avviso di uscita se si lascia una porta o una finestra aperta dopo il ritardo di uscita.
5. Password di sistema: utilizzata per lo sblocco della tastiera e per le impostazioni degli SMS remoti.
6. Password utente: sblocco della tastiera utente, controllo remoto via SMS e impostazioni per la notifica di allarme via SMS.
7. Lingua: La visualizzazione degli SMS e le notifiche saranno nella lingua scelta. Dopo aver selezionato la lingua desiderata, il pannello si resetta.

8. Iniziazione: Se viene caricata la configurazione di fabbrica, tutti i dati già programmati nel sistema vengono modificati in base alla configurazione di fabbrica.

## PRIMO UTILIZZO

### IMPOSTAZIONI

Se il sistema è dotato di un modulo di comunicazione WiFi integrato per la segnalazione degli allarmi e l'accesso remoto tramite un'applicazione mobile su Internet, il router deve essere sempre acceso: è necessaria una connessione Internet/WiFi.

Se il sistema è dotato di un modulo GSM/comunicazione integrato per la segnalazione degli allarmi e il controllo a distanza tramite SMS o chiamata vocale, è necessario assicurarsi che sia installata una scheda SIM (vedere lo schema seguente) e che il pannello di controllo sia collegato a una rete mobile GSM o a Internet.

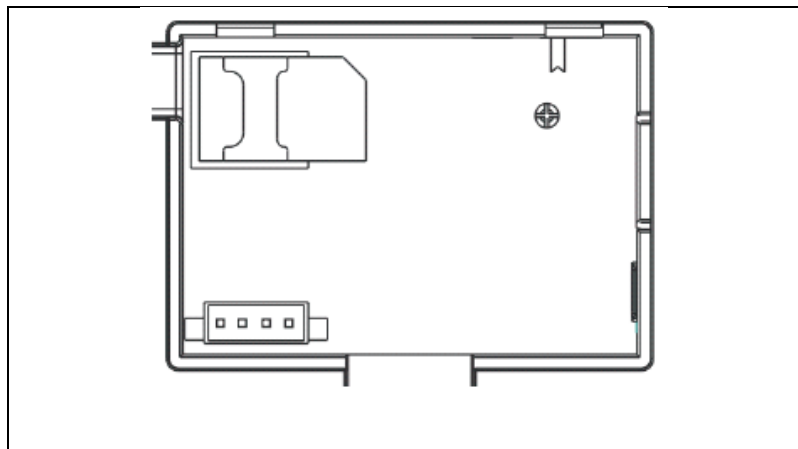





Collegamento all'alimentazione CA - Collegare l'alimentatore a una presa di corrente da 5 V CC e premere l'interruttore di backup della batteria sulla posizione "ON".



## IMPOSTAZIONI DEL NUMERO DI TELEFONO

↓ Fino a 5 numeri di telefono utente a cui inviare le notifiche di allarme via SMS e gli avvisi acustici.

Selezionare: "Menu principale → Telefono → 1° telefono, 2° telefono, 3° telefono, 4° telefono o 5° telefono", il sistema visualizza la schermata di programmazione del telefono.

↓ Utilizzare  per passare a , quindi utilizzare il tastierino numerico per inserire il numero di telefono (fino a 18 cifre).

↓ Utilizzare  per passare a , quindi utilizzare  per passare da "off" a "on". Se si seleziona l'opzione "on", la composizione vocale dell'allarme sarà attiva.

↓ Utilizzare  per passare a , quindi utilizzare  per passare da "off" a "on". Se si seleziona "on", la funzione di avviso via SMS sarà attiva.

↓ Premere  per salvare le nuove impostazioni.

## CHIAVI SENZA FILI

### Accoppiamento di un nuovo controller wireless

↓ Selezionare "Menu principale → Parti → Telecomando → Aggiungi".

↓ Il display visualizza "Sincronizzazione", il sistema entra in modalità di accoppiamento e conta alla rovescia il tempo di accoppiamento rimanente.



↓ Premere un pulsante di controllo wireless per inviare un segnale di trasmissione al pannello.

↓ Dopo aver aggiunto il numero di serie del controller wireless al pannello, viene visualizzato il messaggio "Learning OK".

Se il numero di serie del controller wireless è stato rilevato, il sistema visualizza "Codice dispositivo rilevato".

## **Rimuovere**

↓ Selezionare "Menu principale → Parti → Telecomando → Cancella".

↓ Utilizzare i pulsanti   per spostarsi sul numero di serie che si desidera cancellare.

↓ Premere  per cancellare il numero di serie selezionato.

## **Cancellare tutti**

↓ Selezionare "Menu principale → Parti → Telecomando → Cancella tutto".



↓ Viene visualizzato il numero totale di numeri di serie appresi.



↓ Per cancellare tutti i numeri di serie, premere .

## **SENSORI WIRELESS**

### **Accoppiamento di un nuovo sensore**

↓ Selezionare "Menu principale → Parti → Rivelatore → Aggiungi".

↓ Utilizzare  per spostarsi su , quindi utilizzare  per spostarsi sul nome della zona desiderata.

↓ Utilizzare  per spostarsi su , quindi utilizzare  per spostarsi sulla modalità (tipo) di zona desiderata.

A ogni zona (sensore) deve essere assegnato un tipo di zona che determina il modo in cui il sistema risponde ai guasti in quella zona.



La funzione "**Resta braccio attivo**" è **solitamente** assegnata ai sensori o ai contatti delle porte di ingresso e di uscita, delle porte e delle finestre esterne e del perimetro. Attivo in modalità AWAY o STAY.

"**Out Arm Active**" si riferisce di solito a uno spazio interno (ad esempio, un corridoio o una stanza). Viene escluso automaticamente quando è in modalità STAY.

La dicitura "**attivo 24 ore**" viene **solitamente** assegnata alla zona contenente il pulsante antipanico, il pulsante antifumo e il pulsante di emergenza. Sensori di perdite di CO, acqua e gas.

Per utilizzarlo come campanello, selezionare "**Campanello**".

Per disattivare la zona, selezionare "**Chiudi**".

↓ Utilizzare  per passare a , quindi utilizzare il tastierino numerico per inserire il numero della zona (sono disponibili i valori 0-89). Il numero di zona deve essere unico.

↓ Premere il pulsante , sul display apparirà il messaggio "Synchronizing" (sincronizzazione), il sistema entrerà in modalità di accoppiamento e farà il conto alla rovescia del tempo rimanente fino all'accoppiamento.

↓ Il sensore invia un segnale di trasmissione al pannello.

↓ Dopo aver aggiunto il numero di serie del sensore wireless al pannello, viene visualizzato il messaggio "Apprendimento OK". Se il numero di serie del sensore wireless è stato rilevato, il display mostrerà "Codice dispositivo rilevato" e il nome della zona/modalità/numero verrà reimpostato.

## MODIFICA/SPOSTAMENTO

↓ Selezionare "Menu principale → Parti → Rivelatore → Modifica".

↓ Utilizzare i pulsanti   per spostarsi sul numero di serie da modificare.

↓ Per modificare il nome/modo/numero della zona visualizzata, premere .

↓ Per cancellare il numero di serie selezionato, premere .

## SALVARE TUTTO

↓ Selezionare "Menu principale → Parti → Rivelatore → Cancella tutto".

↓ Viene visualizzato il numero totale di numeri di serie appresi.

↓ Per cancellare tutti i numeri di serie, premere .

## INSTALLAZIONE

### Rilevatore di movimento

1. Montare il rilevatore sulla staffa di montaggio e regolare l'altezza e l'angolo. L'altezza consigliata è di 2,2 m dal suolo.

### Sensore di apertura di porte e finestre

1. La parte A, il trasmettitore (sensore) e la parte B, la parte magnetica, devono essere installate sul telaio fisso della porta o della finestra e la parte magnetica deve essere installata sulla parte mobile della porta o della finestra.

2. Dopo l'installazione, la distanza tra il magnete e il trasmettitore non deve superare i 2 cm.

## Sirena



1. Si consiglia di installare la sirena al centro dell'abitazione o dell'edificio per garantire la migliore ricezione possibile da parte di tutti i rilevatori wireless.

### RFID TAGGY

#### Accoppiamento del nuovo tag RFID

- ↓ Selezionare "Menu principale → Parti → RFID → Aggiungi".
- ↓ Viene visualizzato "Sincronizzazione", il sistema entra in modalità di accoppiamento e conta alla rovescia il tempo.
- ↓ Posizionare l'etichetta vicino all'area del pannello RFID.
- ↓ Dopo aver aggiunto il numero di serie dell'etichetta al pannello, apparirà il messaggio "Learning OK". Se il numero di serie del tag è stato trovato, il sistema visualizza "Device Code Learned".

#### Rimuovere

- ↓ Selezionare "Menu principale → Parti → RFID → Cancella".
- ↓ Utilizzare i pulsanti   per spostarsi sul numero di serie che si desidera cancellare.
- ↓ Premere  per cancellare il numero di serie selezionato.



#### Cancellare tutti

- ↓ Selezionare "Menu principale → Parti → RFID → Cancella tutto".
- ↓ Viene visualizzato il numero totale di numeri di serie appresi.
- ↓ Per cancellare tutti i numeri di serie, premere .

#### Accoppiamento con una sirena wireless

- ↓ Controllo della sirena stroboscopica wireless per entrare in modalità di accoppiamento (vedere il manuale d'uso della sirena)
- ↓ Selezionare "Menu principale → Parti → Sirena". Il pannello visualizza "Codice dispositivo appreso" e invia un segnale di trasmissione alla sirena.
- ↓ Sirena dà un'indicazione di successo.

## SINCRONIZZAZIONE E ACCOPPIAMENTO CON LO SWITCH WIRELESS

- ↓ Selezionare "Menu principale → Parti → Presa di allarme", il sistema visualizzerà la schermata di accoppiamento della presa di allarme.
- ↓ Controllare l'interruttore wireless per accedere alla modalità di accoppiamento (vedere la guida all'uso dell'interruttore wireless).
- ↓ Premere a turno il pulsante "on"  e il pulsante "off" , il pannello visualizzerà "Device code has been learned" (il codice del dispositivo è stato appreso) e invierà due volte il segnale di trasmissione all'interruttore wireless.
- ↓ Per verificare se l'accoppiamento è corretto, premere il pulsante "on" e "off" e verificare se la connessione wireless può essere aperta e chiusa.

## CARICARE I MESSAGGI

### Registrazione e riproduzione dei messaggi

Il sistema può registrare/riprodurre/eliminare brevi messaggi (fino a 20 secondi) che possono essere riprodotti in seguito. Il messaggio viene riprodotto automaticamente quando si verifica una chiamata di allarme.



↓ Selezionare "Menu principale → Registrazione → Registrazione", il sistema visualizzerà la schermata di registrazione.

↓ Pronto per la registrazione

↓ Parlando nel microfono, la registrazione si interromperà automaticamente allo scadere del tempo.

↓ Il sistema riproduce automaticamente il messaggio.

↓ Premere  per salvare il messaggio.

## ATTIVAZIONE/DISATTIVAZIONE AUTOMATICA DELL'ALLARME

Con questa funzione, il sistema può essere programmato per accendersi o spegnersi automaticamente in base all'ora del giorno.

### Programma di attivazione

↓ Selezionare "Menu principale → Timer → Timer di attivazione", il sistema visualizzerà la schermata di programmazione del timer di attivazione.



↓ Utilizzare  per passare a , quindi utilizzare il tastierino numerico per inserire l'ora di attivazione giornaliera (in 24 ore).



↓ Utilizzare  per passare a , quindi utilizzare  per selezionare "on".

↓ Premere  per salvare le nuove impostazioni.

## PROGRAMMA DI DISATTIVAZIONE

↓ Selezionare "Menu principale → Timer → Timer di disattivazione", il sistema visualizzerà la schermata di programmazione del timer di disattivazione.

↓ Utilizzare  per passare a , quindi utilizzare il tastierino numerico per inserire l'orario di disattivazione giornaliero (in 24 ore).

↓ Utilizzare  per passare a , quindi utilizzare  per selezionare "on".

↓ Premere  per salvare le nuove impostazioni.

## APP SMART LIFE

Questo dispositivo può essere collegato e controllato tramite l'app Smart Life (in alternativa, è possibile utilizzare anche l'app Tuya Smart). Si prega di scaricare in anticipo l'applicazione "Smart Life" dall'app store. I dettagli rilevanti delle istruzioni sono i seguenti:

Scaricate l'app - "Smart Life" nell'app store o scansionate il codice QR qui sotto per scaricarla.



## REGISTRAZIONE E ACCESSO ALL'APPLICAZIONE

1. Quando si avvia l'applicazione, viene visualizzata l'opzione "Accedi" e "Iscriviti". Se si dispone già di un account Smart Life, accedere e procedere a "Collegare il pannello all'app Smart Life".
2. L'utente può registrare un nuovo account facendo clic sull'opzione "Registra". Verrà visualizzato l'"Accordo per gli utenti e l'informativa sulla privacy", leggerlo attentamente e fare clic sul pulsante "Accetto".
3. Dopo aver fatto clic sul pulsante "Accetto", apparirà l'interfaccia per la registrazione di un account. L'interfaccia visualizzerà due opzioni: "Stato" e "E-mail".
4. Selezionare lo Stato dall'elenco. Queste informazioni sono obbligatorie.
5. Inserite il vostro indirizzo e-mail nel campo "Email". Inserite quindi il codice di verifica a sei cifre nell'app, che riceverete via e-mail.
6. Dopo aver completato il passaggio precedente, viene visualizzata l'interfaccia per l'impostazione della "password". Scegliete una password a vostra scelta. Dopo aver impostato correttamente la password, viene visualizzata la finestra dell'applicazione per l'accesso all'"Interfaccia di autorizzazione utente". Selezionare l'autorizzazione richiesta e accedere all'interfaccia dell'applicazione.

*L'applicazione è in continuo aggiornamento e sviluppo, i singoli passaggi possono variare dopo gli aggiornamenti. In caso di problemi con la procedura, si consiglia di contattare il centro di assistenza.*

## COLLEGAMENTO DEL PANNELLO ALL'APP SMART LIFE

*Prima di utilizzare l'applicazione Smart Life, collegare il telefono cellulare a una rete WiFi a 2,4 GHz.*

1. Aprite l'app "Smart Life" e accedete all'interfaccia "Casa mia" dell'app.
2. Fare clic sul "+" nell'angolo superiore destro dell'interfaccia e selezionare "Aggiungi dispositivo".
3. Fare clic su "Sensori" e poi su "Allarme (WiFi)"; l'interfaccia mostrerà il WiFi collegato al telefono.
4. Inserire la password WiFi.
5. Dopo aver inserito la password WiFi, fare clic su "avanti" e selezionare "Conferma che l'indicatore lampeggia rapidamente" nell'interfaccia a comparsa. Fare clic su "Avanti".
6. Fare clic su "Avanti". Viene visualizzata la ricerca del dispositivo.
7. Nel pannello di sicurezza, fare clic su "Menu", "Impostazioni" e "WiFi".
8. Inserire la password utente predefinita: 1234 e fare clic su "Airlink (consigliato)".
9. Sul dispositivo apparirà il messaggio "Le impostazioni WiFi saranno ripristinate, confermare". Dopo aver fatto clic su "OK", il dispositivo richiede "Impostazione, attendere".
10. Dopo una connessione riuscita, è possibile rinominare il dispositivo selezionando il simbolo della matita. Quindi selezionare "Fatto" nell'angolo in alto a destra.

11. Il dispositivo è stato accoppiato con successo al telefono cellulare. Ora è possibile utilizzare il telefono per controllare a distanza il dispositivo anche se il telefono non è connesso alla rete WiFi originale.

## SMS REMOTO

### COME IMPOSTARE I PARAMETRI VIA SMS

Per impostare i parametri via SMS, modificare il messaggio di testo di impostazione secondo il modello riportato di seguito e inviarlo al numero SIM installato nel pannello di controllo. Se le impostazioni sono corrette, il cellulare riceverà un SMS di conferma.

★	Passwo rd di sistema	★	Comand o1	Parametr o1	★	Comand o2	Parametr o2	★
---	----------------------------	---	--------------	----------------	---	--------------	----------------	---

Osservazione: Il comando deve essere a due cifre (ad esempio 01,90 ecc.) e l'intestazione, il separatore e il carattere finale devono essere "\*".

Comando	Funzioni	Descrizione	Impostazioni di fabbrica
51	1. Numero di telefono	vedi nota 1	Null
52	2. Numero di telefono	vedi nota 1	Null
53	3. Numero di telefono	vedi nota 1	Null
54	4. Numero di telefono	vedi nota 1	Null
55	5. Numero di telefono	vedi nota 1	Null

90	Indirizzo IP e porta del server	Viene utilizzato solo per connettersi al server, vedere nota 2.	Null
92	APN GPRS	Utilizzato solo per la rete GPRS, vedi nota 3.	CMNET

Osservazione: Gli esempi utilizzano la password di sistema predefinita 6666.

1. Formato per l'impostazione del numero di telefono per il messaggio di testo remoto: **xxxxxxxxxx, A, B** In questo campo, "xxxxxxxxxx" è il numero di telefono (fino a 18 cifre), "A" è usato per abilitare (1) o disabilitare (0) la composizione vocale dell'allarme e "B" è usato per abilitare (1) o disabilitare (0) la notifica SMS dell'allarme.

**Ad esempio:** Se si desidera impostare il primo numero di telefono come "0420666555444" e consentire solo le notifiche via SMS e il secondo numero di telefono come "0420777555666" e consentire solo la composizione vocale, l'SMS remoto è **\*6666\*510420666555444,0,1\*520420777555666,1,0\***.

2. L'indirizzo IP del server e la porta utilizzata per connettersi all'azienda di monitoraggio. Formato per l'impostazione dell'indirizzo IP del server e della porta del messaggio di testo remoto: **aaa,bbb,ccc,ddd,xxxxx** In questa stringa, "aaa, bbb, ccc, ddd" è l'indirizzo IP e "xxxxx" è la porta.

**Ad esempio:** Se si impostano IP e porta come "116.62.42.223:2001", l'SMS remoto è **\*6666\*90116,62,42,223,2001\***.

3. Per impostare il nome del punto di accesso operatore

**Ad esempio:** Se si desidera impostare l'APN come "internet.beeline.kz", l'SMS remoto è \*6666\*92  
internet.beeline.kz\*.

## PREFISSO PER LA NOTIFICA DI ALLARME VIA SMS

Il pannello può essere nominato a propria discrezione via SMS. Il nome viene utilizzato come preimpostazione per la notifica degli allarmi via SMS.

Il formato dell'impostazione del prefisso per la notifica: 1234@XXX budova. In questa stringa, "1234" è la password dell'utente, "@" è il flag di comando e "XXX building" è il testo effettivo.

### Come impostare un nome di zona personalizzato

È possibile impostare un nome personalizzato per ogni zona tramite SMS remoto. Il nome viene utilizzato per identificare la zona con l'allarme che appare nella notifica SMS.

Formato SMS remoto: 1234@XX@Staircase

In questa stringa, "1234" è la password utente, le due "@" sono flag di comando, "XX" è il numero di zona (da 00 a 89) e "Scala" è il testo vero e proprio.

### Ottenere le impostazioni tramite SMS remoto

Interrogazione delle impostazioni di sistema

Il formato è \*6666\*62\* e l'output viene visualizzato come segue:

Set di sistemi: Numero di serie del pannello, lingua, password di sistema, password utente, GSM CSQ, WIFI RSSI

Interrogare l'altro lato della configurazione del sistema

Il formato è \*6666\*90\* e l'output viene visualizzato come segue:

SYSTEM set2: Nome del punto di accesso GPRS, indirizzo IP e porta del server, NTP, Fuso orario, Server



Richiesta di informazioni sulle impostazioni del numero di telefono

Il formato è \*6666\*51\* e l'output viene visualizzato come segue:

PHONE set: 1. numero di telefono, 2. numero di telefono, 3. numero di telefono, 4. numero di telefono, 5. numero di telefono, REDIAL COUNTER

## COME EFFETTUARE UNA CHIAMATA TRAMITE IL PANNELLO

È possibile utilizzare il tastierino numerico della schermata iniziale per effettuare chiamate.

Premere  per visualizzare l'elenco dei numeri composti e premere  per ricomporli.

La chiamata viene annullata se la rete GSM non è registrata, se il sistema è in allarme o in allarme vocale.

## SICUREZZA DEI LOCALI

Accensione del sistema

Il sistema si accende come segue:

**Con un telecomando wireless:** Premere .

**Utilizzo del pannello:** Premere il tasto  quando viene visualizzata la schermata iniziale.



**Utilizzo di un'etichetta RFID:** Quando si disarma il sistema, posizionare l'etichetta RFID vicino all'area RFID.

**Utilizzo dell'app:** Premendo il pulsante "arm", l'applicazione visualizza che l'host è nello stato "arm".

**Utilizzo degli SMS:** Invio del messaggio 1234#1 ("1234" è la password dell'utente).

## SICUREZZA IN MODALITÀ STAY

Questa modalità viene utilizzata quando si rimane a casa.

Per attivare il sistema in modalità STAY, procedere come segue:

**Con un telecomando wireless:** Premere .

**Utilizzo del pannello:** Premere due volte il tasto  nella schermata iniziale.

**Utilizzo dell'app:** Premere il pulsante "stay arm".

**Utilizzo degli SMS:** Invio del messaggio 1234#3 ("1234" è la password dell'utente).

## SPEGNIMENTO DEL SISTEMA

Per disattivare il sistema, tacitare l'allarme, cancellare la visualizzazione dei guasti e annullare un allarme in corso, seguire le istruzioni riportate di seguito:

**Con un telecomando wireless:** Premere .

**Utilizzo del pannello:** Premere il tasto  quando è visualizzata la schermata iniziale.

**Utilizzo di un'etichetta RFID:** Inserire l'etichetta RFID vicino all'area RFID quando il sistema è acceso.

**Utilizzo dell'app:** Premere il pulsante "disarmare".

**Utilizzo di SMS remoti:** Invio del messaggio 1234#2 ("1234" è la password dell'utente).

## SOS

Per attivare manualmente la funzione SOS, procedere come segue:

**Con un telecomando wireless:** Premere il tasto SOS.

**Utilizzo del pannello:** Premere il pulsante SOS sul pannello.

**Utilizzo dell'app:** Premendo "panico" o "SOS", il sistema emette l'allarme.

Nella schermata iniziale viene visualizzato "Allarme panico". Verrà generato un allarme di panico. L'allarme panico invia una notifica di testo al telefono cellulare e suona un forte allarme sul cruscotto.

## FUNZIONE DI TRASMISSIONE VOCALE BIDIREZIONALE

### Dialogo vocale

Quando si verifica un allarme, il sistema compone il numero di telefono che è stato programmato nel sistema. Quando la chiamata è connessa, si sente un messaggio vocale registrato relativo all'allarme e poi il sistema annuncia: "Premere 1 per attivare l'allarme, premere 2 per disattivarlo, premere 3 per monitorare, premere 4 per chiamare".

### Chiamata del pannello

Quando un numero telefonico programmato nel sistema chiama la centrale, viene automaticamente stabilita una connessione vocale bidirezionale. Consente all'operatore di ascoltare, parlare o

avere conversazioni bidirezionali con le persone presenti nell'edificio.

## RISOLUZIONE DEI PROBLEMI

**Interruzione dell'alimentazione CA:** In caso di interruzione di corrente nell'edificio e/o nell'area circostante, il sistema funziona a batterie per diverse ore.

**Batteria di sistema scarica:** Quando la batteria di riserva del sistema è scarica, viene visualizzato "Low Battery".

**La batteria del sensore è scarica:** Ogni sensore wireless del sistema è dotato di una batteria interna. Il sistema rileva una condizione di batteria scarica nei sensori wireless e visualizza il messaggio "Sensore con batteria scarica" sulla schermata iniziale, indicando che la batteria di quel/i sensore/i deve essere sostituita entro 7 giorni.

**Interruttore antimanomissione:** quando viene rilevata una manomissione, viene generato un allarme "Tamper".

## SPECIFICHE

### Pannello di sicurezza

- Prestazioni primarie: Alimentazione, micro USB da 110/220VAC a 5VDC, uscita 1A
- Batteria di backup: Batteria al litio da 3,7V/1000Ah
- Consumo: <150mA@normale
- Uscita sirena: <300 mA
- Frequenza radio: 315/433/868/915Mhz (opzionale)
- Codice RF: eV1527
- GSM: 850/900/1800/1900 MHz
- Wi-Fi: IEEE802.11b/g/n
- Temperatura di funzionamento: -10~55°C

## Rilevatore di movimento

- Tensione di funzionamento 3VAA: 2 batterie alcaline
- Corrente di esercizio  $\leq 25\text{mA}$
- Corrente statica  $\leq 15\mu\text{A}$
- Frequenza di trasmissione 315Mhz/433Mhz (ASK) 868Mhz (FSK) (opzionale)
- Potenza di trasmissione  $\leq 10\text{dB}$
- Distanza di trasmissione  $\geq 80\text{m}$  (in area aperta)
- Campo di rilevamento 8m-12m (25°C)
- Temperatura di esercizio -10°C-55°C
- Metodo di installazione Appeso a parete
- Altezza di installazione 1,8 ~ 2,2 m (centrata sul rilevatore)
- Grado di rilevamento 110°
- Dimensioni 105\*40\*26 mm
- Dimensioni del prodotto: 185x125x14,7 mm (lunghezza x altezza x spessore)

## Sensore di apertura di porte e finestre

- Tensione di esercizio: DC3V (pulsante CR2450)
- La batteria è 2 volte più grande di una batteria normale)
- Frequenze di trasmissione: 315MHZ/433MHZ
- Codice RF: 1527
- Distanza di attivazione: 20-30 mm
- Portata: 120 m (spazio aperto)
- Allarme di bassa tensione: 2,3 V
- Striscia magnetica: 11x44x13,5 (lunghezza x altezza x spessore)
- Trasmettitore: 30x67x15 (lunghezza x altezza x spessore)

## Sirena

- Tensione di ingresso: DC5V (presa micro USB)
- Corrente di esercizio: <120mA
- Corrente di standby: <80uA
- Uscita sirena: <500mA
- Frequenza wireless: 315MHz/433MHz/868MHz
- Crittografia wireless: EV1527
- GSMbands:850/900/1800/1900MHz
- Standard WiFi: standard wireless IEEE802.11b/g/n
- Batteria di backup: batteria al litio da 3,7V/1000mAh
- Temperatura di lavoro: -10~55 °C
- Umidità relativa: <80%RH (senza gelo)
- Dimensioni del prodotto: 185x125x14,7 mm (lunghezza x altezza x spessore)

## Telecomando

- Tensione di lavoro: DC3V
- Corrente di lavoro: 15mA
- Frequenza wireless: 315MHz/433MHz
- Codice RF: ev1527
- Distanza di trasmissione: 80-150 m
- Dimensioni: 57x32x11 mm (lunghezza x altezza x spessore)

## RFID tag

- Materiale: ABS
- Frequenza: 125 kHz (THRC12)
- Codice dati: BPSK



■ **Smaltimento:** Se il foglio informativo, l'imballaggio o l'etichetta del prodotto contengono il simbolo del bidone barrato, significa che nell'Unione Europea tutti i prodotti elettrici ed elettronici, le pile e gli accumulatori contrassegnati in questo modo devono essere collocati in contenitori per rifiuti differenziati alla fine del loro ciclo di vita. Non smaltire questi prodotti nei rifiuti urbani non differenziati.



### DICHIARAZIONE DI CONFORMITÀ

Abacus Electric, s.r.o. dichiara che il prodotto EVOLVEO SecuPro soddisfa i requisiti delle norme e dei regolamenti applicabili al tipo di apparecchiatura. Il testo completo della Dichiarazione di conformità è disponibile all'indirizzo <http://ftp.evolveo.com/CE/>.

### Importatore / Produttore

Abacus Electric, s.r.o.

Planá 2, 370 01, Repubblica Ceca

Made in P.R.C.

Copyright © Abacus Electric, s.r.o.

[www.evolveo.com](http://www.evolveo.com)

Tutti i diritti riservati.

Il design e l'aspetto sono soggetti a modifiche senza preavviso.

## Kazalo vsebine

DOBRODOŠLI V DRUŽINI IZDELKOV EVOLVEO.....	280
NAJNOVEJŠO RAZLIČICO UPORABNIŠKEGA PRIROČNIKA.....	280
VARNOSTNA OPOZORILA IN NAVODILA .....	280
VSEBINA EMBALAŽE.....	281
STOPNJA ZAŠČITE PRED ELEKTRIČNIM UDAROM:.....	281
PRED PRVO UPORABO .....	282
O VARNOSTNEM SISTEMU.....	282
SPLOŠNE INFORMACIJE .....	284
PREGLED SISTEMA .....	285
PREGLED OŽIČENJA.....	287
SPLASH SCREEN.....	289
HITER PRIKAZ FUNKCIJ MENIJA.....	291
PRVA UPORABA .....	297
APLIKACIJA SMART LIFE .....	305
REŠEVANJE PROBLEMOV .....	313
SPECIFIKACIJE.....	314

## **DOBRODOŠLI V DRUŽINI IZDELKOV EVOLVEO**

- Preden začnete uporabljati ta izdelek, natančno preberite celoten uporabniški priročnik do konca, tudi če ste v preteklosti že uporabljali podoben izdelek.
- Ta uporabniški priročnik shranite za poznejšo uporabo - je sestavni del izdelka in lahko vsebuje pomembna navodila za zagon, delovanje in nego izdelka.
- Prepričajte se, da so drugi uporabniki, ki bodo uporabljali ta aparat, prebrali ta uporabniški priročnik.
- Če napravo podarite, podarite ali prodate drugim, jim skupaj z njo izročite tudi ta uporabniški priročnik in jih opozorite, naj ga preberejo.
- Priporočamo, da v garancijskem obdobju shranite originalno embalažo izdelka - tako bo naprava med prevozom kar najbolje zaščitena.

## **NAJNOVEJŠO RAZLIČICO UPORABNIŠKEGA PRIROČNIKA.**

Zaradi nenehnih inovacij izdelkov EVOLVEO in sprememb zakonodaje lahko vedno najdete najnovjšo različico tega uporabniškega priročnika na spletnem mestu [www.evolveo.cz](http://www.evolveo.cz) ali preprosto tako, da z mobilnim telefonom skenirate spodaj prikazano kodo QR.



## **VARNOSTNA OPOZORILA IN NAVODILA**

Ta izdelek uporablja najsodobnejšo tehnologijo, vendar se pri zaščiti premoženja ni mogoče zanašati samo nanj. Zato bodite pozorni na spodnje točke. Proizvajalec, uvoznik in trgovci niso odgovorni za kakršno koli neposredno ali posredno materialno škodo, ki bi lahko nastala zaradi uporabe tega izdelka, in zoper njih ni mogoče uveljavljati odškodninskih zahtevkov.



- Izdelek je primeren za dodatno varovanje vašega premoženja (hiša, stanovanje, koč, garaža, vrtna hiša, prikolica itd.)
- Vedno je priporočljivo uporabiti sistem dodatnega pozavarovanja in/ali imeti predmetno premoženje zavarovano
- Izdelek ni profesionalni varnostni sistem in ga ni mogoče obravnavati kot nekvalificirano orodje za varovanje premoženja.
- Vsaj enkrat na četrletje sami preverite in preizkusite pravilno delovanje izdelka (stanje baterije, delovanje senzorjev in daljinskih upravljalnikov, delovanje sporočil, delovanje centralne enote itd.).
- Poskrbite za pravilno namestitev posameznih komponent alarmnega sistema; namestitev in ožičenje zaupajte strokovnjaku.
- Zagotovite optimalno prezračevanje naprave
- Ohranjajte površino instrumenta čisto in suho.
- Ne pritiskajte tipkovnice na dotik ali zaslona
- Naprave ne uporabljajte v vlažnem okolju
- Naprave ne uporabljajte v vnetljivem okolju ali na mestu, kjer obstaja nevarnost eksplozije.

## **VSEBINA EMBALAŽE**

- Osrednja enota
- Senzor gibanja PIR
- Senzor odprtega okna/vrat
- 2 × daljinski upravljalnik
- 2× oznaka RFID
- Priročnik

## **STOPNJA ZAŠČITE PRED ELEKTRIČNIM UDAROM:**

Razred II - Zaščita pred električnim udarom je zagotovljena z dvojno ali ojačano izolacijo.

## PRED PRVO UPORABO

1) Preverite, ali so na izdelku zaščitne nalepke, folije ali drugi materiali, ki so namenjeni samo za prevoz do kupca in ščitijo napravo pred praskami ali drugimi poškodbami. Pred uporabo jih odstranite.

2) Pred priključitvijo na električno omrežje se z vizualnim pregledom prepričajte, da je naprava nepoškodovana in da med prevozom ni prišlo do poškodb.

## O VARNOSTNEM SISTEMU

### SPLOŠNO

Ta sistem ponuja tri oblike zaščite: protivlomno, protipožarno in zaščito v sili, odvisno od konfiguracije sistema. Sistem je sestavljen iz **nadzorne plošče, občutljive na dotik**, ki upravlja sistem, senzorjev (**1× PIR, 1× senzor odprtega okna/vrat, 1× sirena**) za zaščito pred vdorom po obodu in v notranjosti ter opcijskih detektorjev dima, plamena ali ogljikovega monoksida za zgodnje opozarjanje na požar ali nevarno okolje. Poleg tega **brezžični krmilniki (2×)** ali **oznake RFID (2×)** omogočajo upravljanje sistema zunaj plošče na dotik.

### FUNKCIJE

- 2,4-palčni barvni zaslon TFT s poenostavljenim vmesnikom
- Vrstica stanja naprave, prikaz ure in datuma
- Gumbi na dotik, vgrajeni gumb SOS
- Procesor z 32-bitnim jedrom Cortex M3.
- Zasnova operacijskega sistema za več opravil z odlično uporabniško izkušnjo
- Alarmni sistem omrežja WiFi/GSM/GPRS z več načini obveščanja, vključno z opozorili v aplikaciji, sporočili SMS, glasovnim spremljanjem in alarmom omrežja CMS, ki zagotavlja stabilnost in zanesljivost

- Nastavitve vklopa/izklopa/parametrov alarma prek sporočila SMS
- Podpira do 90 daljinskih upravljalnikov in brezžičnih detektorjev
- 3 žična obrambna območja EOLR
- Preimenovanje imen obrambnih območij
- Alarm za izpad glavnega napajanja, praznjenje rezervne baterije
- Obvestilo o odpiranju vrat/oken
- Nastavite lahko do 5 alarmnih telefonskih števil, funkcijo SMS/klic lahko nastavite ločeno
- Žična vrata za sireno, 1-kanalna zunanja brezžična sirena, 1-kanalna brezžična vtičnica s sinhronizacijo alarma
- Vkllop/izkllop časovnega alarma
- shranjevanje in poizvedovanje po dnevnikih obratovanja in dnevnikih alarmov
- Samodejna sinhronizacija časa prek GSM/WiFi
- Menuji in glasovni napotki v več jezikih
- Nastavitve alarmnega sporočila SMS
- Posnemite do 20-sekundno glasovno sporočilo kot alarmno opozorilo
- Funkcije telefona
- Nastavite lahko 5 telefonskih števil za samodejno izbiranje alarma.
- Nastavite lahko 5 telefonskih števil za samodejno izbiranje alarma.
- Enostavno upravljanje mobilne aplikacije
- GPRS na spletu v realnem času za preverjanje stanja naprave. Alarm samodejnega izklopa
- Kanal GPRS TCP/UDP, namenjen za več omrežnih alarmov CMS
- Daljinsko upravljanje sistema CMS

Sistem omogoča dva načina zaščite pred vlomom: STOJI in ODSTOPI. Način STAY varuje samo obod in vam omogoča prosto gibanje po stavbi. Način AWAY ščiti celoten sistem. Oba načina zagotavljata čas zakasnitve vstopa, ki omogoča ponovni vstop v prostore, ne da bi se sprožil alarm.

#### **Območja:**

Dodelitev senzorjev "območjem". Senzor na vhodnih/izhodnih vratih je na primer lahko dodeljen območju 01, senzor na oknih v glavni spalnici območju 02 itd. Te številke se prikažejo na zaslonu ob pojavu alarma ali napake.

#### **Zakasnitev vstopa/izstopa:**

Vaš varnostni sistem je bil programiran s časovnim zamikom, ki vam omogoča, da zapustite prostore, ko se aktivira alarm, in deaktivirate sistem ob vstopu, preden se sproži alarm. Če prepozno zapustite prostore ali prepozno vklopite sistem, ko pridete domov, se bo pojavil lažni alarm. Če se pojavi alarm, morate sistem takoj deaktivirati.

#### **Alarmi:**

Varnostni sistem bo sprožil alarm "Odprta vrata/okno" in prikazal "Odprta vrata/okno", ko zapustite prostore in pozabite zapreti vrata ali okno po zakasnitvi izhoda, se bo sprožil alarm in vgrajeni in zunanji zvočni signal.

Dokler se sistem ne vklopi ali dokler se ne izteče čas trajanja alarmnega zvonca in se na zaslonu prikaže sporočilo, ki označuje območje(-a), ki je(so) povzročilo(-a) alarm. Vaš sistem je mogoče programirati tudi za samodejno pošiljanje alarmnih in glasovnih sporočil prek mobilnega omrežja/GSM/GPRS/3G ter pošiljanje

obvestil o alarmih v mobilno aplikacijo. Če je vaš sistem povezan s centralno nadzorno postajo, bo poslano tudi alarmno sporočilo. Če želite ustaviti alarmni signal, preprosto izklopite sistem.

## PREGLED SISTEMA

### O PANELU

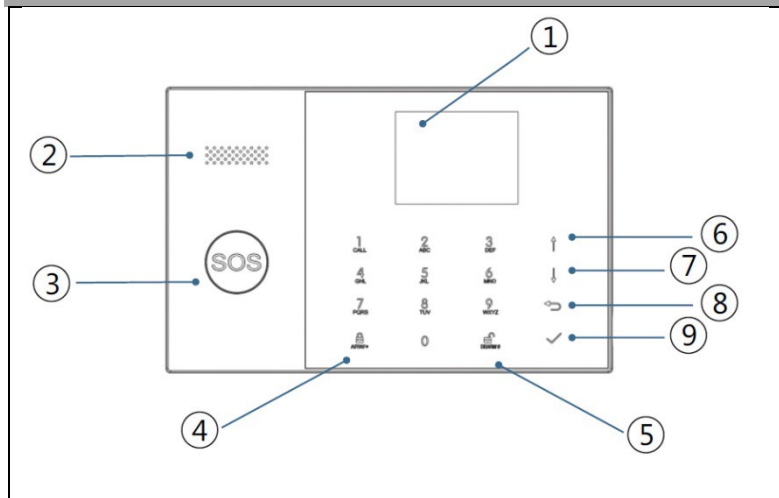

Indeks	Artikel	Opis
1	Prikaz	2,4-palčni zaslon TFT. Prikazuje ikone stanja in sistemske informacije, čas, območja, informacije in uporabniške menije.
2	Govornik	Alarmi in potrditveni zvoki.
3	Gumb SOS	Če pritisnete gumb, se v primeru požara ali osebne nesreče sproži alarm.

4	Gumb za aktivacijo AWAY/STAY	S pritiskom na gumb aktivirate celoten protivlomni alarmni sistem, tako na obodu kot v notranjosti.  Dvakrat pritisnite gumb, da razorožite območje, programirano samo za protivlomni alarmni sistem "Stay Arm Active". Notranja zaščita se ne aktivira, kar omogoča gibanje po prostorih brez sprožitve alarma.
5	Gumb za deaktivacijo	S pritiskom na gumb deaktivirate sistem in prekličete alarm.  Dvakrat pritisnite gumb, da izbrišete prikaz napake dodatne opreme.
6	Gumbi menija	Pomikanje navzgor/funkcija/menija.
7		Pomikanje strani navzgor
8		Pomaknite se do zelene funkcije ali menija.
9		Pomaknite se navzdol / Izbriši / funkcije ali menija.
6	Gumbi menija	Pomaknite se navzdol po strani
8		Prekliči/povratek
9	Vnesite	Vrnite se na prejšnji zaslon.  Izberite možnost ali pojdite na naslednji zaslon.

## INFORMACIJE O INDIKATORJIH OSVETLITVE GUMBA ZA KLIC V SILI

KAJ VIDITE	KAJ TO POMENI
Utripanje	Sistem je v stanju pripravljenosti
Pulziranje	Sistem se aktivira
Stabilen (ustaljen)	Sistem je deaktiviran

## PREGLED OŽIČENJA

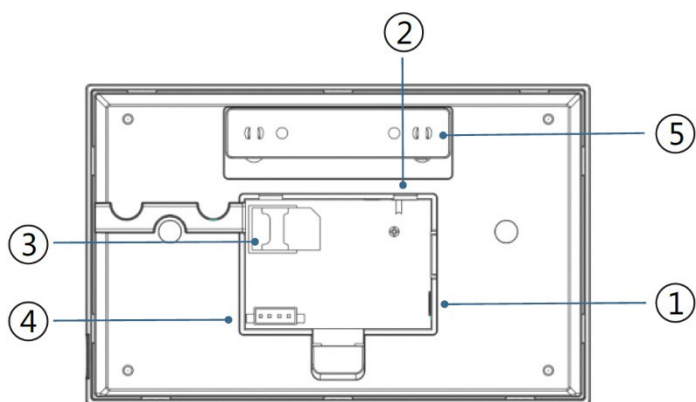

Indeks	Opis
1	Električna vtičnica
2	Stikalo za varnostno kopiranje baterije
3	Reža za kartico SIM
4	Povezovanje ožičenih območij EOLR, glejte poglavje 2.3 in ožičena območja
5	Stikalo za preprečevanje nepooblaščenega vdora

## POVEZAVA FIKSNIH OBMOČIJ

Cona 1, 2 in 3 so cone EOLR, ki podpirajo naprave z odprtim in zaprtim krogom ter imajo odzivni čas 300 ms. Največja odpornost območja: 11.000 ohmov, plus EOLR

Napravo z zaprtim krogom zaporedno priključite na pozitivno (+) stran zanke. Upor EOL mora biti zaporedno povezan z napravami za zadnjo napravo.

Naprave z odprtim tokokrogom vzporedno povežite z zanko. Za zadnjo napravo je treba skozi zanko priključiti 10000-ohmski EOLR.

Oglejte si diagram Povezovanje ožičenih območij.

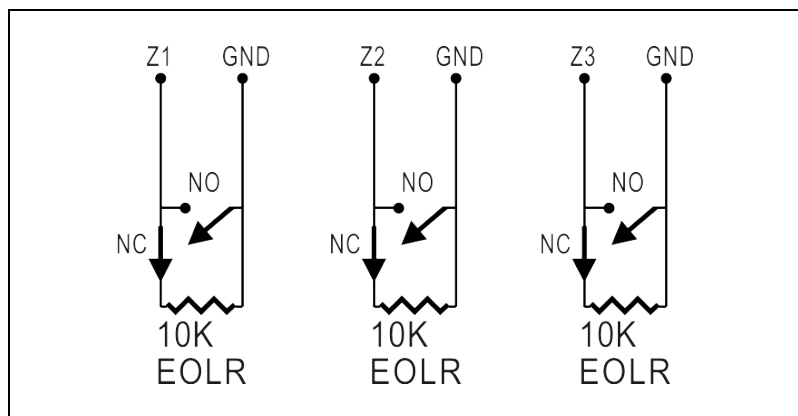







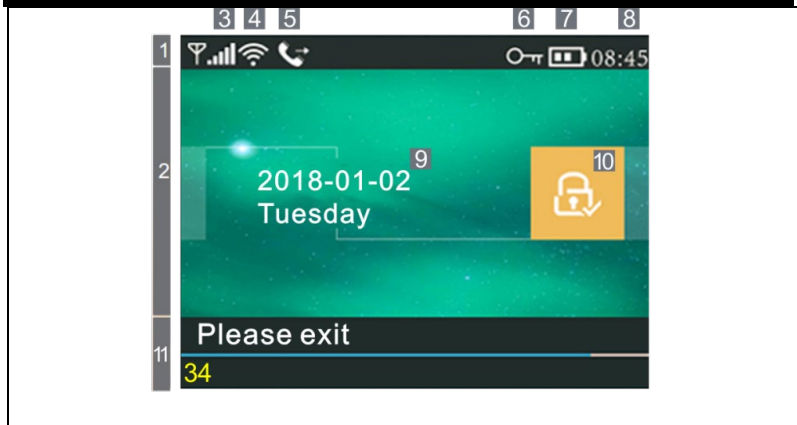



EOLR (upor na koncu linije): Če EOLR ni na koncu zanke, se območje ne bo pravilno spremljalo in sistem se morda ne bo odzval na prekinjen tokokrog v območju.





## SPLASH SCREEN





















## INFORMACIJE O PRIKAZU ZAČETNEGA ZASLONA

1 Zgornja vrstica stanja	3	Stanje GSM		Kartica SIM ni prisotna ali pa je kartica SIM okvarjena.
				Omrežna povezava
				Moč signala na ravni RSSI Moč signala je prikazana z nizom 1 do 5 črt (od šibkega do močnega), če ni registrirano nobeno mobilno omrežje, so črte sive.
	4	Stanje Wi-Fi		Označuje, da je sistem povezan z WiFi.
				Če je prikazana pika, je sistem povezan s strežnikom.
	5	GSM		Pošiljanje sporočil SMS
				Pokličite
	6			Zaklenjena tipkovnica
	7	Stanje napajanja		Napajanje z izmeničnim tokom
				Prikaže se, ko sistem izgubi napajanje z izmeničnim tokom.









				Ikona je rdeča, ko je rezervno napajanje izpraznjeno.
	8	Ure	08:45	Ura v realnem času
2 Območje stanja aktivacije/ra zorožitve	9	Datum, ura in dan		
	10	Stanje aktivirano/razoroženo		Sistem je aktiven v načinu AWAY
				Sistem je aktiven v načinu STAY
				Sistem je v polni pripravljenosti.
11 Območje prikaza stanja sistema	Pripravlil		08:45	Ure
	Odštevanje	"Zapustite sobo" + odbitek	<b>Zamuda pri odhodu</b> Zdaj imate xx sekund časa, da zapustite območje, preden se izteče odlog odhoda. Ko se zamuda pri odhodu izteče, se aktivira alarmni sistem.	
		"Prosimo, deaktivirajte" + odbitek	<b>Vhodna zakasnitev</b> Pred vstopom v sistem je treba sistem deaktivirati pred iztekom odštevanja zakasnitve, sicer se sproži alarm.	
		"Sinhronizacija" + odbitek	<b>Način združevanja</b> Brezžični oddajnik mora biti aktiven pred iztekom zakasnitve parjenja.	
	Zaskrbliujoče	"Alarm" se prikaže na vrhu rdeče vrstice in območja "Alarm" se prikaže v rdeči vrstici stanja vzdolž rdeče vrstice. Ikona alarma (zvonec) skupaj z napisom "Alarm" se prikazuje izmenično z območjem, ki je povzročilo alarm.		















# HITER PRIKAZ FUNKCIJ MENIJA









Ikona in napis		Opis	Privzete nastavitve		
 Glavna ponudba	 Nastavitve	 Zamuda pri odhodu	Uporablja se za nastavitve zakasnitve izhoda 0 ~ 65535, enota: sekunda	40 sekund	
		 Zakasnitev	 Zamuda pri vstopu	Uporablja se za nastavitve vhodne zakasnitve 0 ~ 65535, enota: sekunda	30 sekund
			 Trajanje sirene	Uporablja se za nastavitve trajanja sirene 0 ~ 65535, enota: minuta	3 minute
		 Stikalo	 Aktivacijski pisk	Omogočanje/izključevanje zvoka vklopa/izklopa alarma (1)	Omogočeno
			 Sirena	Omogočite/izključite sireno neprekinjenega alarma, ko sproži se alarm.	Omogočeno
			 SMS po aktivaciji	Omogočanje/izključitev obvestil SMS o vklopu ali aktiviranju	Prepovedano

	 Zaklepanje tipkovnice	Omogočanje/izklop zaklepa tipkovnice (2)	Prepovedano
	 Osvetlitev ozadja	Vklop/izklop osvetlitve tipkovnice (3)	Omogočeno
	 Ton tipkovnice	Omogočanje/izključevanje delovnega tona	Omogočeno
	 Ton ob vstopu in izstopu	Omogočanje/izklop vhodnega in izhodnega tona	Omogočeno
	 Opozorilo ob odprtih vratih/oknih	Omogočanje/izključevanje opozorila o izstopu (4)	Omogočeno
	 Človeški glas	Omogočanje/izključevanje glasovnih operacij	Omogočeno
○-π Geslo:	 Sistem	Sprememba sistemske kode 4 številke	6666
	 Uporabnik	Sprememba uporabniške kode 4 številke	1234
	 Madžarski		Angleščina
	 Angleščina		

	<input type="checkbox"/> <b>Jezik</b>	<input type="checkbox"/> Nemščina <input type="checkbox"/> Češki <input type="checkbox"/> Slovaška <input type="checkbox"/> Poljski <input type="checkbox"/> Slovenski <input type="checkbox"/> Romunski	Izbira jezika	
	<input checked="" type="checkbox"/> <b>Inicializacija</b>	Nalaganje tovarniških privzetih nastavitvev		
	<input type="checkbox"/> <b>Ponastavitev</b>	Ponastavitev		
	<input type="checkbox"/> <b>1. telefon</b>	Uporablja se za nastavitvev prve telefonske številke, omogočanje/izklop izbiranja in omogočanje/izklop sporočil SMS.		
	<input type="checkbox"/> <b>2. telefon</b>	Uporablja se za nastavitvev druge telefonske številke, omogočanje/izklop izbiranja in omogočanje/izklop sporočil SMS.		
	<input type="checkbox"/> <b>3. telefon</b>	Uporablja se za nastavitvev tretje telefonske številke, omogočanje/izklop izbiranja in omogočanje/izklop sporočil SMS.		
	<input type="checkbox"/> <b>4. telefon</b>	Uporablja se za nastavitvev četrte telefonske številke, omogočanje/izklop izbiranja		

			in omogočanje/izklop sporočil SMS.
		 5. telefon	Uporablja se za nastavitve pete telefonske številke, omogočanje/izklop izbiranja in omogočanje/izklop sporočil SMS.
<input type="checkbox"/> <input type="checkbox"/> <input checked="" type="checkbox"/> Glavna ponudba	<input checked="" type="checkbox"/> <input type="checkbox"/> <input type="checkbox"/> Prijavite se	 Alarmni protokol	Uporablja se za prikaz alarmnih dogodkov sistema.
		 Zapis o aktivaciji/deaktivaciji	Uporablja se za prikaz dogodkov vklopa/izklopa sistema.
	<input type="checkbox"/> <input type="checkbox"/> <input type="checkbox"/> <input type="checkbox"/> Deli	 Daljinski upravljalnik	Parjenje, brisanje ali odstranjevanje vseh brezžičnih gonilnikov
		 Detektor	seznanjanje, urejanje, odstranjevanje ali brisanje vseh brezžičnih senzorjev
		 RFID	seznanjanje, brisanje ali odstranjevanje vseh oznak RFID
		 Dodaj	Združevanje novega brezžičnega krmilnika, senzorja ali oznake RFID
		 Odstrani/upraviraj	Odstranitev brezžičnega krmilnika ali oznake RFID s seznama urejanje/odstranitev brezžičnega senzorja s seznama

	 Izbriši vse	Odstranite vse brezžične krmilnike, senzorje ali oznake RFID.	
	 Sirena učenja	Uporablja se za pošiljanje oddajnega signala brezžični sireni, ki jo je treba seznaniti.	
	 Območje EOL	Uporablja se za nastavitve imena območja (EOLR), tipa	
	 Alarmna vtičnica	Povezovanje z brezžičnim stikalom	
	 Predal	Povezovanje z brezžičnim stikalom	
	 Dekoder	Branje identifikacijske kode dodatne opreme	
 WiFi	 Airlink	Konfiguracija WiFi (zahteva mobilno aplikacijo)	
	 Preklic pridrzanja	Odklop povezave s strežnikom	
	 MAC/IP	Uporablja se za prikaz naslovov MAC in IP modula WiFi.	
	 Konfiguracija programske opreme "Softap"	Povezovanje z omrežjem Wi-Fi prek skupne dostopne točke	
 Zapis	 Zapis	Snemanje in predvajanje sporočil	
	 Pridobljeno iz	Uporablja se za poslušanje posnetih sporočil	

	 Odstranite	Uporablja se za brisanje posnetih sporočil	
	 Trajanje	Uporablja se za nastavitve trajanja snemanja (enota: sekunda, na voljo 1-20)	20 sekund
Časovnik	 Časovnik aktiviranja	Uporablja se za nastavitve časa dneva za samodejni vklop in za vklop/izklop avtomatike.	
	 Časovnik deaktivacije	Uporablja se za nastavitve dnevnega časa za samodejni izklop alarma in za vklop/izklop avtomatike.	
	 Časovnik deaktivacije	Rezervirano	+08:00
	 Datum in čas	Nastavitve časa in datuma	
	 Sinhronizacija prek omrežja Wi-Fi	Omogočanje/izključitev sinhronizacije časa v omrežjih WiFi	Omogočite
	 Sinhronizacija 2G/4G	Omogočanje/izključitev sinhronizacije časa prek mobilnega omrežja	Omogočite
različico i Poglej celotno	Uporablja se za prikaz vdelane programske opreme in naslova MAC modula WiFi, vdelane programske opreme in IMEI modula GSM ter serijske številke plošče.		



## OPIS

1. Piskajte, ko se aktivira: Če je omogočeno, bo sistem sporočil stanje sistema, ko bo aktiviran ali deaktiviran.
2. Zaklepanje tipkovnice: Sistem zaklene tipkovnico, če v 30 sekundah na začetnem zaslonu ne izvedete nobene operacije. Če želite odkleniti tipkovnico, morate vnesti veljavno uporabniško geslo.
3. Osvetlitev ozadja: Če je to onemogočeno, se bo osvetlitev zaslona izklopila po 30 sekundah, če na začetnem zaslonu ne izvedete nobene operacije.
4. Opozorilo pred odpiranjem vrat/oken: Če je ta funkcija omogočena, bo sistem ustvaril opozorilno sporočilo o izstopu, če po zakasnitvi izstopa pustite odprta vrata ali okno.
5. Sistemsko geslo: uporablja se za odklepanje tipkovnice in oddaljene nastavitve SMS.
6. Uporabniško geslo: odklepanje uporabniške tipkovnice, daljinski upravljalnik SMS in nastavitve za tekstovno obveščanje o alarmu.
7. Jezik: Prikaz sporočil SMS in obvestil bo v jeziku, ki ste ga izbrali. Ko izberete želeni jezik, se plošča ponastavi.
8. Začetek: Če naložite tovarniško nastavitve, se vsi podatki, ki so že bili programirani v sistem, spremenijo v tovarniško nastavitve.

## PRVA UPORABA

### NASTAVITVE

Če je vaš sistem opremljen z vgrajenim komunikacijskim modulom WiFi za poročanje o alarmih in oddaljen dostop prek mobilne aplikacije prek interneta, mora biti vaš usmerjevalnik ves čas vklopljen: potrebna je povezava z internetom/WiFi.

Če je vaš sistem opremljen z vgrajenim modulom GSM/komunikacijskim modulom za poročanje o alarmih in daljinski nadzor prek sporočil SMS ali glasovnega izbiranja, morate zagotoviti, da je nameščena kartica SIM (glejte spodnjo shemo) in da je nadzorna plošča povezana z mobilnim omrežjem GSM ali internetom.

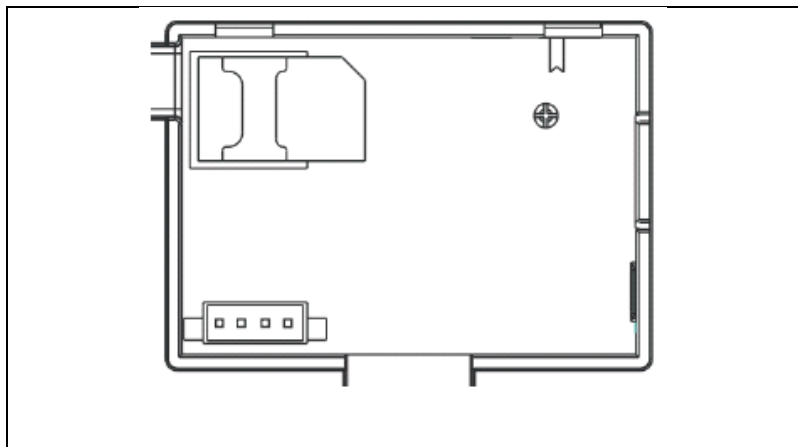





Priključek za napajanje z izmeničnim tokom - Priključite napajalnik v vtičnico z enosmernim tokom 5 V in pritisnite stikalo za rezervno baterijo v položaj "ON".



## NASTAVITVE TELEFONSKE ŠTEVILKE

↓ Do 5 uporabniških telefonskih števil, na katere se bodo pošiljala obvestila o alarmu SMS in zvočna opozorila.

Izberite: "Glavni meni → Telefon → <sup>1.</sup> telefon, <sup>2.</sup> telefon, <sup>3.</sup> telefon, <sup>4.</sup> telefon ali <sup>5.</sup> telefon", sistem prikaže zaslon za programiranje telefona.

↓ S spletno stranjo  pojdite na , nato pa s številsko tipkovnico vnesite telefonsko številko (do 18 števil).

↓S spletno stranjo  pojdite na spletno stran , nato pa s spletno stranjo  preklaplajte med "izklopljeno" in "vklopljeno". Če je izbrana možnost "vklopljeno", bo glasovno izbiranje alarma aktivno.

↓S spletno stranjo  pojdite na spletno stran , nato pa s spletno stranjo  preklaplajte med "izklopljeno" in "vklopljeno". Če je izbrana možnost "on", bo aktivna funkcija opozarjanja SMS.

↓Pritisnite , da shranite nove nastavitve.

## BREŽIČNI KLJUČI

### Združevanje novega brezžičnega krmilnika

↓Izberite "Glavni meni → Deli → Daljinski upravljalnik → Dodaj".

↓Na zaslonu se prikaže napis "Sinhroniziram", sistem preide v način seznanjanja in odšteva preostali čas seznanjanja.



↓Pritisnite en gumb za brezžično upravljanje, da pošljete prenosni signal na ploščo.

↓Po dodajanju serijske številke brezžičnega krmilnika na ploščo se prikaže sporočilo "Learning OK".

Če je bila zaznana serijska številka brezžičnega krmilnika, bo sistem prikazal "Device code detected".

### Odstranite

↓Izberite "Glavni meni → Deli → Daljinski upravljalnik → Izbriši".

↓Z gumbi   se pomaknite do serijske številke, ki jo želite izbrisati.

↓Pritisnite , da izbrišete izbrano serijsko številko.

## Izbriši vse

↓ Izberite "Glavni meni → Deli → Daljinski upravljalnik → Izbriši vse".



↓ Prikaže se skupno število naučenih serijskih številčk.



↓ Če želite izbrisati vse serijske številke, pritisnite .

## BREŽIČNI SENZORJI

### Združevanje novega senzorja

↓ Izberite "Glavni meni → Deli → Detektor → Dodaj".

↓ S spletno stranjo  se pomaknite do spletne strani , nato pa se s spletno stranjo  pomaknite do zelenega imena območja.

↓ S spletno stranjo  se pomaknite na , nato pa s spletno stranjo  na zeleni način (tip) območja.

Vsakemu območju (senzorju) je treba dodeliti tip območja, ki določa, kako se sistem odziva na napake v tem območju.

**Funkcija "Stay Arm Active" je običajno** dodeljena senzorjem ali kontaktom na vhodnih in izhodnih vratih, zunanjih vratih in oknih ter na obodu. Aktivno v načinu AWAY ali STAY.

**"Out Arm Active" se običajno nanaša na** notranji prostor (npr. hodnik ali sobo). Ko je v načinu STAY, se samodejno obide.

**"24 ur aktiven" je običajno** dodeljen območju, ki vsebuje gumb za paniko, gumb za dim in gumb za klic v sili. Senzorji za uhajanje CO, vode in plina.

Če ga želite uporabljati kot zvonec, izberite **"Doorbell"**.

Če želite območje izklopiti, izberite **"Zapri"**.

↓ S spletno stranjo  pojdite na , nato pa s številčno tipkovnico vnesite številko območja (na voljo so vrednosti 0-89). Številka območja mora biti edinstvena.

↓ Pritisnite gumb , na zaslonu se prikaže sporočilo "Synchronizing" (Sinchronizacija), sistem preide v način seznanjanja in odšteva preostali čas do seznanjanja.

↓ Senzor pošlje prenosni signal na ploščo.

↓ Po dodajanju serijske številke brezžičnega senzorja na ploščo se prikaže sporočilo "Learning OK". Če je bila zaznana serijska številka brezžičnega senzorja, se na zaslonu prikaže "Device code detected" (Zaznana koda naprave), ime/režim/številka območja pa se ponastavi.

## **UREJANJE/PREMIKANJE**

↓ Izberite "Glavni meni → Deli → Detektor → Urejanje".

↓ Z gumbi  se pomaknite do serijske številke, ki jo urejate.

↓ Če želite urediti ime/režim/številko prikazanega območja, pritisnite .

↓ Če želite izbrisati izbrano serijsko številko, pritisnite .

## **SHRANITE VSE.**

↓ Izberite "Glavni meni → Deli → Detektor → Izbriši vse".

↓ Prikaže se skupno število naučenih serijskih številkk.

↓ Če želite izbrisati vse serijske številke, pritisnite .

## **INSTALACIJA**

### **Detektor gibanja**

1. Namestite detektor na montažni nosilec in nato nastavite višino in kot. Priporočena višina je 2,2 m nad tlemi.

### **Senzor odprtega okna/vrat**

1. Del A, oddajnik (senzor), in del B, magnetni del, je treba namestiti na fiksni okvir vrat ali okna, magnetni del pa na premični del vrat ali okna.

2. Po namestitvi naj bo razdalja med magnetom in oddajnikom največ 2 cm.

### **Sirena**

1. Priporočamo, da sireno namestite v fizično središče hiše ali stavbe, da zagotovite najboljši možni sprejem iz vseh brezžičnih detektorjev.

## **OZNAKE RFID**

### **Parjenje nove oznake RFID**

↓ Izberite "Glavni meni → Deli → RFID → Dodaj".

↓ Prikaže se "Sinchronizacija", sistem preide v način seznanjanja in odšteva čas.

↓ Označbo namestite v bližino območja plošče RFID.

↓ Po dodajanju serijske številke etikete na ploščo se prikaže sporočilo "Learning OK". Če je bila najdena serijska številka oznake, sistem prikaže "Device Code Learned".

### **Odstranite**

↓ Izberite "Glavni meni → Deli → RFID → Izbriši".

↓ Z gumbi   se pomaknite do serijske številke, ki jo želite izbrisati.

↓ Pritisnite , da izbrišete izbrano serijsko številko.

### **Izbriši vse**

↓ Izberite "Glavni meni → Deli → RFID → Izbriši vse".

↓ Prikaže se skupno število naučenih serijskih številko.

↓ Če želite izbrisati vse serijske številke, pritisnite .

### **Povezovanje z brezžično sireno**

↓ Upravljanje brezžične stroboskopske sirene za vstop v način seznanjanja (glejte navodila za uporabo sirene)

↓ Izberite "Glavni meni → Deli → Sirena". Na plošči se prikaže napis "Device code learned" (Ugotovljena koda naprave) in sireni se pošlje signal za prenos.

↓ Sirena uspešno pokaže.

### **SINHRONIZACIJA IN SEZNANJANJE Z BREZŽIČNIM STIKALOM**

↓ Izberite "Glavni meni → Deli → Alarmna vtičnica", sistem bo prikazal zaslon za seznanjanje z alarmno vtičnico.

↓ Upravljajte brezžično stikalo, da preklopite v način seznanjanja (glejte uporabniški priročnik za brezžično stikalo).

↓ Po vrsti pritisnite gumb za vklop  in gumb za izklop , plošča bo prikazala "Koda naprave je bila naučena" in dvakrat poslala prenosni signal brezžičnemu stikalu.

↓ Brezžično stikalo označuje uspešno seznanjanje. Če želite preveriti, ali je seznanjanje v redu, pritisnite gumba "vklop" in "izklop" ter preverite, ali je mogoče odpreti in zapreti brezžično povezavo.

## NALAGANJE SPOROČIL

### **Snemanje in predvajanje sporočil**

Vaš sistem lahko posname/predvaja/izbriše kratko sporočilo (do 20 sekund), ki ga lahko pozneje ponovno predvajate. Sporočilo se bo samodejno predvajalo, ko bo prišlo do alarmnega klica.

↓ Izberite "Glavni meni → Snemanje → Snemanje", sistem prikaže zaslon Snemanje.

↓ Pripravljen za snemanje

↓ Govorite v mikrofona in snemanje se bo po izteku časa samodejno ustavilo.

↓ Sistem bo samodejno predvajal sporočilo.

↓ Pritisnite , da shranite sporočilo.

## SAMODEJNI VKLOP/IZKLOP ALARMA



S to funkcijo lahko sistem programirate tako, da se samodejno vklopi ali izklopi glede na čas dneva.

### **Urnik aktivacije**

↓ Izberite "Main Menu → Timer → Activation Timer", sistem bo prikazal zaslon za programiranje Activation Timer.

↓ S spletno stranjo  pojdite na , nato pa s številčno tipkovnico vnesite dnevni čas aktivacije (v 24 urah).







↓ S spletno stranjo  pojdite na spletno stran , nato pa s spletno stranjo  izberite možnost "on".

↓ Pritisnite , da shranite nove nastavitve.

## URNIK DEAKTIVACIJE

↓ Izberite "Main Menu → Timer → Deactivation Timer", sistem bo prikazal zaslon za programiranje Deactivation Timer.

↓ S spletno stranjo  pojdite na , nato pa s številčno tipkovnico vnesite dnevni čas deaktivacije (v 24 urah).

↓ S spletno stranjo  pojdite na spletno stran , nato pa s spletno stranjo  izberite možnost "on".

↓ Pritisnite , da shranite nove nastavitve.

## APLIKACIJA SMART LIFE

To napravo lahko povežete in upravljate prek aplikacije Smart Life (lahko uporabite tudi aplikacijo Tuya Smart). Vnaprej prenesite aplikacijo Smart Life iz trgovine z aplikacijami. Pomembne podrobnosti navodil so naslednje:

Prenesite aplikacijo - "Smart Life" - v trgovini z aplikacijami ali pa za njen prenos preberite spodnjo kodo QR.



## REGISTRACIJA IN PRIJAVA V APLIKACIJO

1. Ko zaženete aplikacijo, se prikaže možnost "Prijava" in "Prijavite se". Če že imate račun Smart Life, se prijavite in nadaljujte z razdelkom "Povezovanje plošče z aplikacijo Smart Life".
2. Uporabnik lahko registrira nov račun s klikom na možnost "Registracija". Ogledali si boste "Uporabniško pogodbo in pravilnik o zasebnosti", ga natančno preberite in kliknite gumb "Strinjam se".
3. Po kliku na gumb "Strinjam se" se prikaže vmesnik za registracijo računa. Vmesnik prikaže dve možnosti: "Država" in "E-pošta".
4. S seznama izberite State (Država). Te informacije so obvezne.
5. V polje "Email" vnesite svoj e-poštni naslov. Nato v aplikacijo vnesite šestmestno kodo za preverjanje, ki jo boste prejeli po e-pošti.
6. Po opravljenem prejšnjem koraku se prikaže vmesnik za nastavitve "gesla". Izberite geslo po svoji izbiri. Po uspešni nastavitvi gesla se prikaže okno aplikacije za vstop v "User

Authorization Interface". Izberite zahtevano pooblastilo in vstopite v aplikacijski vmesnik.

*Aplikacija se nenehno posodablja in razvija, zato se lahko posamezni koraki po posodobitvah razlikujejo. V primeru težav pri postopku se obrnite na servisni center.*

## POVEZOVANJE PLOŠČE Z APLIKACIJO SMART LIFE

*Pred uporabo aplikacije Smart Life povežite mobilni telefon z omrežjem WiFi 2,4 GHz.*

1. Odprite aplikacijo "Smart Life" in vstopite v vmesnik "My Home" v aplikaciji.
2. V zgornjem desnem kotu vmesnika kliknite na "+" in izberite "Dodaj napravo".
3. Kliknite "Senzorji" in nato kliknite "Alarm (WiFi)", vmesnik bo prikazal WiFi, povezan s telefonom.
4. Vnesite geslo za WiFi.
5. Po vnosu gesla WiFi kliknite "Naprej" in v pojavnem vmesniku izberite "Confirm that the indicator is blinking rapidly". Kliknite "Naprej".
6. Kliknite "Naprej". Prikazalo se bo iskanje naprave.
7. Na varnostni plošči po vrsti kliknite "Meni", "Nastavitve" in "WiFi".
8. Vnesite privzeto uporabniško geslo: 1234 in kliknite "Airlink (priporočljivo)".

9. Na napravi se prikaže sporočilo "WiFi settings will be reset, please confirm". Po kliku na gumb "OK" se v napravi prikaže sporočilo "Setup, please wait" (Nastavitev, počakajte).

10. Po uspešni povezavi lahko napravo preimenujete tako, da izberete simbol svinčnika. Nato v zgornjem desnem kotu izberite "Done".

11. Naprava je uspešno seznanjena z mobilnim telefonom. Zdaj lahko s telefonom na daljavo upravljate napravo, tudi če telefon ni povezan z izvirnim omrežjem WiFi.

## SMS NA DALJAVO

### KAKO NASTAVITI PARAMETRE PREK SMS

Če želite nastaviti parametre prek sporočila SMS, uredite nastavitveno besedilno sporočilo v skladu s spodnjo predlogo in ga pošljite na številko SIM, nameščeno v nadzorni plošči. Če so nastavitve pravilne, bo vaš mobilni telefon prejel potrditveno sporočilo SMS.

★	Sistemsko geslo	★	Ukaz1	Parameter1	★	Ukaz2	Parameter2	★
---	--------------------	---	-------	------------	---	-------	------------	---

Opomba: Ukaz mora biti dvomesten (npr. 01,90 itd.), v glavi, ločilnem in zadnjem znaku pa mora biti "\*".

Ukaz	Funkcije	Opis	Tovarniške privzete nastavitve
51	1. Telefonska številka	glej opombo 1	Null
52	2. Telefonska številka	glej opombo 1	Null

53	3. Telefonska številka	glej opombo 1	Null
54	4. Telefonska številka	glej opombo 1	Null
55	5. Telefonska številka	glej opombo 1	Null
90	Naslov IP in vrata strežnika	Uporablja se samo za povezavo s strežnikom, glejte opombo 2.	Null
92	APN GPRS	Uporablja se samo za omrežje GPRS, glejte opombo 3.	CMNET

Opomba: Primeri uporabljajo privzeto sistemsko geslo 6666.

1. Oblika za nastavitev telefonske številke za oddaljeno besedilno sporočilo: **xxxxxxxxxx, A, B** V tem polju je "xxxxxxxx" telefonska številka (do 18 števil), "A" se uporablja za omogočanje (1) ali onemogočanje (0) glasovnega izbiranja alarma, "B" pa za omogočanje (1) ali onemogočanje (0) obveščanja o alarmu SMS.

**Na primer:** Če želite prvo telefonsko številko nastaviti kot "0420666555444" in dovoliti samo obvestila SMS, drugo telefonsko številko pa kot "0420777555666" in dovoliti samo glasovno izbiranje, je oddaljeno sporočilo SMS

**\*6666\*510420666555444,0,1\*520420777555666,1,0\***.

2. Naslov IP strežnika in vrata, ki se uporabljajo za povezavo s podjetjem za spremljanje. Oblika za nastavitev naslova IP strežnika in vrat oddaljenega besedilnega sporočila: **aaa,bbb,ccc,ddd,xxxxx** V tem nizu je "aaa, bbb, ccc, ddd" naslov IP in "xxxxx" vrata.

**Na primer:** Če nastavite IP in vrata kot "116.62.42.223:2001", je oddaljeno sporočilo SMS \*6666\*90116,62,42,223,2001\*.

3. Nastavitev imena operaterske dostopne točke

**Na primer:** Če želite nastaviti APN kot "internet.beeline.kz", je oddaljeni SMS \*6666\*92 internet.beeline.kz\*.

## PREDPONO ZA OBVESTILO O ALARMU SMS

Ploščo lahko po lastni presoji poimenujete s sporočilom SMS. Ime se uporablja kot prednastavitev za obveščanje o alarmu SMS.

Oblika nastavitve predpone za obvestilo: **stavba 1234@XXX**. V tem nizu je "1234" uporabniško geslo, "@" je zastavica ukaza, "XXX building" pa je dejansko besedilo.

### Kako nastaviti ime območja po meri

Za vsako območje lahko nastavite ime po meri prek oddaljenega sporočila SMS. Ime se uporablja za identifikacijo območja z alarmom, ki se prikaže v obvestilu SMS.

Format oddaljenega sporočila SMS: **1234@XX@Strojišče**

V tem nizu je "1234" uporabniško geslo, dva "@" sta zastavici ukaza, "XX" je številka območja (od 00 do 89), "Stair" pa je dejansko besedilo.

### Pridobivanje nastavitvev prek oddaljenega sporočila SMS

Poizvedba o sistemskih nastavitvah

Format je **\*6666\*62\***, rezultat pa je prikazan na naslednji način:

SISTEMSKI komplet: Serijska številka plošče, jezik, sistemsko geslo, uporabniško geslo, GSM CSQ, WIFI RSSI

Poizvedba po drugi strani nastavitve sistema

Format je **\*6666\*90\***, rezultat pa je prikazan na naslednji način:

SISTEM set2: Ime dostopne točke GPRS, naslov IP in vrata strežnika, NTP, časovni pas, strežnik



Poizvedba o nastavitvah telefonske številke

Format je **\*6666\*51\***, rezultat pa je prikazan na naslednji način:

Nastavitev telefona: 1. telefonska številka, 2. telefonska številka, 3. telefonska številka, 4. telefonska številka, 5. telefonska številka, REDIAL COUNTER

## KAKO OPRAVITI KLIC PREK PLOŠČE

Za klicanje lahko uporabite številsko tipkovnico na domačem zaslonu.

Pritisnite , da si ogledate seznam klicanih števil, in pritisnite , da jih ponovno izberete.

Klic se prekliče, če omrežje GSM ni registrirano, če je sistem v alarmu ali v glasovnem alarmu.

## VAROVANJE PROSTOROV

Vklop sistema

Sistem se vklopi na naslednji način:

**Z brezžičnim daljinskim upravljalnikom:** Pritisnite .

**Uporaba plošče:** Ko je prikazan domači zaslon, pritisnite gumb .

**Uporaba oznake RFID:** Ko razorožujete sistem, namestite oznako RFID v bližino območja RFID.

**Uporaba aplikacije:** S pritiskom na gumb "arm" aplikacija prikaže, da je gostitelj v stanju "arm".

**Uporaba sporočil SMS:** Pošiljanje sporočila 1234#1 ("1234" je uporabniško geslo).

## VARNOST V NAČINU BIVANJA

Ta način se uporablja, ko ste doma.

Če želite aktivirati sistem v načinu STAY, naredite naslednje:

**Z brezžičnim daljinskim upravljalnikom:** Pritisnite .

**Uporaba plošče:** Na domačem zaslonu dvakrat pritisnite gumb .

**Uporaba aplikacije:** Pritisnite gumb "stay arm".

**Uporaba sporočil SMS:** Pošiljanje sporočila 1234#3 ("1234" je uporabniško geslo).

## ZAUSTAVITEV SISTEMA

Če želite deaktivirati sistem, utišati alarm, izbrisati prikaz napake in preklicati tekoči alarm, sledite spodnjim navodilom:

**Z brezžičnim daljinskim upravljalnikom:** Pritisnite .

**Uporaba plošče:** Ko je prikazan domači zaslon, pritisnite gumb .

**Uporaba oznake RFID:** Ko je sistem vklopljen, vstavite oznako RFID v bližino območja RFID.

**Uporaba aplikacije:** Pritisnite gumb "dezarmiranje".

**Uporaba oddaljenega sporočila SMS:** Pošiljanje sporočila 1234#2 ("1234" je uporabniško geslo).



## SOS

Če želite ročno aktivirati funkcijo SOS, naredite naslednje:

**Z brezžičnim daljinskim upravljalnikom:** Pritisnite tipko SOS.

**Uporaba plošče:** Pritisnite gumb SOS na plošči.

**Uporaba aplikacije:** Pritisnite "panic" ali "SOS" in sistem bo sprožil alarm.

Na domačem zaslonu se prikaže "Alarm za paniko". Sprožil se bo alarm za paniko. Alarm za paniko pošlje besedilno obvestilo na vaš mobilni telefon in sproži glasen alarm na armaturni plošči.

## FUNKCIJA DVOSMERNEGA PRENOSA GLASU

### Glasovni dialog

Ko se pojavi alarm, sistem pokliče telefonsko številko, ki je programirana v sistemu. Ko je klic povezan, boste slišali posneto glasovno sporočilo v zvezi z alarmom, nato pa se bo sistem oglasil: "Pritisnite 1 za vklop alarma, pritisnite 2 za izklop alarma, pritisnite 3 za spremljanje, pritisnite 4 za klic".

### Klicanje plošče

Ko telefonska številka, ki je bila programirana v sistem, pokliče centralno enoto, se samodejno vzpostavi dvosmerna govorna povezava. Operater lahko posluša, govori ali se dvosmerno pogovarja z ljudmi v stavbi.

## REŠEVANJE PROBLEMOV

**Izpad električnega toka:** Če v stavbi in/ali okolici pride do izpada električne energije, bo sistem več ur deloval na baterije.

**Nizka raven napolnjenosti sistemske baterije:** "Nizka baterija" se prikaže, ko je rezervna baterija sistema izpraznjena.

**Baterija senzorja je prazna:** Vsak brezžični senzor v sistemu ima notranjo baterijo. Sistem zazna nizko stanje baterije v brezžičnih senzorjih in na začetnem zaslonu prikaže sporočilo "Senzor s prazno baterijo", kar pomeni, da je treba baterijo v tem senzorju (senzorjih) zamenjati v 7 dneh.

**Stikalo za posege :** ko je zaznan poseg, se sproži alarm "Tamper".

## SPECIFIKACIJE

### Varnostna plošča

- Osnovna zmogljivost: Napajalnik, mikro USB 110/220VAC do 5VDC, izhod 1A
- Varnostno kopiranje baterije: 3,7V/1000Ah litijeva baterija
- Poraba: <150 mA@normalno
- Izhod sirene: <300 mA
- Radijska frekvenca: 315/433/868/915Mhz (neobvezno)
- Koda RF: eV1527
- GSM: 850/900/1800/1900 MHz
- Wi-Fi: IEEE802.11b/g/n
- Delovna temperatura: -10 ~ 55 °C

### Detektor gibanja

- Delovna napetost 3VAA: 2 alkalni bateriji
- Delovni tok  $\leq 25\text{mA}$
- Statični tok  $\leq 15\mu\text{A}$
- Oddajna frekvenca 315Mhz/433Mhz(ASK) 868Mhz(FSK) (neobvezno)
- Oddajna moč  $\leq 10\text{ dB}$
- Oddaljenost prenosa  $\geq 80\text{ m}$  (na odprtem območju)
- Območje zaznavanja 8m-12m (25°C)
- Delovna temperatura -10°C-55°C

- Način namestitve Stensko obešanje
- Višina namestitve 1,8 ~ 2,2 m (na sredini detektorja)
- Stopnja zaznavanja 110°
- Dimenzije 105\*40\*26 mm
- Dimenzije izdelka: 185x125x14,7 mm (dolžina x višina x debelina)

### **Senzor odprtega okna/vrat**

- Delovna napetost: DC3V (gumb CR2450)
- Baterija je 2-krat večja od običajne baterije)
- Oddajne frekvence: 315MHZ/433MHZ
- Koda RF: 1527
- Aktivacijska razdalja: 20-30 mm
- Območje: 120M (odprt prostor)
- Alarm nizke napetosti: 2,3 V
- Magnetni trak: 11x44x13,5 (dolžina x višina x debelina)
- Oddajnik: 30x67x15 (dolžina x višina x debelina)

### **Sirena**

- Vhodna napetost: DC5V (prikluček micro USB)
- Delovni tok: <120 mA
- Tok v stanju pripravljenosti: <80uA
- Izhod sirene: <500 mA
- Brezžična frekvenca: 315MHz/433MHz/868MHz
- Brezžično šifriranje: EV1527
- GSMbands:850/900/1800/1900MHz
- Standard WiFi: brezžični standard IEEE802.11b/g/n
- Rezervna baterija: 3,7 V/1000 mAh litijeva baterija

- Delovna temperatura: -10 ~ 55 °C
- Relativna vlažnost: <80 % RH (brez zmrzali)
- Dimenzije izdelka: 185x125x14,7 mm (dolžina x višina x debelina)

### Daljinski upravljalnik

- Delovna napetost: DC3V
- Delovni tok: 15 mA
- Brezžična frekvenca: 315MHz/433MHz
- Koda RF: ev1527
- Razdalja prenosa: 80-150 m
- Dimenzije: 57x32x11mm (dolžina x višina x debelina)

### Oznaka RFID

- Material: ABS
- Pogostost: 125 kHz (THRC12)
- Podatkovna koda: BPSK



**Odstranjevanje:** Če je na informativnem letaku, embalaži ali etiketi izdelka prečrtan simbol smetnjaka, to pomeni, da je treba v Evropski uniji vse električne in elektronske izdelke, baterije in akumulatorje, ki so označeni na ta način, ob koncu njihove življenjske dobe odložiti v zabojnike za ločene odpadke. Teh izdelkov ne odlagajte med nesortirane komunalne odpadke.



## IZJAVA O SKLADNOSTI

Abacus Electric, s.r.o. izjavlja, da izdelek EVOLVEO SecuPro izpolnjuje zahteve standardov in predpisov, ki veljajo za vrsto opreme. Celotno besedilo izjave o skladnosti je na voljo na spletni strani <http://ftp.evolveo.com/CE/>.

### **Uvoznik / proizvajalec**

Abacus Electric, s.r.o.  
Planá 2, 370 01, Češka

Izdelano v državi P.R.C.  
Copyright © Abacus Electric, s.r.o.  
[www.evolveo.com](http://www.evolveo.com)

Vse pravice pridržane.  
Zasnova in videz se lahko spremenita brez predhodnega obvestila.





