

MusicMan[®] * Návod k obsluze

WiFi Multiroom Soundstation BT-X34

Tímto výrobcem Technaxx Deutschland GmbH & Co.KG prohlašuje, že tento výrobek, ke kterému se tyto návod k obsluze, splňuje požadavky základními normami uvedených ve směrnici Rady **RED 2014/53/EU**. Prohlášení o shodě naleznete zde: www.technaxx.de/ (v liště "Konformitätserklärung" dole).
Před prvním použitím zařízení si pečlivě přečtěte návod k obsluze.

Tento výrobek má dobíjecí baterii. Musí být před prvním použitím úplně nabitá. **POZNÁMKA:** Pokud přístroj nepoužíváte, dobijte jeho baterii každé 2-3 měsíce!

Vypněte všechna zařízení Bluetooth v blízkosti, aby nedošlo k rušení signálu! Nenastavujte hlasitost příliš vysoko – mohlo by dojít k poškození sluchu!

Číslo servisního telefonu technické podpory: 01805 012643 (14 centů/min z pevné linky v Německu a 42 centů/min z mobilních sítí).
Email zdarma: support@technaxx.de

Uchovejte tento návod k obsluze pro budoucí použití nebo sdílení produktu opatrně. Udělat to samé s originálními doplňky pro tento produkt. V případě záruky, obraťte se na prodejce nebo obchod, kde jste tento výrobek zakoupili.

Záruka 2 roky

Užijte si vašeho výrobku * Sdílejte své zkušenosti a názory na jednom z dobře známých internetových portálů, jako de Amazon nebo idealo.de

Vlastnosti

- Stereofonní reproduktory "Multiroom" (2x 5W) s vestavěnou Amazon Alexa Voice Service & funkce Bluetooth
- Ovládání hlasem přes vestavěný Amazon Cloud based Alexa hlasové služby
- WiFi reproduktor může připojit až 8 zařízení pohledávky v síti WiFi & snadné nastavení WiFi přes APP
- Odpovídá na otázky, přehrává hudbu & poskytuje informace (např. zprávy, počasí, sport, provoz, otevírací doba, atd.)



- Podporuje mobilní telefony/Smartphony, PC, tablety, MP3, atd.
- Přenos hudby přes Bluetooth V2.1 až 10m
- Audio stream od Spotify, iHeartRADIO, tuneln, TIDAL, adt.
- Vastní seznam skladeb
- Silná nabíjecí baterie 2000mAh
- Ideální pro použití doma nebo na večírcích

Technické údaje

Bluetooth	V2.1 /ozsah přenosu ~10m (otevřený prostor)
WiFi protokol	IEEE 802.11b/g/n
Frekvenční pásmo	Bluetooth 2,4GHz–2,480GHz WiFi 2,412GHz–2,484GHz
Radiovaný přenosový výkon	Bluetooth max. 4mW WiFi max. 40mW
Funkce	Hlasový asistent, Multiroom reproduktor, AUX–IN, Bluetooth # Podporuje DLNA, AirPlay a UPnP # Podporuje všechny populární formáty hudebních souborů z externích zařízení (MP3/WMA/WAV/FLAC/RA/AAX/AAC+/APE/atd.)
Reproduktory	2x 5W stereo (Ø 5.7cm), SNR ≥ 75dB, impedance 4Ω
Frekvenční rozsah	80Hz–20kHz
Zvukový vstup	3.5mm AUX–IN jack
Příkon	DC 5V / 1A
Zdroj napájení	Vestavěná dobíjecí 2000mAh lithiová baterie 7,4V
Doba nabíjení	~3,5–4,5 hodiny (s nabíjecím kabelem Micro USB)
Doba přehrávání (plně nabito)	~5 hodin (střední hlasitost 5) ~2,5 hodin (maximální hlasitost 10)
Doba pohotovostního režimu	~2 měsíce
Materiál	Plast ABC + textil
Hmotnost / rozměry	1,08kg / (D) 24 x (Š) 11,4 x (V) 11,4cm
Obsah balení	MusicMan [®] WiFi Multiroom Soundstation BT-X34, Micro USB napájecí adaptér DC 5V/1A (1m), Kabel 3,5mm AUX–IN, Návod k obsluze

Přehled součástí výrobku

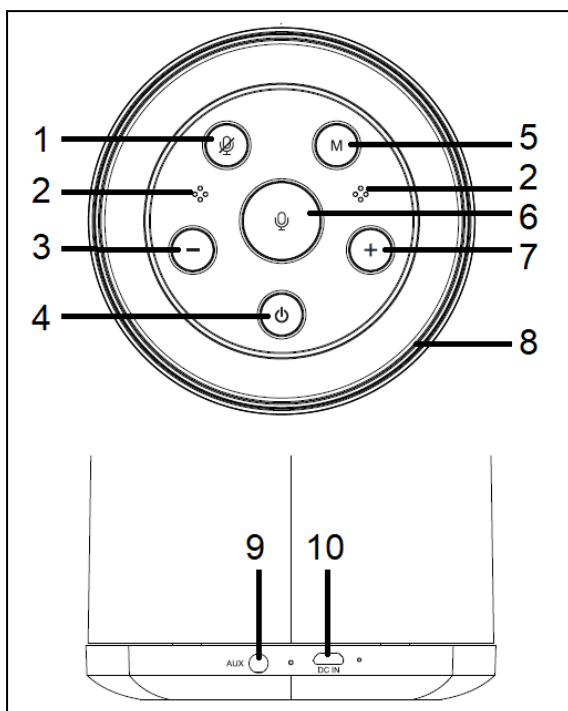







1	Alexa mikrofón off: Krátce stiskněte tlačítko. Podržte tlačítko na 3 sekundy pro obnovení továrního nastavení.
2	Mikrofon
3	Snížení hlasitosti: Stiskněte tlačítko nebo podržte tlačítko pro změnu hlasitosti.
4	Zapnutí/vypnutí: Stiskněte tlačítko napájení po dobu 3 sekund pro zapnutí nebo vypnutí zařízení.
5	Tlačítko režimu(bluetooth/WiFi): Krátce stiskněte tlačítko pro změnu režimu Bluetooth a WiFi.
6	Alexa mikrofón on: Podržte tlačítko na 3 sekundy pro obnovení továrního nastavení.
7	Zvýšení hlasitosti: Krátce stiskněte tlačítko. Stiskněte tlačítko nebo podržte tlačítko pro změnu hlasitosti
8	Světelný indikátor: Různé barvy zobrazují režim nebo akci, která se právě zpracovává.
9	Konektor vstupu AUX-IN
10	Micro USB nabíjecí port 5V DC

Indikátor osvětlení reproduktoru

Režim reproduktoru

- 1 ZÁLOŽNÍ (LED VYPNUTO)
2. Režim Bluetooth (MODRÁ)
3. Režim AUX (ZELENÁ)

	Stav	Poznámka	Světlo
1	Záložní	LED VYP	
2	Poslech	Tyrkysová 100% neprůhledná	
3	Myšlení	Tyrkysová, modrá střídají se	
4	Mluvení	Tyrkysová, modrá blikají	
5	Poznámka	Stálé blikání	
6	Upozornění	Pomalý žlutý puls	
7	Soukromý režim Zap	Červená 100% neprůhledná	
8	Soukromý režim Vyp	LED VYP	

Úvod

Stiskněte a podržte tlačítko nabíjení po dobu 3 sekund k zapnutí mikrofonu.

Uslyšíte "Power On" (Nabíjení Zap) "WiFi mode" (WiFi režim)".

15 sekund později uslyšíte 2 tóny, znamená to že WiFi je inicializovaná připravena k použití.

Nakonfigurování připojení WiFi

Vyhledat a download "**MusicMan Multiroom**" z APP Store (iOS) nebo Google Play Store (Android).



Potřebujete "**MusicMan Multiroom**" APP pro síť mikrofonu síťová konfigurace a také pozdější použití f Alex přihlášení . Pro více konfigurací Alexa použijte "Amazon Alexa" APP.

1. Otevřete "**MusicMan Multiroom**" APP a stiskněte "WiFi Setup Wizard (WiFi nastavení wizard)" tlačítko.

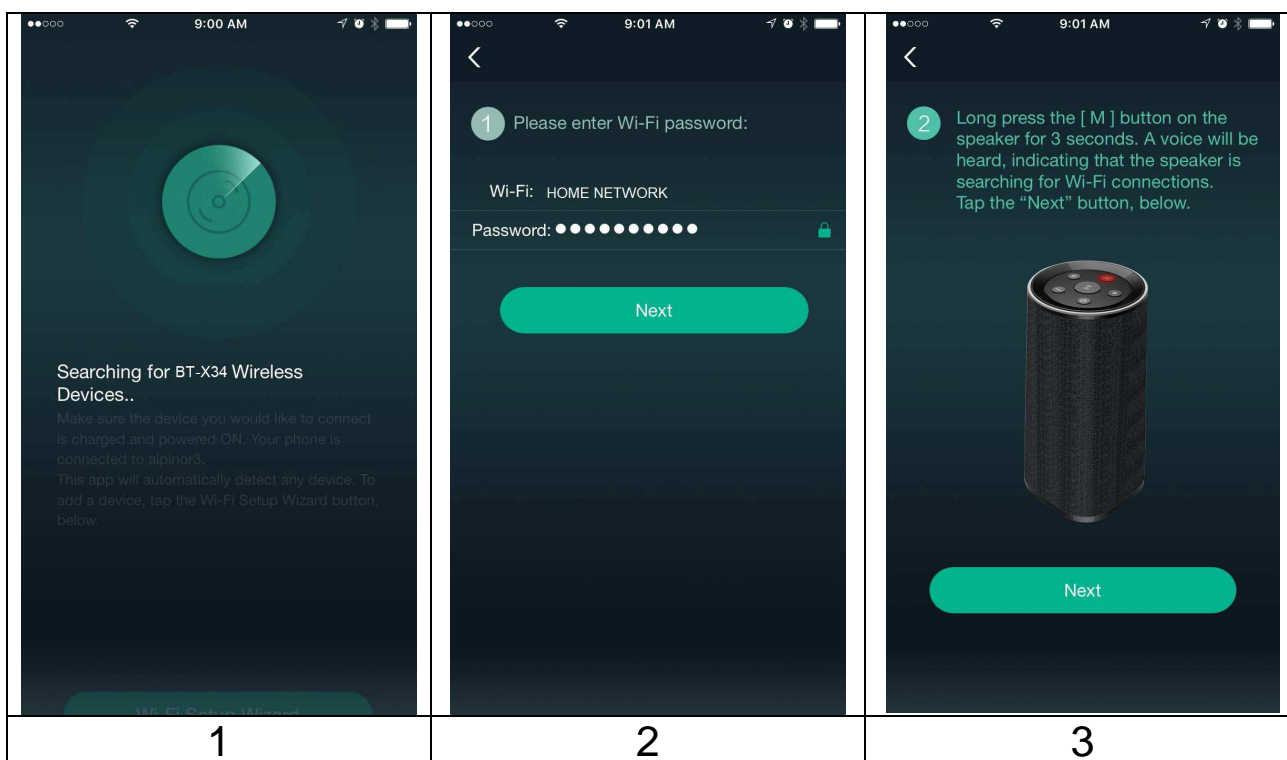

2. Zkontrolujte, zda je telefon připojen k 2,4 GHz WiFi. 5GHz není podporováno. Stiskněte NEXT(DALŠÍ).

3. Zadejte heslo pro síť WiFi, ke které je mobilní zařízení připojeno, a stiskněte tlačítkoNEXT (DALŠÍ).

4. Stiskněte a podržte M tlačítko (Tlačítko režimu) po dobu delší než 3 sekundy, dokud neuslyšíte hlasový indikátor připojení WiFi, stiskněte tlačítkoNEXT (DALŠÍ) na obrazovce vašeho telefonu.

Poznámka: Nepoužívejte reproduktory v průběhu připojení WiFi.

5. Slyšíte hlas, pokud je WiFi úspěšně připojen.
6. Po úspěšném připojení WiFi zvolte název zařízení a klepněte na něj NEXT (DALŠÍ)vpravo nahoře. Poté postupujte podle kroků v kapitole “**Login to Amazon**“ (**Přihlaste se do Amazon**).

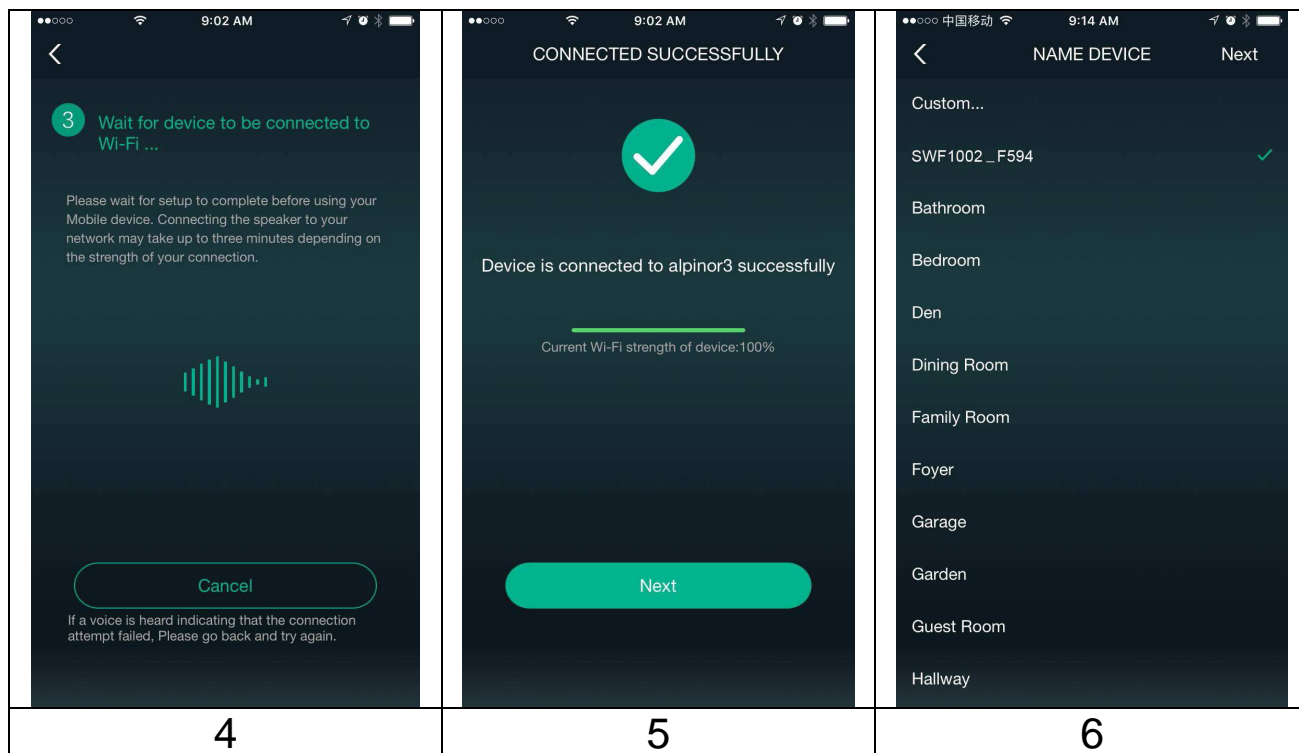

Spojení se nezdařilo ● Zkontrolujte, zda jste opravdu připojeni k síti WiFi 2,4 GHz. ● V opačném případě postupujte v APP uvedeném níže podle kroků po selhání připojení.

Přihlášení k Amazon

1. Stiskněte " Sign in with Amazon (Zaregistrovat pomocí Amazon)".
2. Zadejte svůj účet a heslo pro Amazon, abyste mohli pokračovat při přihlášení, pokud nemáte stávající účet Amazon, klikněte na " Create a new Amazon account (Vytvořit nový účet Amazon)" nebo použijte tento web alexa.amazon.com k registraci nového účtu Amazon.
3. Nyní vidíte povrch APP. Můžete zvolit např. který zdroj použijete k přehrávání hudby.

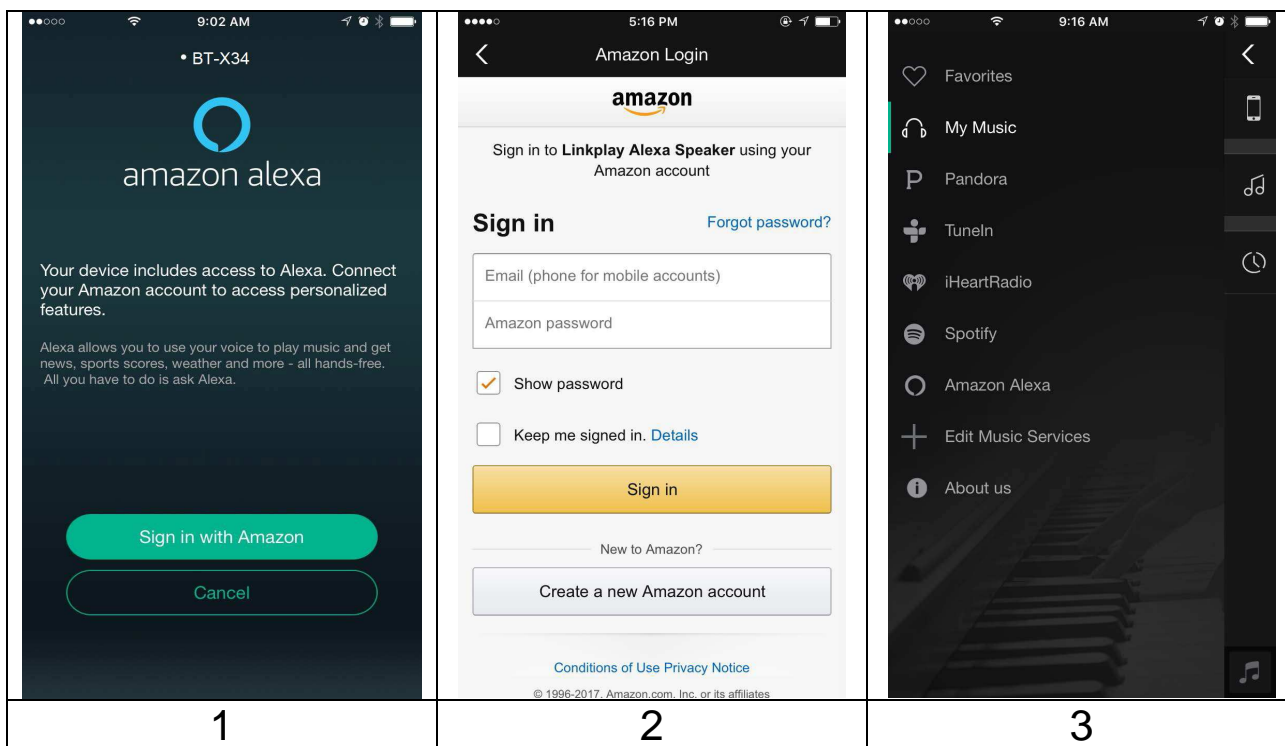

Návod k použití Alexa

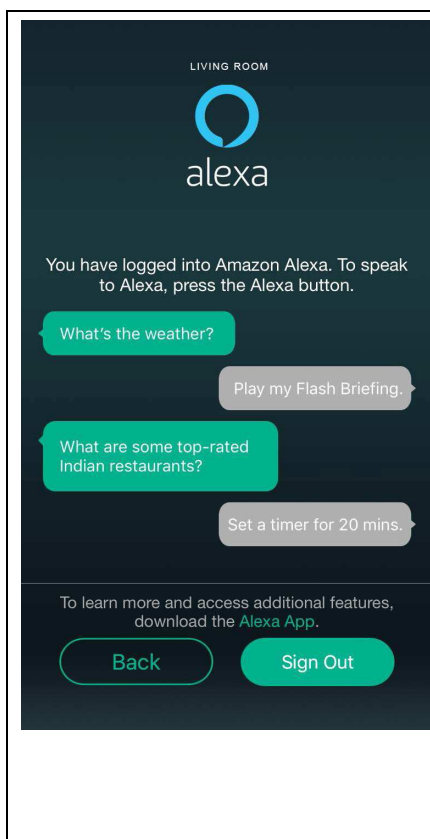

Nyní můžete mluvit do mikrofону. Vyslovte "Alexa" pro probuzení přístroje. Poté požádejte o počasí například.

Další nastavení se doporučuje stáhnout a nainstalovat Amazon Alexa app. Zde můžete nastavit správný čas a místo, takže data o počasí budou správná. Můžete také kliknout prostřednictvím velkého množství dovedností, které Alexa může použít.

Poznámka: ● Musíte vyslovit "Alexa" vždy než k ní promluvíte.

● Hlasitost kolem 70% (je max.) bude nejlepší pro hlasové ovládání Alexa, jinak je možné, že hlasové ovládání již nebude možné aktivovat.

Multiroom WiFi & Bluetooth reproduktory

Přidání více reproduktorů do sítě a vytvoření skupiny

Stiskněte ikonu "+" na stránce vypravo Seznam zařízení. Vyberte režim z níže a postupujte podle kroků pro přidání dalších mluvčích.

Multi mode (Multi režim)

Zapněte reproduktory k ostatním a pozvěte další aby si užili. Co se hraje vytvoříte reproduktor synchronizuje se se všemi jednotkami ve stejné skupině.

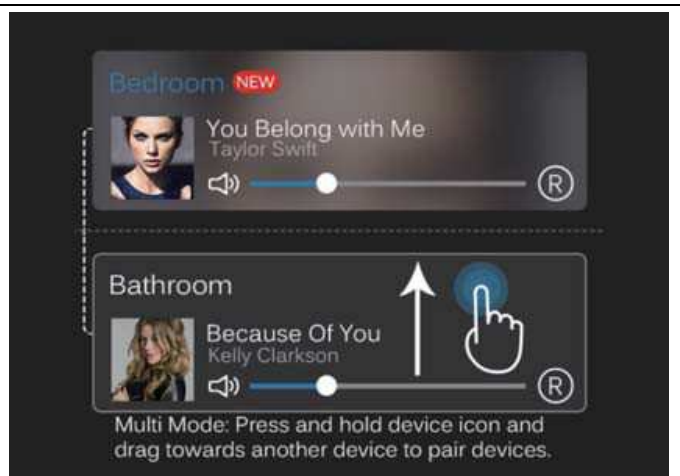

Solo Mode (Samostatný režim)

Samostatný reproduktor a přidání různých skladeb ke každému mikrofonu a samostatné přehrávání.

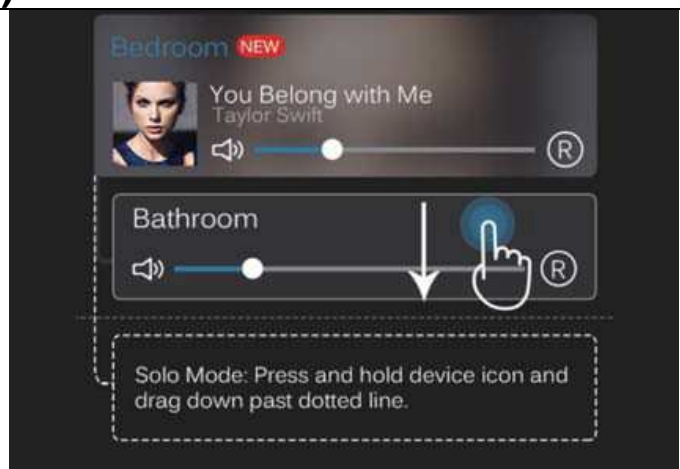

Použití Multiroom v režimu BT a režimu AUX-IN

Pokud se více reproduktorů (až 8) připojí k téže síti a skupině nastavené, více míst je také k dispozici v režimu BT / AUX. Přehrávejte hudbu na reproduktoru v jakémkoli režimu BT / AUX, přehrávaná zvuková stopa na hlavním reproduktoru bude synchronizována se všemi ostatními reproduktory ve stejné skupině.

Multiroom WiFi & Bluetooth reproduktory

Hudba pokračuje s DLNA (Android) bez směrovače.

Zapněte reproduktor. Samotný reproduktor může generovat signál WiFi a může být použit jako AP (přístupový bod). V nastavení mobilního zařízení WLAN vyhledejte síť WiFi "**MusicMan BT-X34**" a připojte se k ní.

Otevřete libovolnou hudbu s podporou DLNA APP, přehrajte jakoukoli hudbu, klikněte na ikonu sdílení DLNA pro vyhledání zařízení, zvolte **MusicMan BT-X34** a přehrajte hudbu.

Použití funkce Bluetooth

Klikněte krátce na M-tlačítko pro změnu reproduktoru na režim Bluetooth začne blikat modrý indikátor BT. Vyhledejte "**MusicMan BT-X34**" v seznamu Bluetooth a připojte se k ní. Budete slyšet potvrzovací tón, že Bluetooth je připojeno a indikátor svítí modře.

Použití AUX-IN

Připojte kabel 3,5mm do portu AUX reproduktoru a druhý konec zasuněte do portu AUX v zařízení. Uslyšíte zprávu "Auxiliary mode" (AUX režim) a indikátor svítí zeleně.

Upozornění

- Jestliže se BT-X34 po zapnutí nezapne, nebo se po zapnutí vypne, zkontrolujte, zdali je baterie plně nabitá. Je-li bez energie, nabijte ji doplna a zkuste znovu později. (Doporučujeme BT-X34 jednou týdně nabít, jestliže ho delší dobu nepoužíváte.)

- BT-X34 nabíjejte pouze pomocí konektoru DC 5V a používejte dodaný originální nabíjecí kabel Micro USB. Můžete také použít nabíjecí USB adaptér, ale POUZE (!) max. DC 5V/1A. Nenabíjejte (!) BT-X34 vyšším příkonem!
- Když BT-X34 pracuje v režimu AUX-IN, nezvyšujte (!) hlasitost svého mobilního telefonu, PC, MP3/MP4 přehrávače, CD, DVD, aj. na velkou úroveň.
- Jestliže se BT-X34 nespáruje s Vaším mobilním zařízením nebo nepřehrává po připojení hudbu, měli byste zkontrolovat, zdali mobilní zařízení podporuje protokol A2DP.
- Nepokoušejte se BT-X34 rozmontovat, mohlo by dojít ke zkratu nebo dokonce poškození.
- Neupusťte nebo netřepejte BT-X34, mohla by se poškodit vnitřní obvodová deska nebo mechanika.
- Uchovejte BT-X34 na suchém a větraném místě. Nevystavujte vlhkosti a vysoké teplotě. Nevystavujte baterie nadměrnému teplu nebo přímému slunečnímu světlu.
- Tento BT-X34 není vodotěsný; chraňte ho proto před vlhkostí.
- Uchovávejte BT-X34 mimo dosah malých dětí.

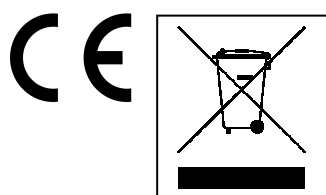

Pokyny pro ochranu životního prostředí: Obalové materiály jsou suroviny a lze je opět použít. Obaly oddělit podle jejich druhu a v zájmu ochrany životního prostředí zajistit jejich likvidaci podle předpisů. Vyřazené přístroje a baterie nepatří do domovního odpadu! Odborně se musejí zlikvidovat i staré přístroje a baterie! **Čištění:** Chraňte zařízení před znečištěním a kontaminací (použijte čistý hadřík). Nepoužívejte hrubé či drsné materiály, rozpouštědla, jiné agresivní čističe. Zařízení po vyčištění otřete. **Distributor:** Technaxx Deutschland GmbH & Co.KG, Kruppstr. 105, 60388 Frankfurt a.M., Německo