

COPYRIGHT © Hangzhou EZVIZ Software Co., Ltd. VŠECHNA PRÁVA VYHRAZENA.

Jakékoli a veškeré informace, včetně, mimo jiné, textů, obrázků a grafů, jsou vlastnictvím společnosti Hangzhou EZVIZ Software Co., Ltd. (dále uváděno jako „EZVIZ“). Žádnou část tohoto návodu k obsluze (dále uváděného jako „návod“) ani návod jako celek nelze bez předchozího písemného souhlasu společnosti EZVIZ jakýmkoli způsobem reprodukovat, měnit, překládat ani šířit. Pokud není jinak výslovně uvedeno, společnost EZVIZ neposkytuje ve vztahu k návodu žádné záruky ani ujištění, a to ani výslovné, ani vyplývající.



### **O tomto návodu**

V návodu jsou obsaženy pokyny k používání a obsluze výrobku. Obrázky, schémata, snímky a veškeré ostatní zde uvedené informace slouží pouze jako popis a vysvětlení. Informace obsažené v tomto návodu podléhají vzhledem k aktualizacím firmwaru nebo z jiných důvodů změnám bez upozornění. Nejnovější verzi naleznete na webových stránkách [ezviz™](http://www.ezviz.com) (<http://www.ezviz.com>).

### **Záznam revizí**

Nové vydání – leden 2024

### **Prohlášení o ochranných známkách**

 , a ostatní ochranné známky a loga společnosti EZVIZ jsou vlastnictvím společnosti EZVIZ v různých jurisdikcích. Ostatní níže uvedené ochranné známky a loga jsou vlastnictvím příslušných vlastníků.

### **Prohlášení o vyloučení odpovědnosti**

POPISOVANÝ VÝROBEK JE DO MAXIMÁLNÍHO ROZSAHU POVOLENÉHO PŘÍSLUŠNÝMI ZÁKONY SPOLU SE SVÝM HARDWAREM, SOFTWAREM A FIRMWAREM POSKYTOVÁN „TAK, JAK JE“ SE VŠEMI SVÝMI ZÁVADAMI A CHYBAMI A SPOLEČNOST EZVIZ NEPOSKYTUJE ŽÁDNÉ ZÁRUKY, VÝSLOVNĚ VYJÁDRĚNÉ ANI VYPLÝVAJÍCÍ, VČETNĚ, ALE NIKOLI VÝHRADNĚ, PRODEJNOSTI, USPOKOJIVÉ KVALITY, VHODNOSTI PRO URČITÝ ÚČEL A BEZ NEOPRÁVNĚNÉHO ZÁSAHU DO PRÁV TŘETÍ STRANY. V ŽÁDNÉM PŘÍPADĚ NEBUDE SPOLEČNOST EZVIZ, JEJÍ ŘEDITELÉ, MANAŽEŘI, ZAMĚSTNANCI ANI ZÁSTUPCI ZODPOVĚDNÍ ZA JAKÉKOLI ZVLÁŠTNÍ, NÁSLEDNÉ, NÁHODNÉ NEBO NEPŘÍMÉ ŠKODY, VČETNĚ, MIMO JINÉ, ŠKOD ZE ZTRÁTY OBCHODNÍHO ZISKU, PŘERUŠENÍ OBCHODNÍ ČINNOSTI NEBO ZE ZTRÁTY DAT NEBO DOKUMENTACE VE SPOJENÍ S POUŽÍVÁNÍM TOHOTO VÝROBKU, A TO ANI V PŘÍPADĚ, ŽE SPOLEČNOST EZVIZ BYLA NA MOŽNOST TAKOVÝCHTO ŠKOD UPOZORNĚNA.

DO MAXIMÁLNÍHO ROZSAHU POVOLENÉHO PŘÍSLUŠNÝMI ZÁKONY NEBUDE V ŽÁDNÉM PŘÍPADĚ CELKOVÁ ODPOVĚDNOST SPOLEČNOSTI EZVIZ PŘESAHOVAT PŮVODNÍ KUPNÍ CENU PRODUKTU.

SPOLEČNOST EZVIZ NENESE ŽÁDNOU ODPOVĚDNOST ZA ZRANĚNÍ OSOB ANI ŠKODY NA MAJETKU, KTERÉ VZNIKLY NÁSLEDKEM VÝPADKU POUŽÍVÁNÍ PRODUKTU NEBO UKONČENÍ SLUŽEB ZPŮSOBENÝMI: A) NESPRÁVNOU INSTALACÍ NEBO JINÝM NEŽ POŽADOVANÝM POUŽÍVÁNÍM; B) OCHRANOU NÁRODNÍCH ZÁJMŮ NEBO VEŘEJNÉHO ZÁJMU; C) VYŠŠÍ MOCÍ; D) VÁMI NEBO TŘETÍ STRANOU VČETNĚ, ALE NIKOLI VÝHRADNĚ, V DŮSLEDKU POUŽÍVÁNÍ MIMO JINÉ PRODUKTŮ, SOFTWARE A APLIKACÍ TŘETÍ STRANY.

POUŽÍVÁNÍ VÝROBKŮ S PŘÍSTUPEM NA INTERNET JE ZCELA NA VAŠE VLASTNÍ RIZIKO. SPOLEČNOST EZVIZ NENESE ŽÁDNOU ZODPOVĚDNOST ZA NEOBVKLÉ FUNGOVÁNÍ, ÚNIK OSOBNÍCH ÚDAJŮ ANI JINÉ ŠKODY VYPLÝVAJÍCÍ Z KYBERÚTOKU, ÚTOKU HACKERŮ, NAPADENÍ VIRY NEBO JINÝCH BEZPEČNOSTNÍCH RIZIK INTERNETU. SPOLEČNOST EZVIZ VŠAK V PŘÍPADĚ POTŘEBY POSKYTNE OKAMŽITOU TECHNICKOU PODPORU. ZÁKONY TÝKAJÍCÍ SE SLEDOVÁNÍ A ZÁKONY TÝKAJÍCÍ SE OCHRANY ÚDAJŮ SE LIŠÍ DLE JURISDIKCE. PŘED POUŽÍVÁNÍM TOHOTO VÝROBKU SI PŘEČTĚTE VŠECHNY PŘÍSLUŠNÉ ZÁKONY VAŠÍ JURISDIKCE, ABYSTE ZAJISTILI, ŽE POUŽÍVÁNÍ JE V SOULADU S PŘÍSLUŠNÝMI ZÁKONY. SPOLEČNOST EZVIZ NEPONESE ŽÁDNOU ZODPOVĚDNOST V PŘÍPADĚ, ŽE SE TENTO VÝROBEK POUŽÍVÁ K NELEGÁLNÍM ÚČELŮM.

V PŘÍPADĚ JAKÉHOKOLI ROZPORU MEZI VÝŠE UVEDENÝM A PŘÍSLUŠNÝMI ZÁKONY PLATÍ DRUHÉ ZMÍNĚNÉ.

# Obsah

<b>DŮLEŽITÉ BEZPEČNOSTNÍ POKYNY .....</b>	<b>1</b>
<b>Přehled .....</b>	<b>2</b>
1. Obsah balení .....	2
2. Obecné parametry .....	2
3. Základy .....	3
<b>Instalace .....</b>	<b>4</b>
1. Instalace aplikace EZVIZ.....	4
2. Zapojení .....	4
3. Montáž.....	6
4. Připojení domovního videotelefonu EZVIZ k chytrému telefonu .....	10
5. Konfigurace RFID klíčenky.....	11
6. Tři způsoby odemykání.....	12
<b>Zobrazení zařízení v aplikaci EZVIZ .....</b>	<b>13</b>
1. Živé zobrazení .....	13
2. Nastavení.....	14
<b>EZVIZ Connect.....</b>	<b>15</b>
<b>BEZPEČNOSTNÍ OPATŘENÍ .....</b>	<b>17</b>
<b>Iniciativa ohledně používání videoproduktů .....</b>	<b>18</b>

# DŮLEŽITÉ BEZPEČNOSTNÍ POKYNY



**Důležité!**

1. Před montáží nebo používáním tohoto výrobku si pečlivě přečtěte návod k obsluze.
2. Montujete-li tento výrobek pro třetí stranu, nezapomeňte koncovému uživateli ponechat návod nebo jeho kopii.

## **Bezpečnostní opatření:**

1. K ovládání tohoto systému zcela bezpečně je nezbytné, aby všechny bezpečnostní postupy uvedené v tomto návodu dodržovali montážní pracovníci, uživatelé i technici.
2. V případě nutnosti jsou uvedena konkrétní varování a výstražné symboly.
3. Výrobek musí být nastaven podle příslušných norem platných v zemi, kde je namontován.
4. Monitor lze používat pouze v interiéru.

# Přehled

## 1. Obsah balení

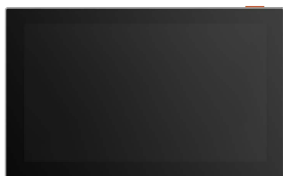

Monitor (1×)  
7palcová dotyková obrazovka

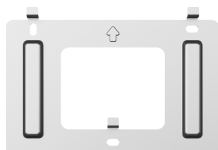

Nástěnný držák na monitor (1×)

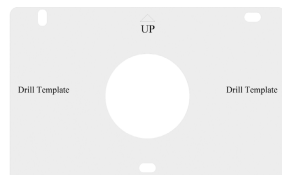

Drill Template for Monitor (x1)



Panel interkomu (domovního zvonku)  
s krytem proti povětrnostním vlivům (1×)

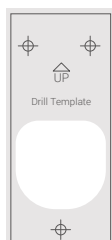

Vrtací šablona pro panel interkomu (1×)



DC 24V Napájecí konektorový kabel (x1)

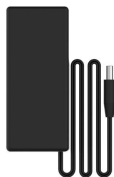

Napájecí adaptér pro monitor (1×)



Šroubovák (1×)



Klíčenky (2×)



Sada šroubů (3×)



Právní informace (2×)



Stručná příručka (1×)

## 2. Obecné parametry

Tento domovní videotelefon sestává z vnitřní přijímací jednotky s dotykovou obrazovkou a z venkovního panelu s interkomem, což umožňuje vidět návštěvníky, kteří stiskli tlačítko domovního zvonku, a komunikovat s nimi. Zařízení se snadno montuje, protože šest kabelů je třeba pro všechny funkce: domovní zvonek, přenos videa, interkom a ovládací prvky otevírání (elektrický otevírač a automatizované otevírání brány).

K zajištění co největšího užítku z vašeho interkomu si pečlivě přečtěte tento návod k obsluze.

### 3. Základy

#### Monitor

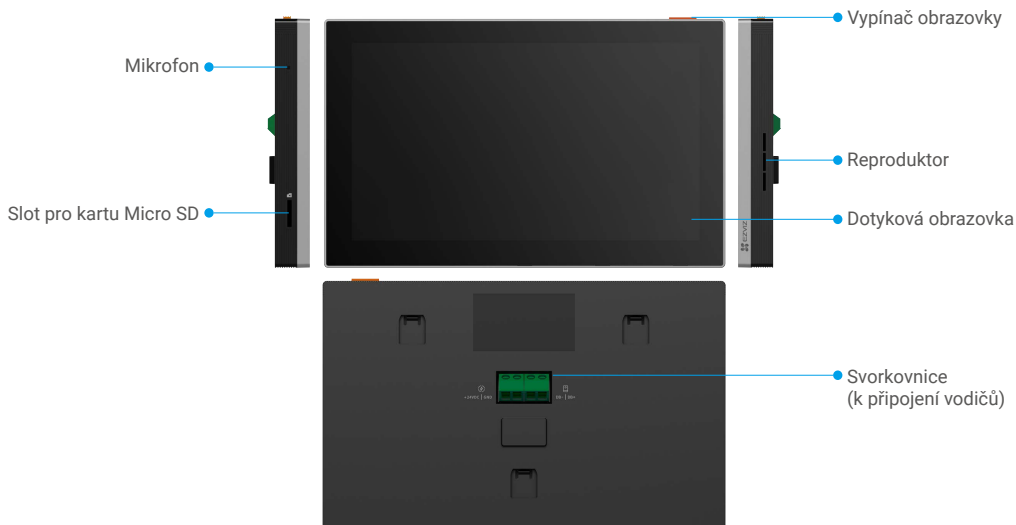

#### Panel interkomu (domovního zvonku)

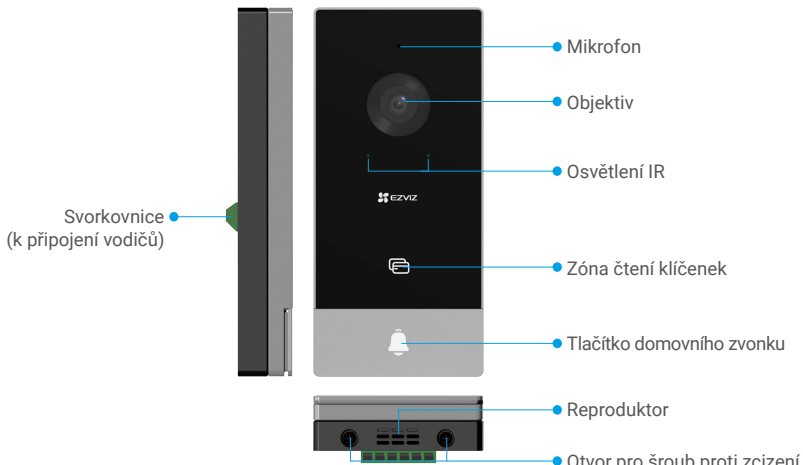

**i** Když někdo stiskne tlačítko domovního zvonku, vnitřní monitor zazvoní a zobrazí se video.

Název	Popis
Napájecí port	Slouží k napájení monitoru.
Vypínač obrazovky	<ul style="list-style-type: none"><li>Stisknutím obrazovku zapnete nebo vypnete.</li><li>Stisknutím a podržením po dobu 8 s s monitor restartujete.</li></ul>
Karta Micro SD (prodává se samostatně)	Než začnete kartu používat, inicializujte ji v aplikaci EZVIZ. Doporučená kompatibilita: Třída 10, maximální kapacita 512 GB.

# Instalace

Při nastavování systému postupujte podle těchto kroků:

1. Pořídte si aplikaci EZVIZ a přihlaste se v aplikaci EZVIZ ke svému účtu.
2. Zapojte kabeláž systému.
3. Namontujte panel interkomu a monitor.
4. Přidejte monitor ke svému účtu EZVIZ.

## 1. Instalace aplikace EZVIZ

1. Připojte mobilní telefon k síti Wi-Fi (doporučeno).
2. Zadáním textu „EZVIZ“ vyhledejte v obchodech App Store nebo Google Play™ aplikaci EZVIZ. Stáhněte ji a nainstalujte.
3. Spusťte aplikaci a zaregistrujte svůj uživatelský účet EZVIZ.

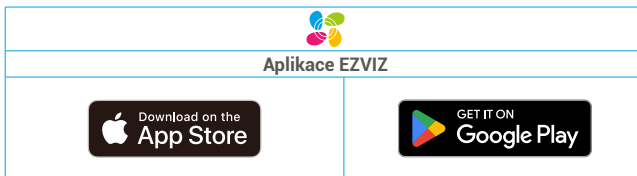

- i** Pokud jste aplikaci již používali, zajistěte, aby se jednalo o nejnovější verzi. Chcete-li zjistit, zda je dostupná aktualizace, přejděte do obchodu s aplikacemi a vyhledejte aplikaci EZVIZ.

## 2. Zapojení

Nevedte kabely domovního videotelefonu stejným pláštěm jako elektrické kabely, abyste zabránili nebezpečí rušení a závady.

**⚠ Varování:** Kabely v žádném případě nezdvojnásobujte, abyste zvýšili průřez.

• **Použijte kabel s jack konektorem a napájecí adaptér k připojení monitoru:**

Připojte červený drát kabelu konektoru jack k terminálu +24VDC monitoru, černý drát k zemnímu terminálu pomocí šroubováku (součástí balení) a konektor konektoru jack k adaptéru napájení.

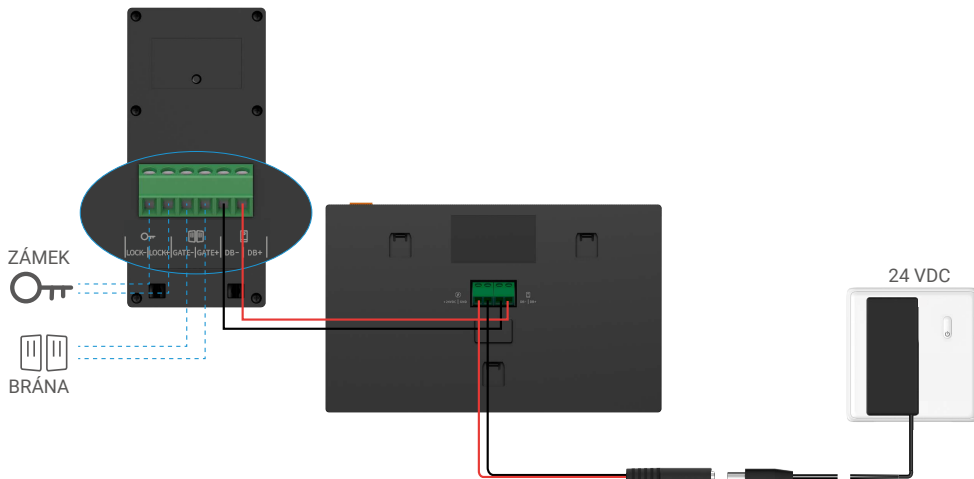

**⚠ Varování:** Než zapojíte napájecí adaptér do nástěnné zásuvky, ujistěte se, že jsou všechny kabely dobře zapojeny.

- Použijte napájecí zdroj +24VDC, který jste si rezervovali na zdi, k připojení monitoru, aby na zdi nezůstaly žádné odkryté kabely:

**⚠ Varování:** Při instalaci vypněte napájení.

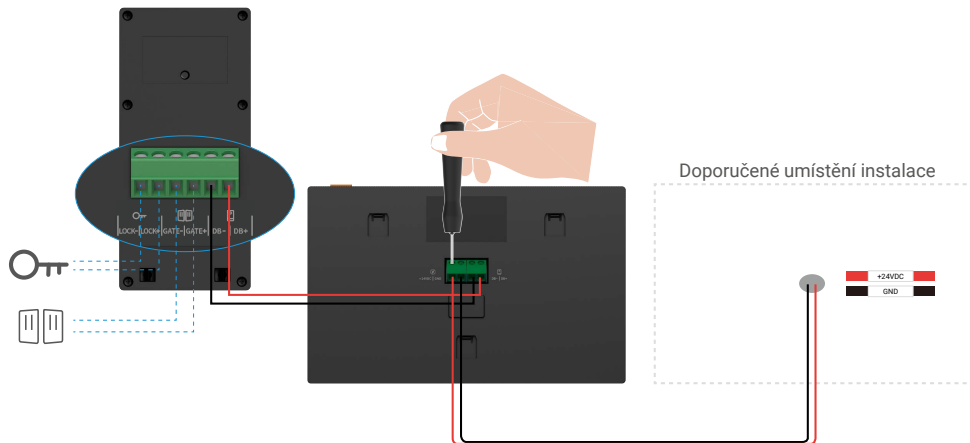

1-1 Schéma zapojení

	Ø 2 × 0,75 mm <sup>2</sup>	Ø 2 × 1,5 mm <sup>2</sup>	Kroucená dvojlinka (TP)
	0–50 m	0–100 m	Až 120 m
	1–10 m	1–10 m	1–10 m

## 2.1. Připojení domovního videotelefonu (monitoru, panelu interkomu)

Kabely řádně zapojte podle schématu zapojení (1-1). Svorky DB- a DB+ monitoru propojte se svorkami DB- a DB+ panelu interkomu.

## 2.2. Připojení elektrického otvírače nebo zámku

Připojte je přímo ke svorkám LOCK- a LOCK+ na zadní straně panelu interkomu.

Informace o zapojení naleznete na štítku na zadní straně panelu interkomu.

**i** Upozorňujeme, že tato funkce funguje pouze v případě, že obrazovka zobrazuje přenos videa zvenku. K potvrzení se objeví indikátor.

**⚠ Důležité:** K zajištění, aby bylo možné elektrický otvírač nebo zámek odemknout domovním videotelefonem, je nutné splnit následující dvě podmínky:

1. Elektrický otvírač nebo zámek, který si objednáte, musí mít mechanickou paměť.
2. Napájení elektrického otvírače nebo zámku nesmí přesáhnout 12 V / 1,1 A.

Pokud napájení elektrického otvírače nebo zámku přesahuje 12 V / 1,1 A, postupujte následujícím způsobem.

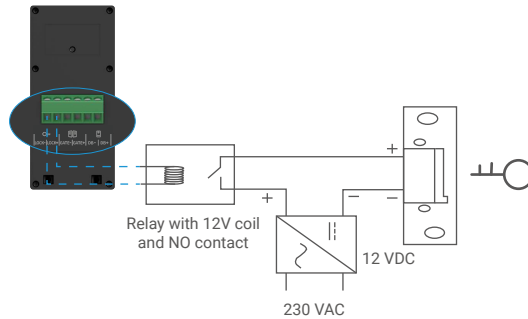

### 2.3. Připojení motoru brány

Připojte kabely motoru brány přímo ke svorkám GATE- a GATE+ na zadní straně panelu interkomu. K připojení tlačítka pro automatizovanou bránu je na panelu interkomu k dispozici bezpotenciálové připojení bez elektrického proudu.

**i** Upozorňujeme, že tato funkce funguje pouze v případě, že obrazovka zobrazuje přenos videa zvenku. K potvrzení se objeví indikátor.

**⚠ Důležité:** Ovládání brány: Vypínací schopnost: 12 V / 2 A.

### 2.4. Zapnutí monitoru

Chcete-li monitor zapnout, připojte jej pomocí napájecího adaptéru k napájecí zásuvce (100–240 V AC).

**i** Jakmile je monitor připojen k napájení, obrazovka se automaticky zapne.

## 3. Montáž



### Doporučení a důležité pokyny:

- Pokud chcete výrobek před montáží otestovat, nesmíte jej otestovat s panelem interkomu a monitorem ve stejné místnosti, abyste zabránili vydávání pronikavého hluku.
- Nevystavujte objektiv panelu interkomu přímému slunečnímu záření ani odrazným povrchům.

**Tip:** Při montáži kabeláže doporučujeme použít ochranný plášť, abyste chránili kabely před poškozením a špatným počasím.

### 3.1. Montáž panelu interkomu

- 1 Sejměte šrouby ze spodní části panelu interkomu a nakloňte panel interkomu dopředu.

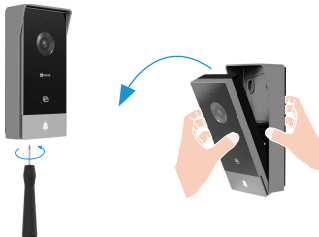

- 2 Objektiv panelu musí být ve výšce kolem 1,60 m.

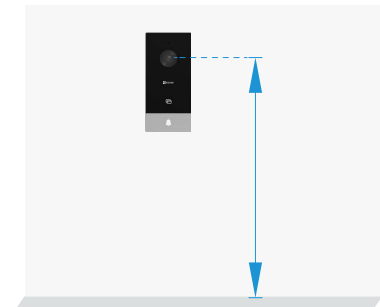



- 3 Umístěte vrtací šablonu, protáhněte kabely skrz otvory vrtací šablony a krytu proti povětrnostním vlivům a poté pomocí hmoždinek a šroubů pevně připevněte kryt proti povětrnostním vlivům ke zdi.



- 4 Podle schématu zapojení 1-1 zapojte kabely do svorek panelu interkomu. (Použijte dodaný šroubovák.)

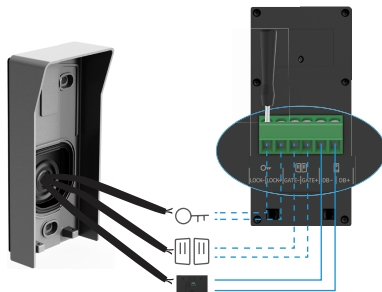

- 5 Nasadíte panel interkomu na kryt proti povětrnostním vlivům.



- 6 Pomocí šroubováku (součást dodávky) namontujte připevňovací šrouby zpět.

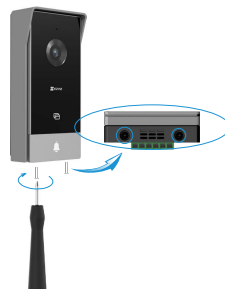

**⚠ IDůležité:** Pro lepší kvalitu obrazu odstraňte před použitím ochrannou fólii z panelu interkomu.



**Tip:** Doporučuje se vést kabely pláštěm, aby byly chráněny před nárazy a vlivy počasí.

### 3.2. Montáž monitoru

- 1 Umístěte vrtací šablonu pro monitor do takové polohy, aby byla obrazovka monitoru ve výšce kolem 1,60 m nad zemí.

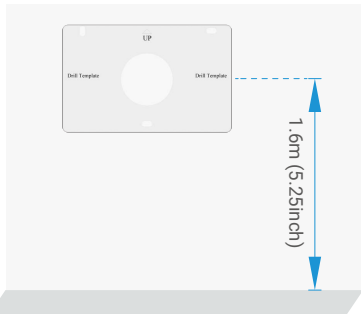

• Use the jack connector cable and the power adapter to connect the monitor:

- 2 Připevněte držák na zeď pomocí kotvicích šroubů (PA4x25).

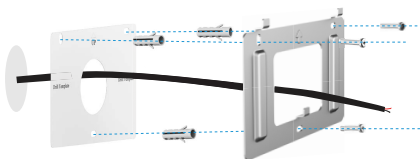

- 3 Připojte červený drát kabelu konektoru jack k terminálu +24VDC monitoru, černý drát k zemnímu terminálu pomocí šroubováku (součástí balení) a konektor konektoru jack k adaptéru napájení

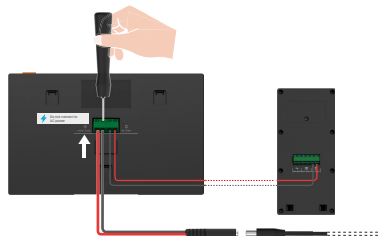

- 4 Umístěte monitor do nástěnného držáku.

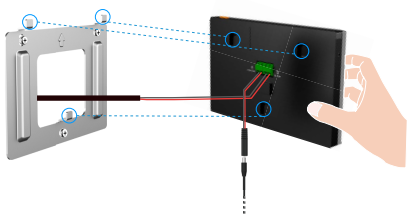

- 5 Zapojte adaptér do nástěnné zásuvky.



**⚠ Důležité:** K zajištění lepší kvality obrazu sejměte z monitoru před používáním ochrannou fólii.

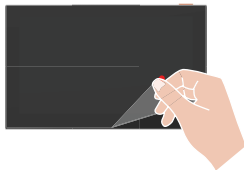

**⚠ Varování:** během instalace nepřipojujte napájecí zdroj k zásuvce.

- Použijte napájecí zdroj +24VDC, který jste si rezervovali na zdi, k připojení monitoru, aby na zdi nezůstaly žádné odkryté kabely.

**⚠ Varování:** Při instalaci vypněte napájení.

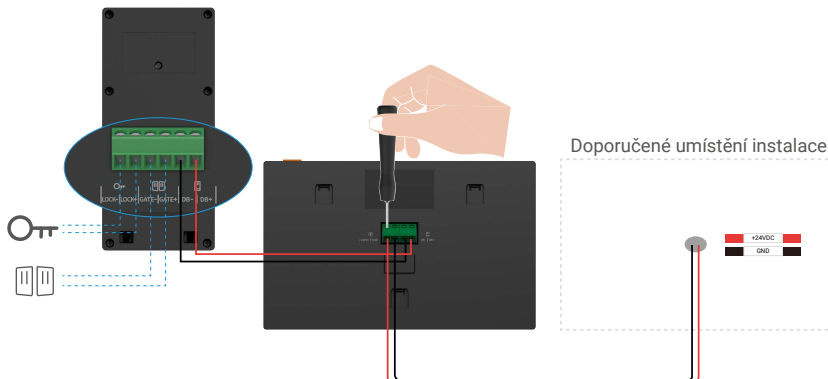

- 2** Vezměte dráty ze zdi skrz otvory v šabloně vrtáka a stěnovém držáku, poté připevněte stěnový držák kotvami a šrouby (PA4x25) na zed.

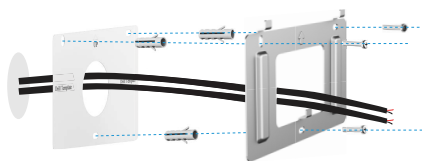

- 3** Připojte červený (+24VDC) drát ze zdi k terminálu +24VDC monitoru a černý (zemní) drát ze zdi k terminálu GND monitoru..

**⚠ Varování:** Napájecí zdroj musí být stejnosměrný a napětí nesmí překročit 24V, jinak může dojít k vážnému poškození zařízení.

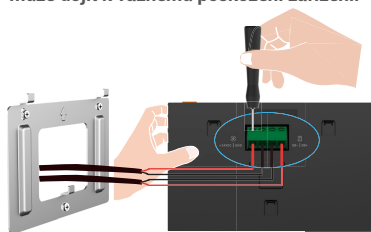

4 Umístěte monitor do nástěnného držáku.

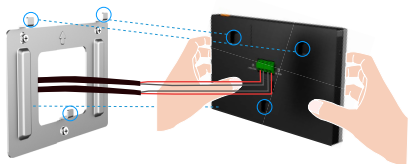

**⚠ Důležité:** K zajištění lepší kvality obrazu sejměte z monitoru před používáním ochrannou fólii.

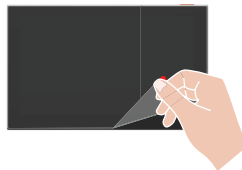

### 3.3. Vložení karty Micro SD (volitelně)

1. Vložte kartu Micro SD (prodává se samostatně) do slotu pro kartu tak, jak je znázorněno na obrázku níže.

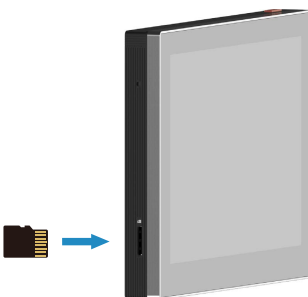

**i** Kartu Micro SD byste měli po vložení a před používáním inicializovat v aplikaci EZVIZ.

2. V aplikaci EZVIZ zkontrolujte stav karty SD – v okně Nastavení zařízení klepněte na možnost Seznam nahrávek.

3. Pokud se stav paměťové karty zobrazí jako Uninitialized (Neinicializovaný), klepnutím kartu inicializujte.

**i** Stav se poté změní na hodnotu **Normální** a na kartu bude možné ukládat videa.

### 4. Připojení domovního videotelefonu EZVIZ k chytrému telefonu

1. K zapnutí obrazovky stiskněte „vypínač obrazovky“.

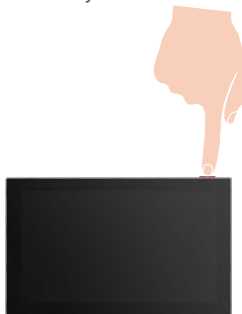

2. Při připojování monitoru k síti Wi-Fi (doporučeno) postupujte podle průvodce na obrazovce.
3. Přihlaste se na chytrém telefonu ke svému účtu v aplikaci EZVIZ. Klepnutím na tlačítko „+“ v pravém horním rohu domovské obrazovky přejděte do okna skenování kódu QR.
4. Naskenujte kód QR na obrazovce monitoru.

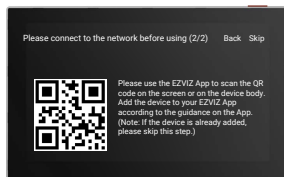

5. Při přidávání monitoru do aplikace EZVIZ postupujte podle průvodce aplikace EZVIZ.

- i Pokud se připojení monitoru k síti Wi-Fi nezdaří, nebo tento krok přeskočíte (krok (1/2) na monitoru), můžete k dokončení konfigurace sítě Wi-Fi použít aplikaci EZVIZ:
  - 1) Připojte chytrý telefon k síti Wi-Fi (doporučeno).
  - 2) Přihlaste se k aplikaci EZVIZ a naskenujte kód QR na monitoru.
  - 3) K dokončení konfigurace sítě Wi-Fi postupujte podle průvodce aplikace EZVIZ a připojte k aplikaci EZVIZ domovní videotelefon.

## 5. Konfigurace RFID klíčenky

### 1) Přidání RFID klíčenek:

Při prvním zapnutí zařízení je nezbytné v aplikaci EZVIZ nakonfigurovat klíčenky:

1. Přihlaste se ke svému účtu v aplikaci EZVIZ.
2. Přejděte na stránku nastavení monitoru a vyberte nabídku „Správa karet“ > „Přidat karty“.
3. Nastavte název karty a klepněte na možnost „Další krok“.
4. Nastavte dobu platnosti a klepněte na možnost „Další krok“.
5. Umístěte RFID klíčenku do zóny čtení klíčenek. Na znamení úspěšného přidání klíčenky 3krát blikne indikátor domovního zvonku.
6. Klepněte na tlačítko „Dokončit“.

### 2) Odstranění RFID klíčenek



1. Přihlaste se ke svému účtu v aplikaci EZVIZ.
2. Přejděte na stránku nastavení monitoru a vyberte nabídku „Správa karet“.
3. Klepnutím vyberte kartu, kterou chcete odstranit, a klepnutím na možnost „Odstranit“ -> „OK“ ji odstraňte.

## 6. Tři způsoby odemykání

### (1) Otevření brány/dveří pomocí monitoru

1. Přejděte do hlavní nabídky monitoru.
2. Klepnutím na ikonu  nebo  odemkněte zámek nebo bránu.

### (2) Otevření brány/dveří pomocí aplikace EZVIZ

1. Přihlaste se ke svému účtu v aplikaci EZVIZ.
2. Přejděte na stránku živého zobrazení panelu interkomu. Klepnutím na ikonu  nebo  odemkněte zámek nebo bránu.

### (3) Otevření brány/dveří pomocí chytré RFID klíčenky

#### • Odemknutí elektrického otvírače / zámku:

Předprogramovanou klíčenkou rychle přejedte zónou RFID čtení. K potvrzení otevření elektrického otvírače / zámku se ozve jedno krátké pípnutí.

#### • Odemknutí motoru brány:

Podržte klíčenku v zóně RFID čtení po dobu alespoň 3 sekund. K potvrzení otevření brány se ozve jedno krátké pípnutí.

 Tři krátká pípnutí znamenají, že při otevírání zámku/brány došlo k závadě.

# Zobrazení zařízení v aplikaci EZVIZ

**i** Rozhraní aplikace se může lišit v závislosti na aktualizaci verze. Rozhodující je rozhraní aplikace instalované v telefonu.

## 1. Živé zobrazení

Po spuštění aplikace EZVIZ se zobrazí níže uvedená stránka zařízení.

Zde můžete zobrazit nebo poslouchat živý přenos, pořizovat snímky, nahrávat videa a volit rozlišení videa podle potřeby.

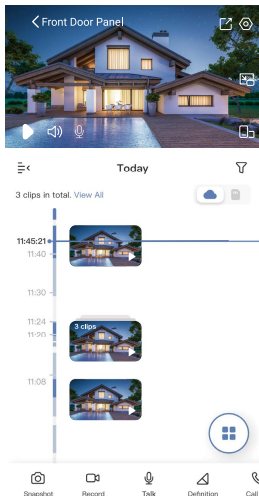

Ikona	Popis
	Sdílet. Sdílejte svoje zařízení.
	Nastavení. Zobrazení nebo změna nastavení zařízení.
	Vyskakovací okno. Sledování videa zobrazeného před jinou používanou aplikací.
	Zobrazení na celé obrazovce. Klepnutím si můžete užít zobrazení v celé obrazovce ve vašem zorném poli.
	Snímek. Pořízení snímku.
	Záznam. Ruční spuštění a zastavení nahrávání.
	Call Log (Protokol hovorů). Zobrazení protokolů hovorů.
	Mluvit. Klepněte na ikonu a podle pokynů na obrazovce mluvejte s lidmi nebo poslouchejte lidi před kamerou.
	Zámek. Klepnutím odemknete elektrický otvírač nebo zámek.
	Brána. Klepnutím odemknete bránu.
	Rozlišení. Vyberte mezi rozlišením Quad HD, Full HD a Hi-Def.
	Živé zobrazení na více obrazovkách. Klepnutím vyberte rozložení oken.

**i** Přejetím přes obrazovku doleva nebo doprava zobrazíte více ikon.

## 2. Nastavení

### 2.1. Panel interkomu (domovního zvonku)

Na stránce nastavení můžete nastavit parametry panelu interkomu.

Parametr	Popis
Název	Zde lze zobrazit nebo klepnutím upravit název zařízení.
Odemknutí nastavení	Zde můžete spravovat odznaky.
Upozornění na zprávy	Můžete spravovat zprávy zařízení a oznámení aplikace EZVIZ.
Nastavení zvuku	Můžete nastavit příslušné parametry zvuku pro své zařízení.
Nastavení obrazu	Můžete nastavit příslušné parametry obrazu pro své zařízení.
Nastavení světla	Můžete nastavit příslušné parametry světla pro své zařízení.
Nastavení soukromí	Zde můžete přizpůsobit oblast soukromí.
Informace o zařízení	Zde můžete najít informace o zařízení.
Sdílení zařízení	Můžete zařízení nasdílet pro jiného člena domácnosti nebo hosta.
CloudPlay	Můžete si předplatit a spravovat cloudové úložiště.
Restartovat zařízení	Klepnutím restartujete zařízení.

### 2.2. Monitor

Na stránce nastavení můžete nastavit parametry monitoru.

Parametr	Popis
Název	Zde lze zobrazit nebo klepnutím upravit název zařízení.
Upozornění na zprávy	Můžete spravovat zprávy zařízení a oznámení aplikace EZVIZ.
Nastavení zvuku	Můžete nastavit zapnutí/vypnutí zvonění obrazovky a vybrat si vyzváněcí tóny domovního zvonku.
Nastavení obrazovky	Zde lze nastavit jas obrazovky a čas automatického zámku obrazovky.
Seznam záznamů	Můžete zobrazit stav paměťové karty pro úložiště zařízení.
Nastavení soukromí	Můžete šifrovat svá videa pomocí šifrovacího hesla.
Nastavení sítě	Můžete zobrazit název sítě Wi-Fi a stav připojení.  Chcete-li změnit síť Wi-Fi zařízení, přejděte na obrazovku a zvolte možnost Nastavení -> Síť a čas -> Aktuální síť Wi-Fi a klepnutím vyberte síť Wi-Fi, ke které se chcete připojit.
Informace o zařízení	Zde můžete najít informace o zařízení.
Restartovat zařízení	Klepnutím restartujete zařízení.
Odstranit zařízení	Klepnutím odstraníte zařízení z aplikace EZVIZ.



## 1. Používání asistentky Amazon Alexa

Tyto pokyny vám umožní ovládat zařízení EZVIZ pomocí asistentky Amazon Alexa. Setkáte-li se během postupu s jakýmkoli problémem, přečtěte si část **Řešení potíží**.

### Než začnete, ujistěte se, že:

1. Zařízení EZVIZ jsou připojena k aplikaci EZVIZ.
2. V aplikaci EZVIZ je na stránce Nastavení zařízení vypnuta možnost „Šifrování videa“ a zapnuta možnost „Zvuk“.
3. Máte zařízení s podporou asistentky Alexa (tj. Echo Spot, Echo-Show, All-new Echo-Show, Fire TV (všechny generace), Fire TV stick (pouze druhá generace) nebo chytré televizory edice Fire TV Edition).
4. Aplikace Amazon Alexa je již nainstalovaná na vašem chytrém zařízení a máte vytvořený účet.

### Ovládání zařízení EZVIZ pomocí asistentky Amazon Alexa:

1. Otevřete aplikaci Alexa a z nabídky vyberte „Dovednosti a hry“.
2. Na obrazovce „Dovednosti a hry“ vyhledejte text „EZVIZ“ a naleznete dovednosti „EZVIZ“.
3. Vyberte dovednost zařízení EZVIZ a poté klepněte na možnost **POVOLIT POUŽITÍ**.
4. Zadejte své uživatelské jméno a heslo EZVIZ a klepněte na možnost **Přihlásit se**.
5. Klepnutím na tlačítko **Autorizovat** povolte asistentce Alexa přístup k vašemu účtu EZVIZ tak, aby mohla ovládat vaše zařízení EZVIZ.
6. Zobrazí se zpráva „Aplikace EZVIZ byla úspěšně propojena“. Poté klepnutím na možnost **ZJISTIT ZAŘÍZENÍ** povolte asistentce Alexa zjistit všechna zařízení EZVIZ.
7. Přejděte zpět do nabídky aplikace Alexa a vyberte možnost „Zařízení“. Mezi zařízeními se zobrazí všechna vaše zařízení EZVIZ.

### Hlasový příkaz

Zjistěte nové chytré zařízení pomocí nabídky „Chytrá domácnost“ v aplikaci Alexa nebo pomocí funkce ovládání asistentky Alexa hlasem.

Jakmile zařízení najdete, můžete jej ovládat svým hlasem. Říkejte asistentce Alexa jednoduché příkazy.

### Reakce na panel interkomu EZVIZ pomocí asistentky Alexa

Jakmile propojíte panel interkomu EZVIZ se zařízením s povolenou asistentkou Alexa, můžete se svými návštěvníky mluvit pomocí zařízení Echo nebo Fire TV.

Chcete-li mluvit s návštěvníky, můžete říct:

- **Alexa, odpověz [název panelu interkomu EZVIZ].**
- **Alexa, mluv s [název panelu interkomu EZVIZ].**

- i** Chcete-li zobrazit například název kamery: Řekněte „zobraz kameru xxxx“. Název lze poté v aplikaci EZVIZ změnit. Při každé změně názvu zařízení musíte zařízení opět zjistit, aby se název aktualizoval.

### Řešení potíží

#### Co mám dělat, když asistentka Alexa nezjistí moje zařízení?

Zkontrolujte, zda nemáte nějaké problémy s připojením k internetu.

Zkuste restartovat chytré zařízení a zařízení v aplikaci Alexa znovu zjistit.

**Proč je stav zařízení v aplikaci Alexa „Offline“?**

Vaše zařízení mohlo být odpojeno od sítě. Restartujte chytré zařízení a znovu jej v aplikaci Alexa zjistěte.

Zkontrolujte, zda je router připojen k internetu, a zkuste to znovu.

- i** Podrobnosti o zemích, kde je asistent Amazon Alexa k dispozici, najdete na oficiálních stránkách Amazon Alexa.

## 2. Používání asistenta Google Assistant

Díky asistentovi Google Assistant můžete aktivovat své zařízení EZVIZ a živě jej sledovat pomocí hlasových příkazů asistenta Google Assistant.

### Potřebujete následující zařízení a aplikace:

1. Funkční aplikaci EZVIZ.
2. V aplikaci EZVIZ je na stránce Nastavení zařízení vypnuta možnost „Šifrování videa“ a zapnuta možnost „Zvuk“.
3. Televizor s připojeným funkčním zařízením Chromecast.
4. Aplikaci Google Assistant v telefonu.

### Začněte postupováním podle níže uvedených kroků:

1. Nastavte zařízení EZVIZ a ujistěte se, že v aplikaci funguje správně.
2. Stáhněte si aplikaci Google Home z obchodu App Store nebo Google Play Store™ a přihlaste se ke svému účtu Google.
3. Na obrazovce Moje domácnost klepněte v levém horním rohu na tlačítko „+“ a ze seznamu nabídek vyberte možnost „Nastavit zařízení“, abyste zobrazili okno nastavení.
4. Klepnutím na možnost „**Funguje s Google**“ a vyhledáním textu „EZVIZ“ naleznete dovednosti „EZVIZ“.
5. Zadejte své uživatelské jméno a heslo EZVIZ a klepněte na možnost **Přihlásit se**.
6. Klepnutím na tlačítko **Autorizovat** povolte asistentovi Google přístup k vašemu účtu EZVIZ tak, aby mohl ovládat vaše zařízení EZVIZ.
7. Klepněte na možnost **Návrat do aplikace**.
8. Postupujte podle výše uvedených kroků a dokončete autorizaci. Po dokončení synchronizace bude služba EZVIZ uvedena v seznamu služeb. Chcete-li zobrazit seznam kompatibilních zařízení v účtu EZVIZ, klepněte na ikonu služby EZVIZ.
9. Nyní zkuste nějaké příkazy. Používejte název kamery, který jste vytvořili při nastavení systému.

Uživatelé mohou spravovat zařízení jako jednu entitu nebo ve skupině. Přidání zařízení do místnosti umožňuje uživatelům ovládat skupinu zařízení současně jedním příkazem.

Další informace viz odkaz:

<https://support.google.com/googlehome/answer/7029485?co=GENIE.Platform%3DAndroid&hl=en>

 Další informace o zařízení naleznete na webu [www.ezviz.com/eu](http://www.ezviz.com/eu).

# BEZPEČNOSTNÍ OPATŘENÍ

Jakékoli poškození způsobené nedodržáním pokynů v návodu ruší platnost záruky. Neneseme žádnou odpovědnost za škodu, ke které následkem toho došlo.

Nemůžeme nést odpovědnost za žádné poškození majetku ani zranění osob, která jsou způsobená nesprávným používáním nebo nedodržáním bezpečnostních pokynů.

Tento výrobek byl vyroben zcela v souladu s bezpečnostními pokyny. K zachování tohoto stavu a k vytěžení co nejvíce z výrobku musí uživatelé dodržovat bezpečnostní pokyny a varování obsažená v tomto návodu.



: Tento symbol znamená, že hrozí nebezpečí úrazu elektrickým proudem nebo zkratu.

- Nikdy se toto zařízení nepokoušejte použít s jiným napětím.
- Zajistěte, aby všechna elektrická připojení systému odpovídala pokynům k používání.
- V komerčních firmách zajistěte, abyste dodrželi předpisy prevence nehod týkající se elektroinstalací.
- Ve školách, školicích zařízeních, prostorech pro workshopy atd. musí být k dispozici kvalifikovaný personál, aby monitoroval provoz elektronického zařízení.
- Musíte dodržovat pokyny k používání všech ostatních zařízení připojených k systému.
- Máte-li jakékoli pochybnosti týkající se provozu nebo bezpečnosti zařízení, obraťte se na zkušenu osobu.
- Elektrické zařízení nikdy nezapojujte ani neodpojujte vlhkýma rukama.
- Při montáži tohoto výrobku zkontrolujte, zda napájecím kabelům nehrozí nebezpečí poškození.
- Nikdy sami nevyměňujte poškozené elektrické kabely! V takovém případě je vytáhněte a zavolejte odborníka.
- Síťové napájení musí být umístěno v blízkosti zařízení a musí být snadno přístupné.
- Pro zařízení, které je permanentně připojené k síti, musí být snadno přístupné spínací zařízení (odpojovací spínač, jistič nebo ekvivalentní zařízení) a musí být integrované do instalace kabeláže budovy.
- K zajištění dostatečné ventilace zařízení udržujte prostor kolem zařízení bez překážek.
- Ventilace nesmí být blokována zakrytím ventilačních otvorů předměty, jako jsou noviny, ubrus, záclona atd.
- Na zařízení se nesmí pokládat zdroje otevřeného ohně jako například hořící svíčky.
- Je třeba dodržovat provozní teplotu výrobku.
- Zařízení nesmí být vystaveno tekoucí ani stříkající vodě a nesmí se na něj pokládat předměty s tekutinami.

# Iniciativa ohledně používání videoproduktů

Vážení uživatelé EZVIZ,

Technologie ovlivňuje každý aspekt našeho života. Jako vizionářská technologická společnost si stále více uvědomujeme roli, kterou technologie hraje při zvyšování efektivity a kvality našeho života. Zároveň jsme si také vědomi potenciálního škodlivého působení její nesprávného použití. Například produkty videa mohou zaznamenávat reálné, úplné a jasné obrazy, takže mají velkou hodnotu při zobrazování faktů. Nicméně nesprávná distribuce, použití a/nebo zpracování záznamů videa může narušit soukromí, legitimní práva a zájmy ostatních lidí.

Zavázání ke inovacím technologií pro dobro, v EZVIZ zde tímto upřímně zdůrazňujeme, že každý uživatel by měl správně a odpovědně používat produkty videa, aby společně vytvořili pozitivní prostředí, v němž všechny související praktiky a použití splňují platné zákony a předpisy, respektují individuální zájmy a práva a podporují sociální morálku.

Zde jsou iniciativy společnosti EZVIZ, na které bychom si vážili vaší pozornosti:

1. Každý jednotlivec má rozumné očekávání soukromí a použití video produktů by nemělo být v rozporu s tímto rozumným očekáváním. Proto by mělo být při instalaci video produktů v veřejných prostorech zobrazeno varování, které jasně vysvětluje rozsah monitorování, a to v rozumném a účinném způsobu. V případě neveřejných prostor by měly být pečlivě posouzeny práva a zájmy zúčastněných osob, včetně, ale neomezeně, instalace video produktů pouze po získání souhlasu zainteresovaných stran a neinstalování vysoko neviditelných video produktů bez vědomí ostatních.

2. Video produkty objektivně zaznamenávají záběry skutečných aktivit v určitém čase a prostoru. Uživatelé by měli předem rozumně identifikovat osoby a práva zapojená do této oblasti, aby se při ochraně sebe sama pomocí video produktů vyhnuli jakémukoli porušení portréту, soukromí nebo jiných právních práv ostatních. Je třeba poznamenat, že pokud si zvolíte povolení funkce nahrávání zvuku na vaší kameře, zachytí zvuky, včetně konverzací, v rámci monitorovacího rozsahu. Všele doporučujeme provést komplexní posouzení potenciálních zdrojů zvuku v monitorovacím rozsahu, aby bylo plně pochopeno nutnost a rozumnost před zapnutím funkce nahrávání zvuku.

3. Video produkty využívající se budou pravidelně generovat zvuková nebo vizuální data z reálných scén - včetně biometrických informací, jako jsou obličejové obrazy - na základě výběru uživatele produktových funkcí. Taková data lze použít nebo zpracovat k použití. Video produkty jsou pouze technologickými nástroji, které nemohou lidsky praktikovat právní a morální normy pro řízení zákonného a správného použití dat. Rozdíl dělají metody a účely lidí, kteří ovládají a používají generovaná data. Proto musí řídicí subjekty dat nejen přísně dodržovat platné zákony a předpisy, ale také plně respektovat nezávazná pravidla, včetně mezinárodních dohod, morálních norem, kulturních zvyklostí, veřejného pořádku a místních zvyklostí. Navíc bychom měli vždy dávat přednost ochraně soukromí a práv na portréty a dalších rozumných zájmů.

4. Video data kontinuálně generovaná video produkty nese práva, hodnoty a další požadavky různých zúčastněných stran. Je tedy nesmírně důležité zajistit bezpečnost dat a chránit produkty před zlomyslnými intruzemi. Každý uživatel a správce dat by měli přijmout všechna rozumná a nezbytná opatření k maximalizaci bezpečnosti produktů a dat, přičemž se vyhnou únikům dat, nesprávnému zveřejnění nebo zneužití, včetně, ale neomezuji se na, nastavení přístupové kontroly, výběru vhodného síťového prostředí, kde jsou video produkty připojeny, a ustavení a neustálé optimalizace síťové bezpečnosti.

5. Video produkty významně přispěly k zvýšení bezpečnosti naší společnosti a věříme, že budou i nadále hrát pozitivní roli v různých aspektech našeho každodenního života. Jákýkoliv pokus zneužít tyto produkty k porušování lidských práv nebo k nezákonným aktivitám je v rozporu s podstatou hodnot v technologické inovaci a vývoji produktů. Vyzýváme každého uživatele, aby si vytvořil vlastní metody a pravidla pro hodnocení a monitorování používání video produktů, aby bylo vždy zajištěno, že tyto produkty jsou používány správně, uvážlivě a s dobrou vůlí.