

SAMSUNG

UŽIVATELSKÁ PŘÍRUČKA

SM-R400N

Czech. 09/2023. Rev.1.0

www.samsung.com

Obsah

Začínáme

- 3 O zařízení Galaxy Buds FE
- 4 Schéma a funkce zařízení
- 6 Příprava ušních nástavců k použití
- 8 Nabíjení baterie
- 12 Identifikace kontrolky baterie

Používání ušních nástavců

- 14 Připojení ušních nástavců k mobilnímu zařízení
- 18 Nošení ušních nástavců
- 20 Používání ušního nástavce dotykem
- 23 Používání režimu kontroly hluku
- 24 Poslech hudby
- 25 Použití ekvalizéru
- 26 Používání funkcí volání
- 27 Bixby

Aplikace Galaxy Wearable

- 29 Úvod
- 30 Připojení a odpojení ušních nástavců
- 31 Konfigurace nastavení pro ušní nástavce Galaxy Buds FE

Upozornění týkající se používání

- 37 Bezpečnostní opatření k používání zařízení
- 38 Poznámky k obsahu balení a příslušenství
- 39 Bezpečnostní opatření k používání ušních nástavců
- 40 Čištění ušních nástavců Galaxy Buds FE a péče o ně
- 41 Restartování ušních nástavců
- 42 Propojení ušních nástavců

Příloha

- 43 Řešení problémů
- 47 Vyjmutí baterie

Začínáme

O zařízení Galaxy Buds FE

Galaxy Buds FE jsou bezdrátové ušní nástavce, které vám po připojení k zařízení umožní poslouchat hudbu nebo přijímat hovory, i když se přitom budete věnovat jiným aktivitám, například cvičení.



Nenoste ušní nástavce v zónách s hustou dopravou, jako jsou silnice či přechody pro chodce. Vystavujete se jinak riziku nehody z důvodu zpomalené reakce.

Schéma a funkce zařízení

Ušní nástavec

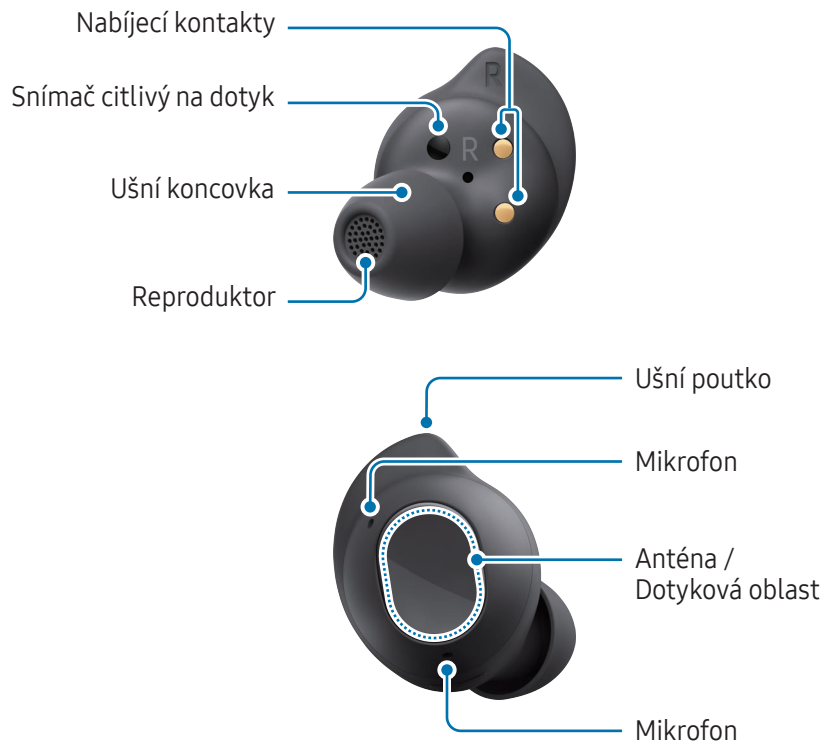

Ušní poutko

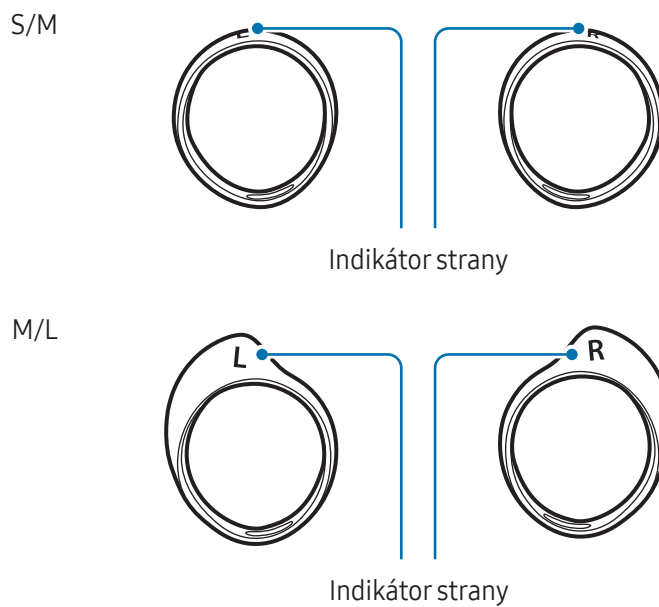

Nabíjecí pouzdro

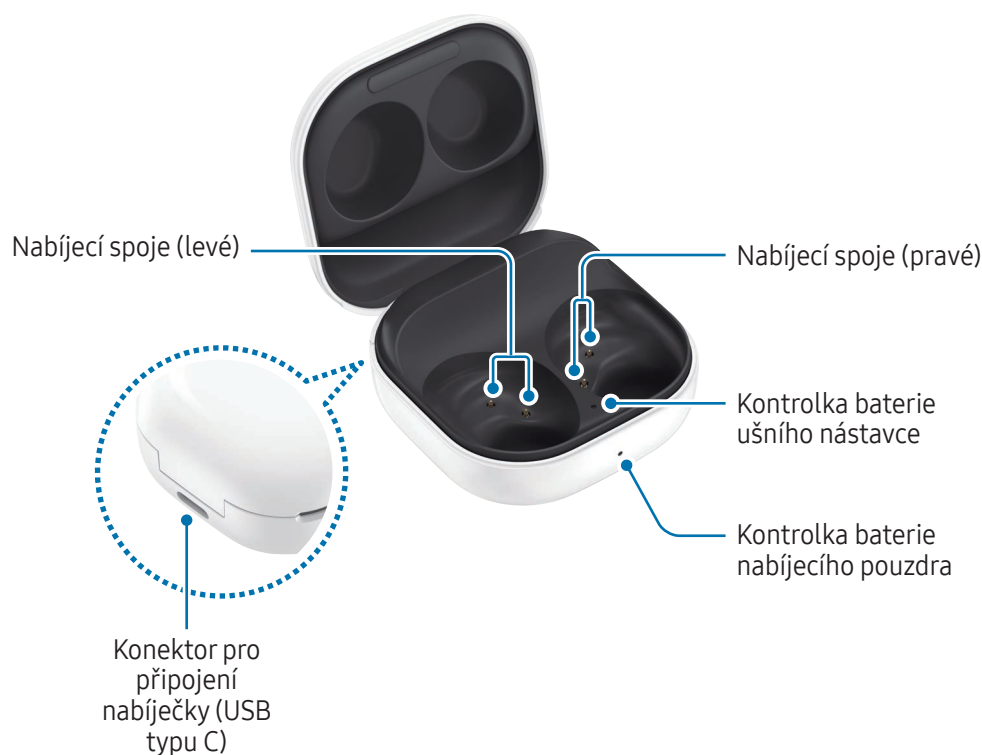

- ⚠ Aby zařízení normálně fungovalo, používejte je na místě bez magnetického rušení.
 - Vaše zařízení a některá příslušenství (prodávají se samostatně) obsahují magnety. Uchovávejte je mimo dosah kreditních karet, implantovaných zdravotnických prostředků a dalších zařízení, která mohou být ovlivněna magnety. V případě zdravotnických prostředků udržujte zařízení ve vzdálenosti větší než 15 cm. Pokud máte podezření na rušení zdravotnického prostředku, přestaňte zařízení používat a poraďte se s lékařem nebo výrobcem zdravotnického prostředku.
 - Pokud máte v srdci lékařský implantát, neukládejte zařízení do kapsy v blízkosti implantovaného zařízení, například do náprsní nebo vnitřní kapsy bundy.
 - Udržujte bezpečnou vzdálenost mezi předměty, na které působí magnety, a svým zařízením a některým příslušenstvím (prodáváním samostatně), které obsahuje magnety. Předměty, jako jsou platební karty, vkladní knížky, přístupové karty, palubní lístky nebo parkovací lístky, se mohou působením magnetů v zařízení poškodit nebo deaktivovat.
- ⚠ Pokud budete ušní nástavce používat, když budou poškozené, může hrozit poranění. Ušní nástavce opětovně používejte teprve po opravě v servisním centru Samsung nebo v autorizovaném servisním centru.



- Pokud se na dotykový snímač dostanou cizorodé látky, mohou způsobit nesprávnou funkci snímače. Před nošením ušních nástavců nejprve vyčistěte snímač.
- Pokud se na nabíjecích kontaktech nachází pot nebo tekutina, může zařízení Galaxy Buds FE zkorodovat. Pokud se na nabíjecích kontaktech či ušních nástavcích nachází pot nebo tekutina, je nutné je před vložením do nabíjecího pouzdra vyčistit.
- Zabraňte tomu, aby do místa kontaktu s dotykovou oblastí pronikla voda. Dotykový prvek nemusí ve vlhkém prostředí nebo po kontaktu s vodou fungovat správně.

Příprava ušních nástavců k použití

Připojení ušní koncovky k ušnímu nástavci



- Nevkládejte si ušní nástavce do uší bez ušních koncovek. Může tím dojít k poranění vašich uší.
- Při nasazování nebo odpojování ušní koncovky za ni netahejte nadměrnou silou. Ušní koncovka by se mohla roztrhnout.
- Na ušní koncovku netlačte nadměrnou silou ani s ní nekroutěte. Ušní koncovka by se mohla poškodit.

- 1 Vyberte ušní koncovku, která vyhovuje vašemu uchu.
- 2 Zarovnejte západku ve spodní části ušního nástavce a drážku ušní koncovky a zakryjte západku ušní koncovkou.



Zatlačte ušní koncovku zcela dovnitř, aby nevypadávala.

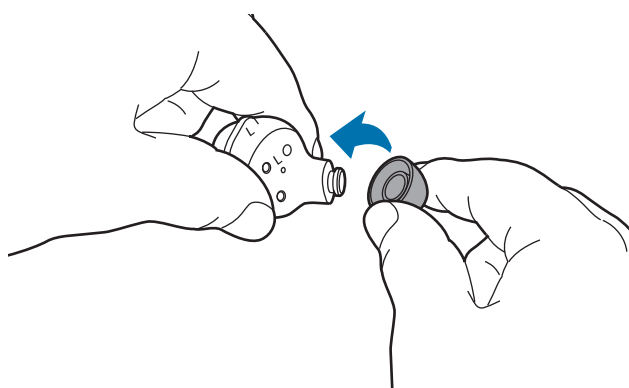

- 3 U druhého ušního nástavce postupujte stejně.

Připojení ušního poutka k ušnímu nástavci

- 1 Vyberte ušní poutko, které vyhovuje vašemu uchu.
- 2 Vyberte ušní poutko pro levé nebo pravé ucho.
- 3 Zahákněte drážku ušního poutka k upevňovacímu háčku ušního nástavce a zakryjte ušní nástavec ušním poutkem.

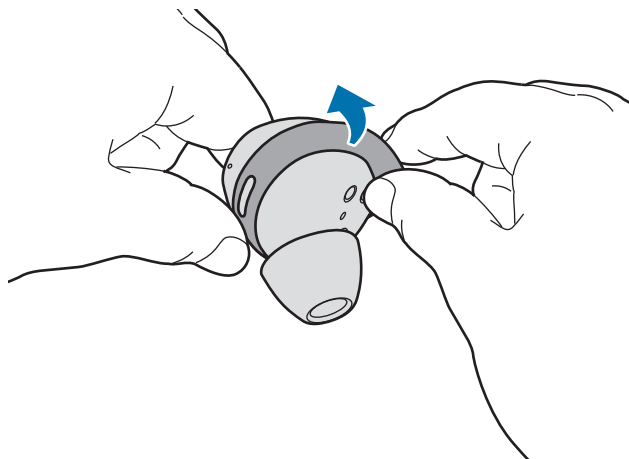

- ⚠ • Nevkládejte si ušní nástavce do uší bez ušních poutek. Může tím dojít k poranění vašich uší.
- Při nasazování nebo odpojování ušního poutka nepoužívejte nadměrnou sílu. Ušní poutko by se mohlo roztrhnout.
- 👉 • Nenasazujte ušní poutka k ušním nástavcům v opačném směru. V takovém případě by ušní nástavce správně neseseděly ve vašich uších.
- Zkontrolujte levé a pravé vytištěné směrové značky na ušních poutkách a ušních nástavcích a zkontrolujte, zda jsou ušní poutka zasunuta tak, jak je znázorněno na obrázku.

S/M

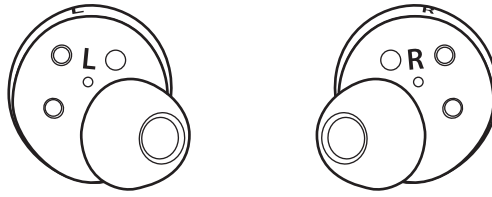

M/L

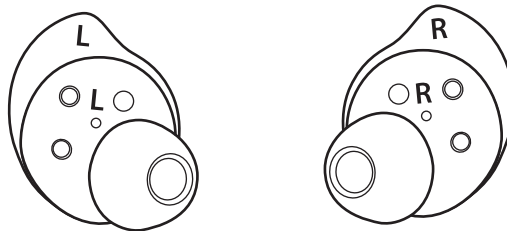

4 U druhého ušního nástavce postupujte stejně.

Nabíjení baterie

Plně nabijte baterii před prvním použitím ušních nástavců, nebo když jste ušní nástavce po delší dobu nepoužívali. Při nabíjení ušní nástavce začnou fungovat. Když poprvé nabíjíte baterii nebo když je baterie zcela vybitá, je zapotřebí alespoň 10 minut, aby začala fungovat.

Nabíjecí pouzdro, které má vestavěnou baterii, se nabíjí současně s ušními nástavci, které jsou v nabíjecím pouzdru připojeném k nabíječce.



Pokud ušní nástavce vložíte do zcela vybitého nabíjecího pouzdra, mohou vydat zvuk. Nabíjecí pouzdro před vložením ušních nástavců dostatečně nabijte.

1 Otevřete nabíjecí pouzdro.

- 2 Zkontrolujte směr jednotlivých ušních nastavců a správně je vložte do příslušných pozic v nabíjecím pouzdru.

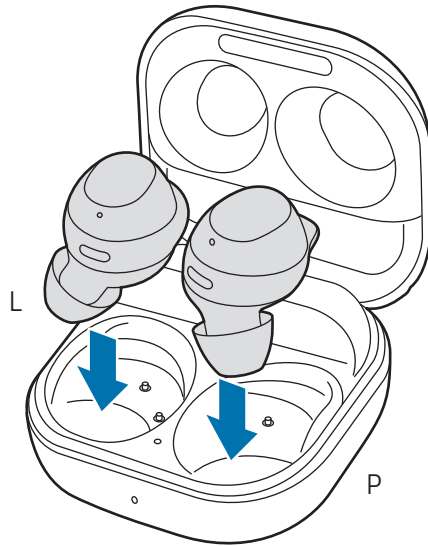

- 3 Zavřete nabíjecí pouzdro.

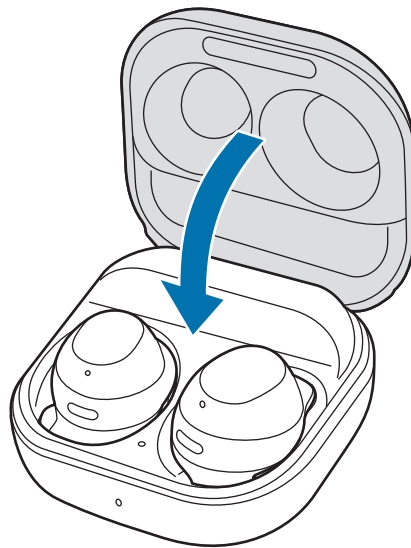

- 4 Připojte USB kabel k nabíječce, a pak zapojte USB kabel do konektoru pro připojení nabíječky.

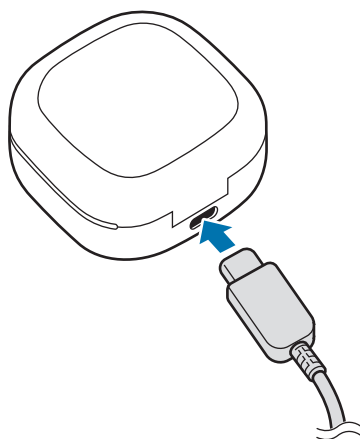

- 5 Zapojte nabíječku do elektrické zásuvky. Baterie ušních nástavců a nabíjecího pouzdra se nabíjejí současně.
- 6 Po úplném nabití odpojte nabíjecí pouzdro od nabíječky. Nejprve odpojte USB kabel od nabíjecího pouzdra, a poté odpojte nabíječku od elektrické zásuvky.

Kontrola úrovně nabití baterie

Připojte ušní nástavce ke svému mobilnímu zařízení, na mobilním zařízení otevřete aplikaci **Galaxy Wearable** a zkontrolujte stav baterie ušních nástavců a nabíjecího pouzdra. Další informace najdete v části [Připojení ušních nástavců k mobilnímu zařízení](#).

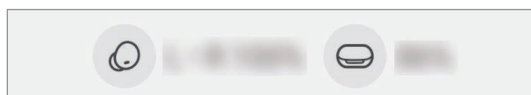

-  Je-li zbývající úroveň nabití baterie nízká, zobrazí se na panelu oznámení vašeho mobilního zařízení příslušné oznámení.

Snížení spotřeby energie z baterie

Pokud ušní nástavce nepoužíváte, uložte je do nabitého nabíjecího pouzdra. Pokud je takto neuložíte, snímač citlivý na dotyk bude i nadále aktivní, což protáhne dobu použití a zvýší spotřebu baterie.

Tipy a opatření pro nabíjení baterie



Používejte pouze nabíječku schválenou společností Samsung a kabel navržený speciálně pro vaše zařízení Galaxy Buds FE. Nekompatibilní nabíječka a kabel mohou způsobit vážná poranění nebo poškodit zařízení.



- Nesprávné připojení nabíječky může způsobit vážné poškození nabíjecího pouzdra. Na poškození způsobená nesprávným použitím se nevztahuje záruka.
- Používejte pouze USB kabel typu C dodaný se zařízeními Galaxy Buds FE. Pokud byste použili micro USB kabel, mohlo by dojít k poškození nabíjecího pouzdra.
- Pokud byste zařízení Galaxy Buds FE nabíjeli a konektor pro připojení nabíječky byl mokrý, zařízení Galaxy Buds FE by se mohlo poškodit. Před nabíjením zařízení Galaxy Buds FE důkladně vysušte konektor pro připojení nabíječky.



- Nabíječky se prodávají samostatně.
- Pokud přístroj nepoužíváte, odpojte nabíječku, ušetříte tak energii. Nabíječka nemá vypínač, proto ji musíte odpojit od zásuvky, aby se přerušil přívod energie.
- Při používání nabíječky doporučujeme použít schválenou nabíječku, která zaručí potřebný výkon nabíjení.
- Při ukládání nebo nabíjení ušních nástavců nebo když nabíjíte nabíjecí pouzdro, mějte nabíjecí pouzdro zavřené.
- Pokud se během nabíjení nabíjecího pouzdra dotknete nabíjecích kontaktů, může to mít vliv na nabíjení.
- Pokud se na nabíjecích kontaktech nachází pot nebo tekutina, může zařízení Galaxy Buds FE zkorodovat. Pokud se na nabíjecích kontaktech či ušních nástavcích nachází pot nebo tekutina, je nutné je před vložením do nabíjecího pouzdra vyčistit.
- Když vložíte ušní nástavce do nabíjecího pouzdra, bude automaticky zahájeno nabíjení; nabíjení bude automaticky ukončeno, jakmile budou ušní nástavce plně nabitý.
- Pokud ušní nástavce z nabíjecího pouzdra nevyjmete poté, co budou ušní nástavce plně nabitý, pravděpodobně to nebude mít velký vliv na životnost zařízení Galaxy Buds FE.
- Pokud nebudete zařízení Galaxy Buds FE po dlouhou dobu používat, nabijte je a uložte.
- Nenasazujte ušní poutka k ušním nástavcům v opačném směru. Ušní nástavce se nebudou nabíjet, pokud je do pouzdra nevložíte správně.



- Používání jiného zdroje napájení, než je nabíječka, například počítače, může mít za následek nižší rychlost nabíjení způsobenou nižším elektrickým proudem.
- Během nabíjení se Galaxy Buds FE a nabíječka mohou zahřívat. To je normální a nemělo by to nijak ovlivnit výkon ani životnost zařízení Galaxy Buds FE. Pokud se baterie zahřeje více než obvykle, může nabíječka přestat nabíjet.
- Pokud se zařízení Galaxy Buds FE správně nenabíjí, odneste zařízení Galaxy Buds FE i s nabíječkou do servisního centra Samsung nebo autorizovaného servisního centra.
- USB kabel neohýbejte. Mohlo by to způsobit poškození USB kabelu nebo zkrácení jeho životnosti. Nikdy nepoužívejte poškozený USB kabel.

Identifikace kontrolky baterie

Kontrolky baterie vás informují o stavu nabití ušních nástavců a nabíjecího pouzdra.

Kontrolka baterie ušního nástavce se nachází uvnitř nabíjecího pouzdra a indikuje stav nabití ušních nástavců. Kontrolka baterie nabíjecího pouzdra v přední části nabíjecího pouzdra indikuje stav nabití samotného pouzdra.

Kontrolka baterie ušního nástavce

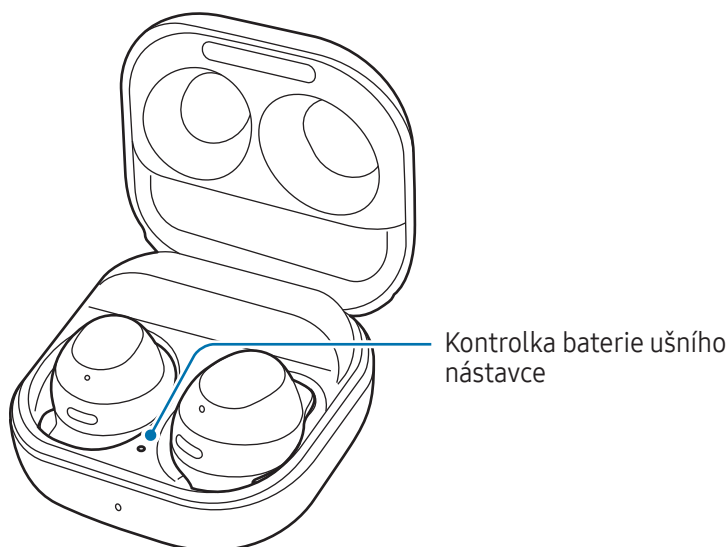

Barva	Stav
Svítil červeně	• Nabíjení
Svítil zeleně	• Plně nabito
Bliká červeně	• Nabíjení blokováno z důvodu abnormální teploty

Kontrolka baterie nabíjecího pouzdra

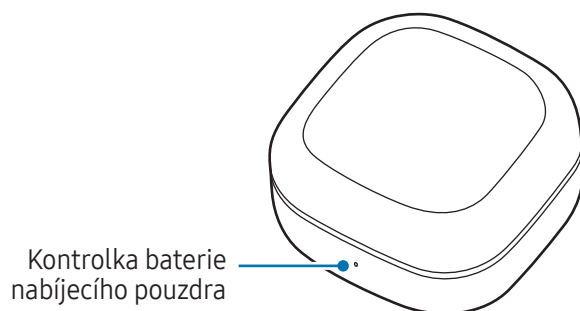

Barva	Stav
Svíí červeně	<ul style="list-style-type: none"> Nabíjení
Svíí zeleně	<ul style="list-style-type: none"> Plně nabito
Bliká červeně	<ul style="list-style-type: none"> Nabíjení blokováno z důvodu abnormální teploty
Bliká červeně (bliká po zavření nabíjecího pouzdra)	<ul style="list-style-type: none"> Zbývající energie baterie je nízká (nižší než 10 %)
Červená (svítí 5 sekund po zavření nabíjecího pouzdra)	<ul style="list-style-type: none"> Zbývající energie baterie je nízká (mezi 10 % a 29 %)
Žlutá (svítí 5 sekund po zavření nabíjecího pouzdra)	<ul style="list-style-type: none"> Zbývající energie baterie je středně vysoká (mezi 30 % a 59 %)
Zelená (svítí 5 sekund po zavření nabíjecího pouzdra)	<ul style="list-style-type: none"> Zbývající energie baterie je vysoká (vyšší než 60 %)



Pokud kontrolky baterie nefungují podle uvedeného popisu, odpojte nabíječku od nabíjecího pouzdra a znovu ji připojte.

Používání ušních nástavců

Připojení ušních nástavců k mobilnímu zařízení

Před připojením

- Dostatečně nabijte nabíjecí pouzdro.
- Na mobilním zařízení musí být nainstalována aplikace Galaxy Wearable. Pokud na mobilním zařízení aplikace nainstalovaná není, stáhněte si tuto aplikaci ze služby **Galaxy Store** nebo **Obchod Play**.
 -  • Aplikaci Galaxy Wearable můžete stáhnout pouze do mobilních zařízení s operačním systémem Android verze 8.0 (API 26) či vyšším a nejméně s 1,5 GB paměti.
 - Jazyk aplikace Galaxy Wearable můžete změnit na mobilním zařízení. Na svém mobilním zařízení otevřete **Nastavení** a klepněte na položku **Obecná správa** → **Jazyk**. Pokud jazyk zvolený v Nastavení není aplikací Galaxy Wearable podporován, může se ve výchozím nastavení zobrazit angličtina.

První připojení ušních nástavců k mobilnímu zařízení Samsung

- 1 Zkontrolujte směr jednotlivých ušních nástavců a správně je vložte do příslušných pozic v nabíjecím pouzdro.
Pokud kontrolka baterie ušních nástavců nezačne blikat, připojte nabíjecí pouzdro a nabíjejte je po dobu delší než 10 minut.
- 2 Zavřete nabíjecí pouzdro.
- 3 Otevřete nabíjecí pouzdro.
Ušní nástavce automaticky přejdou do režimu párování Bluetooth a na mobilním zařízení se objeví vyskakovací okno.
Pokud se vyskakovací okno neobjeví nebo pokud je budete chtít připojit k mobilnímu zařízení jiné značky než Samsung, které také používá operační systém Android, viz kapitolu [Připojení ušních nástavců k mobilnímu zařízení jiné značky než Samsung, které také používá operační systém Android \(nebo v případě, že se neobjevilo vyskakovací okno pro připojení\)](#).

 Když kontrolka baterie nabíjecího pouzdra bliká červeně, vyjměte ušní nástavce z nabíjecího pouzdra a znovu je do pouzdra vložte.

4 Na mobilním zařízení klepněte ve vyskakovacím okně na položku **Připojit** a dokončete připojování podle pokynů na obrazovce.

Jakmile bude navázáno připojení, ušní nástavce se automaticky připojí k mobilnímu zařízení vždy, když otevřete nabíjecí pouzdro, pokud v něm jsou ušní nástavce uloženy.

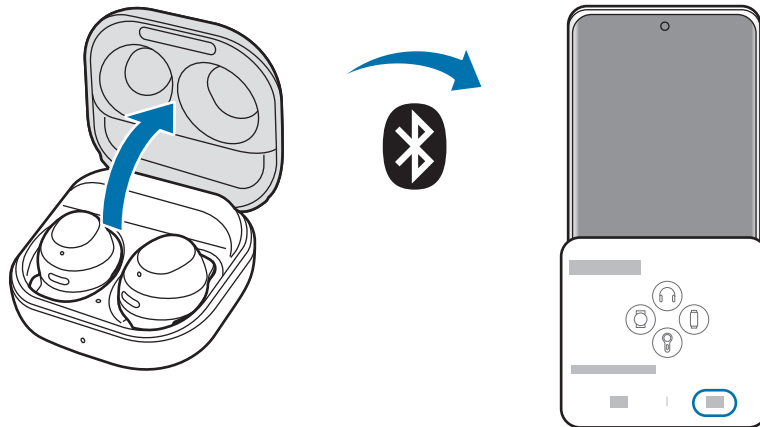

- 
- Aplikaci Galaxy Wearable můžete stáhnout pouze do mobilních zařízení s operačním systémem Android verze 8.0 (API 26) či vyšším a nejméně s 1,5 GB paměti.
 - Způsoby připojení se mohou lišit v závislosti na mobilním zařízení a verzi softwaru.
 - Vyskakovací okno se při připojení objeví pouze u mobilních zařízení Samsung s operačním systémem Android verze 9.0 nebo novějším s nainstalovanou aplikací SmartThings. Pokud se vyskakovací okno neobjeví, aktualizujte aplikaci SmartThings na nejnovější verzi.
 - Vzhled vyskakovacího okna se může lišit v závislosti na připojeném mobilním zařízení.
 - Pokud se ušní nástavce nespojí s mobilním zařízením během 3 minut, režim párování Bluetooth bude vypnut. Znovu zavřete nabíjecí pouzdro a otevřete je. Ušní nástavce přejdou do režimu párování Bluetooth.
 - Pokud chcete po navázání připojení připojit jiné mobilní zařízení, nahlédněte do části [Připojení k jiným zařízením po odpojení od předchozího mobilního zařízení](#).



- Když připojíte ušní nástavce k mobilnímu zařízení, které bylo přihlášeno k účtu Samsung, informace o párování ušních nástavců se synchronizují v ostatních mobilních zařízeních, která využívají tentýž účet, a nemusíte je párovat pokaždé znovu. Pokud chcete k ušním nástavcům připojit jiná zařízení, která využívají tentýž účet Samsung, na mobilních zařízeních, která chcete připojit, otevřete **Nastavení**, klepněte na položku **Připojení** → **Bluetooth**, a potom vyberte ušní nástavce synchronizované prostřednictvím účtu Samsung.
- Pokud se k vašemu mobilnímu zařízení připojí pouze jeden ušní nástavec, uslyšíte zvuk v režimu mono. Ten se automaticky přepne na režim stereo, když se k mobilnímu zařízení připojí oba ušní nástavce.
- Pokud se ušní nástavce nepřipojují k mobilnímu zařízení, vyskakovací okno se při připojení neobjeví nebo mobilní zařízení nemůže vyhledat ušní nástavce, uložte je do nabíjecího pouzdra a dotkněte se obou ušních nástavců, podržte je po dobu delší než 3 sekundy, abyste do režimu párování Bluetooth vstoupili ručně. Po přechodu do režimu párování Bluetooth bude kontrolka baterie ušního nástavce blikat červeně a zeleně.

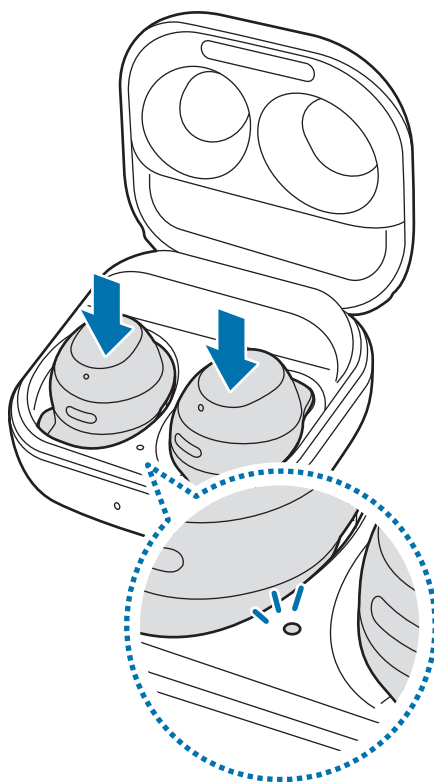

Připojení ušních nástavců k mobilnímu zařízení jiné značky než Samsung, které také používá operační systém Android (nebo v případě, že se neobjevilo vyskakovací okno pro připojení)



Pokud se připojíte k mobilnímu zařízení jinému než Samsung, které také používá operační systém Android, nemusí být některé z funkcí ušních nástavců k dispozici a ušní nástavce nemusí fungovat správně.

- 1 Zkontrolujte směr jednotlivých ušních nástavců a správně je vložte do příslušných pozic v nabíjecím pouzdro.
Pokud kontrolka baterie ušních nástavců nezačne blikat, připojte nabíjecí pouzdro a nabíjejte je po dobu delší než 10 minut.
- 2 Zavřete nabíjecí pouzdro.
- 3 Otevřete nabíjecí pouzdro.
Ušní nástavce automaticky přejdou do režimu párování Bluetooth.
- 4 Na mobilním zařízení zapněte funkci Bluetooth, abyste připojili ušní nástavce k mobilnímu zařízení, otevřete aplikaci **Galaxy Wearable**, a potom připojení dokončete podle pokynů na obrazovce.



Bezpečnostní opatření týkající se používání Bluetooth

- Chcete-li se vyhnout možným problémům s připojováním ušních nástavců k jinému zařízení, umístěte obě zařízení blízko k sobě.
- Ověřte, zda se ušní nástavce a další zařízení Bluetooth nachází v maximálním dosahu připojení funkce Bluetooth (10 m). Vzdálenost se může lišit v závislosti na prostředí, ve kterém zařízení používáte.
- Ujistěte se, že se mezi ušními nástavci a připojovaným zařízením nenacházejí žádné překážky, například osoby, zdi, rohy nebo ploty.
- Nedotýkejte se Bluetooth antény připojovaného zařízení.
- Bluetooth používá stejnou frekvenci jako některé průmyslové, vědecké, lékařské a slaboproudé produkty a pokud provádíte připojování v blízkosti těchto typů produktů, může docházet k rušení.
- Některá zařízení, zvláště ta, která nebyla testována nebo schválena společností Bluetooth SIG, nemusí být s ušními nástavci kompatibilní.
- Nepoužívejte funkci Bluetooth pro nelegální účely (například pro pirátské kopírování souborů nebo ilegálnímu napojování do komunikací pro komerční účely).

Nošení ušních nástavců

Vložte si ušní poutka do uší a náležitým způsobem je upravte, aby vám v uších dobře seděla.

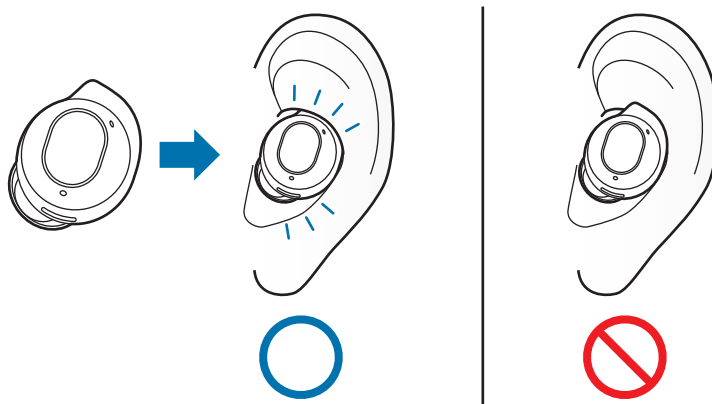

- Pokud se snímač citlivý na dotyk nebude dotýkat vašeho ucha, nemusí ušní nástavec fungovat. Pokud neslyšíte zvuk, který vás informuje, že byl ušní nástavec rozpoznán, použijte ušní koncovky, která vám padnou do uší.
- Pokud nebudete mít ušní nástavce v uších umístěny správně, je možné, že funkce, jako je volání prostřednictvím ušních nástavců, nebudou fungovat. Použijte dvě ušní koncovky, které vám budou dobře sedět v uších, a noste ušní nástavce správně.
- Dodržujte všechna varování a nařízení vydaná schváleným personálem v oblastech, kde je použití bezdrátových zařízení zakázáno, jako jsou například letadla a nemocnice.

- 1 Uchopte oba ušní nástavce za horní a spodní stranu a vyjměte je z nabíjecího pouzdra.

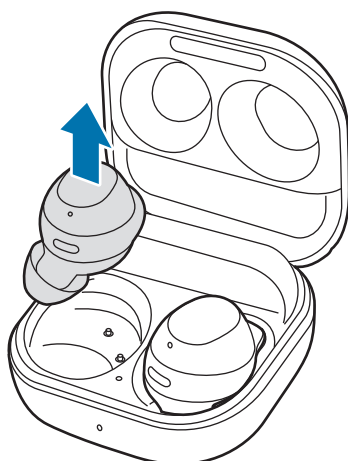

- 2 Zkontrolujte směr obou ušních nástavců.
- 3 Uchopte ušní nástavce tak, aby ušní poutka byla otočená nahoru a byly odkryté vytištěné směrové značky, a zasuňte si ušní nástavce do uší, aby vám dobře zapadaly do boltců.
- 4 Upravte ušní nástavce jejich pootočením doleva a doprava, aby vám pohodlně seděly v uších. Snímače citlivé na dotyk detekují, že máte nasazeny ušní nástavce, jakmile si je nasadíte. Ušní nástavec potom vydá zvuk, kterým vás informuje, že byl ušní nástavec rozpoznán.

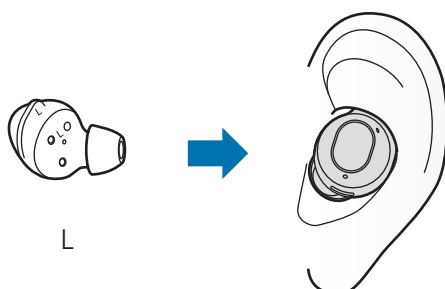



Používání ušního nástavce dotykem

Úvod

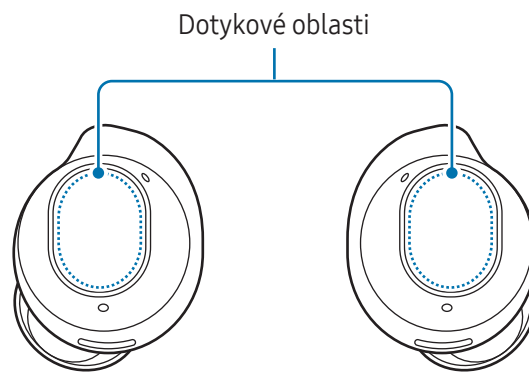
Klepnutím na ušní nástavec můžete zahájit či ukončit přehrávání hudby nebo přijmout či odmítnout hovory. Můžete také ušní nástavce nastavit tak, aby dotykem prováděly další akce.



-  Abyste si nepřivodili poranění uší, netlačte na ušní nástavce příliš silně.
- Aby nedošlo k poškození dotykových oblastí, nedotýkejte se ušních nástavců ničím ostrým.
-  Pokud máte v uchu kovový předmět, například piercing, odstraňte jej. Pokud se ušní nástavce dostanou do kontaktu s kovovým předmětem, může dojít k poruše dotykové funkce ušních nástavců nebo mohou přestat reagovat.
- Pokud se na ušních nástavcích nachází pot nebo tekutina, je nutné je vyčistit. Kvůli potu nebo tekutině může dojít k poruše dotykové funkce ušních nástavců nebo mohou přestat reagovat.
- Při používání funkce dotyku ušních nástavců nezakrývejte svými vlasy oblasti, kterých se budete dotýkat. Funkce dotyku by nemusela fungovat správně nebo by nemusela reagovat.
- Po vyjmutí ušních nástavců z uší nesahejte na dotykové oblasti na nich. Mohlo by dojít k neúmyslnému spuštění funkcí.

Vysvětlení dotykových akcí

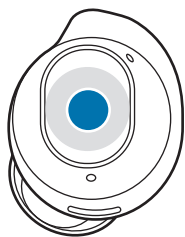

Jedno klepnutí

- Přehrávání nebo pozastavení stopy.
- Přestaňte používat funkci předčítání oznámení nahlas.



Dvě klepnutí

- Přehrávání další stopy.
- Přijetí nebo ukončení hovoru.



Tři klepnutí

- Přehrávání předchozí stopy.
 - Pokud se 3 sekundy po začátku přehrávání skladby třikrát za sebou dotknete ušního nástavce, skladba se začne přehrávat znovu od začátku. Pokud se do 3 sekund od začátku přehrávání skladby třikrát za sebou dotknete ušního nástavce, přehraje se předchozí skladba.



Klepnutí a podržení

- Zapněte přednastavenou funkci.
 - Ve výchozím nastavení je nastaveno zapnutí režimu kontroly hluku. Další informace o změně funkce, kterou chcete zapnout, najdete v části [Nastavení funkce pro dotyk a podržení](#).
- Odmítnutí hovoru.



- Dotykové akce ušních nástavců jsou ve výchozím nastavení konfigurovány na jeden dotyk a dotyk plus podržení. Abyste mohli používat všechny dotykové akce ušních nástavců, otevřete aplikaci **Galaxy Wearable** ve svém mobilním zařízení a zapněte související funkce klepnutím na položku **Dotykové ovl.**
- Pokud se ušní nástavce nepřipojují k mobilnímu zařízení, vyskakovací okno se při připojení neobjeví nebo mobilní zařízení nemůže vyhledat ušní nástavce, uložte je do nabíjecího pouzdra a dotkněte se obou ušních nástavců, podržte je po dobu delší než 3 sekundy, abyste do režimu párování Bluetooth vstoupili ručně. Po přechodu do režimu párování Bluetooth bude kontrolka baterie ušního nástavce blikat červeně a zeleně.

Zamknutí dotykové funkce ušních nástavců

Nechtěnému použití lze zabránit zamknutím dotykové funkce ušních nástavců.

Aktivace z aplikace Galaxy Wearable

Na mobilním zařízení otevřete aplikaci **Galaxy Wearable** a vypněte funkci klepnutím na přepínač **Dotykové ovl.**

Aktivace z Nastavení

 Tato funkce je k dispozici pouze na mobilních zařízeních s uživatelským rozhraním Android 11 One ve verzi 3.1 a novější.

- 1 Na mobilním zařízení otevřete **Nastavení** a klepněte na položku **Připojení** → **Bluetooth**.
- 2 Klepněte na položku  vedle názvu ušních nástavců pod položkou **Spárovaná zařízení**.
- 3 Klepnutím na přepínač **Dotykové ovl.** tuto funkci zapnete.

Aktivace z nástroje

Přidejte do mobilního zařízení nástroj **Galaxy Buds FE Manager** a klepnutím na tlačítko zamkněte funkci dotyku ušních nástavců.

Nastavení funkce pro dotyk a podržení

Můžete nastavit funkci pro dotyk a podržení pro jednotlivé ušní nástavce, abyste mohli zapínat funkce.

- 1 Na svém mobilním zařízení otevřete aplikaci **Galaxy Wearable**, klepněte na položku **Dotykové ovl.** a potom ji zapněte klepnutím na přepínač.
- 2 Klepnutím na přepínač **Dotyk a podržení** pod položkou **Trojité klepnutí** tuto funkci zapnete.
- 3 Klepněte na položku **Dotyk a podržení** pod položkou **Trojité klepnutí** a vyberte funkce dotyku a podržení pro jednotlivé ušní nástavce pod položkami **Levé** nebo **Pravé**.
 - **Přepnout potlačení hluku:** Zapnutí nebo vypnutí prvků pro kontrolu hluku: aktivní rušení hluku a režim okolního zvuku. Další informace najdete v části [Aktivace režimu kontroly hluku](#).
 - **Bixby:** Zahájí konverzaci se službou inteligentního hlasového asistenta. Pokud chcete používat službu Bixby, další informace naleznete v části [Používání služby Bixby](#).
 - **Snížit hlasitost / Zvýšit hlasitost:** Nastavení hlasitosti.



- Pokud jako funkci pro dotyk a podržení jedné strany vyberete funkci nastavení hlasitosti, bude jako funkce pro dotyk a podržení druhé strany také automaticky zvoleno nastavení hlasitosti.
- Když již byla funkce nastavení hlasitosti zvolena a vy změníte funkci pro dotyk a podržení jedné strany, bude jako funkce pro dotyk a podržení druhé strany automaticky zapnut režim kontroly hluku.

Používání režimu kontroly hluku

Úvod

K dispozici jsou dva režimy kontroly hluku: Aktivní rušení hluku a režim okolního zvuku.

Zapne funkci aktivního rušení hluku ke snížení hlasitosti zvuků kolem vás. Tuto funkci použijte, pokud chcete odstranit rušivé prvky například během poslechu hudby. A obráceně můžete zapnout režim okolního zvuku, abyste zřetelně slyšeli své okolí, a mohli tak rozpoznat veškeré potenciálně nebezpečné situace nebo slyšet hlas jiné osoby během rozhovoru.



Pokud jsou mikrofon (vnější mikrofon při nošení ušních nástavců) a jeho okolí zcela zakryté, může se při aktivaci spouštění funkce režimu řízení hluku objevit zpětná vazba.



Režim ovládání hluku můžete zapnout pouze tehdy, pokud máte oba ušní nástavce v uších.

Aktivace režimu kontroly hluku

Aktivace z ušních nástavců

Ujistěte se, že je funkce pro dotyk a podržení nastavena na **Přepnout potlačení hluku**, a potom se dotkněte ušního nástavce a podržte jej.

Spustí se následující prvky pro kontrolu hluku: aktivní rušení hluku a režim okolního zvuku.





Je-li funkce pro dotyk a podržení nastavena na **Přepnout potlačení hluku** a obsahuje možnost vypnutí, režim kontroly hluku se může vypnout. Klepnutím na položku  vedle možnosti **Přepnout potlačení hluku** můžete zkontrolovat, kterou možnost jste vybrali.

Aktivace z aplikace Galaxy Wearable

Na svém mobilním zařízení otevřete aplikaci **Galaxy Wearable** a klepněte na položku **Aktivní potlačení šumu** nebo **Okolní zvuk**.

Aktivace z Nastavení

 Tato funkce je k dispozici pouze na mobilních zařízeních s uživatelským rozhraním Android 11 One ve verzi 3.1 a novější.

- 1 Na mobilním zařízení otevřete **Nastavení** a klepněte na položku **Připojení** → **Bluetooth**.
- 2 Klepněte na položku  vedle názvu ušních nástavců pod položkou **Spárovaná zařízení**.
- 3 Klepnutím na položku **Aktivní potlačení šumu** nebo **Okolní zvuk** funkci zapnete.

Aktivace z nástroje

Přidejte do mobilního zařízení nástroj **Galaxy Buds FE Manager** a klepnutím na tlačítko zapnete režim kontroly hluku.

Poslech hudby

Poslouchejte hudbu uloženou ve vašem mobilním zařízení připojením ušních nástavců k mobilnímu zařízení. Můžete streamovat hudbu přehrávanou z připojeného mobilního zařízení.

Na mobilním zařízení otevřete aplikaci pro přehrávání a přehrávejte hudbu.

 Pokud posloucháte hudbu z ušních nástavců a položíte je na podlahu, hudba možná bude hrát dál. Stejná situace může také nastat, když je baterie nabíjecího pouzdra zcela vybitá.

Přehrávání nebo pozastavení stopy

Dotkněte se ušního nástavce pro přehrávání a pozastavení stopy.

Přehrávání následující stopy

Pokud se ušního nástavce dotknete dvakrát, přehrajete následující stopu.

Přehrávání předchozí stopy

Pokud se ušního nástavce dotknete třikrát, přehrajete předchozí stopu.



Pokud se 3 sekundy po začátku přehrávání skladby třikrát za sebou dotknete ušního nástavce, skladba se začne přehrávat znovu od začátku. Pokud se do 3 sekund od začátku přehrávání skladby třikrát za sebou dotknete ušního nástavce, přehraje se předchozí skladba.

Nastavení hlasitosti

Hlasitost můžete nastavit dotykem ušního nástavce a jeho podržením poté, co ji určíte jako funkci pro dotyk a podržení.



- Pokud je hlasitost nízká, i když jsou ušní nástavce nastaveny na maximální hlasitost, nastavte hlasitost na připojeném mobilním zařízení.
- Pokud připojíte ušní nástavce k mobilnímu zařízení během poslechu hudby, může se hlasitost změnit.
- Pokud jako funkci pro dotyk a podržení jedné strany vyberete funkci nastavení hlasitosti, bude jako funkce pro dotyk a podržení druhé strany také automaticky zvoleno nastavení hlasitosti.

- 1 Na svém mobilním zařízení otevřete aplikaci **Galaxy Wearable**, klepněte na položku **Dotykové ovl.** a potom ji zapněte klepnutím na přepínač.
- 2 Klepnutím na přepínač **Dotyk a podržení** pod položkou **Trojité klepnutí** tuto funkci zapnete.
- 3 Klepněte na položku **Dotyk a podržení** pod položkou **Trojité klepnutí** a vyberte možnost **Snížit hlasitost** nebo **Zvýšit hlasitost** v části **Levé** nebo **Pravé**.
- 4 Chcete-li zvýšit hlasitost, dotkněte se pravého ušního nástavce a podržte jej, a jakmile dosáhnete požadované hlasitosti, pusťte jej.
Chcete-li zvýšit hlasitost, dotkněte se levého ušního nástavce a podržte jej, a jakmile dosáhnete požadované hlasitosti, pusťte jej.

Použití ekvalizéru

Můžete vybírat ze šesti různých možností pro ekvalizér a poslouchat stejnou hudbu s jiným a jedinečným zvukem.

Na svém mobilním zařízení otevřete aplikaci **Galaxy Wearable**, klepněte na položku **Nastavení sluchátek** → **Ekvalizér** a potom vyberte požadovanou možnost.

Používání funkcí volání

Pokud máte ušní nástavce nasazené, zatímco jsou připojené k mobilnímu zařízení, můžete z nich přijímat a ovládat hovory.



- Pokud nejste informováni o telefonním čísle příchozího hovoru nebo o jménu uloženém v kontaktech prostřednictvím hlasového oznámení, otevřete aplikaci **Telefon** ve svém mobilním telefonu, klepněte na položku **☰** → **Nastavení** → **Příjem a ukončování hovorů** a pak ji klepnutím na přepínač **Číst jména volajících nahlas** zapněte.
- Pokud funkce dotyku ušních nástavců nefunguje, otevřete aplikaci **Galaxy Wearable** ve svém mobilním zařízení, klepněte na položku **Dotykové ovl.** a pak zapněte možnosti pod položkou **Ovládací prvky hovorů**.

Přijetí nebo odmítnutí hovoru

Když vám někdo bude volat, zatímco používáte ušní nástavce, ozve se z ušních nástavců zvuk a hlasové oznámení vás informuje o telefonním čísle příchozího hovoru nebo jménu uloženém v kontaktech.

Pro přijetí hovoru se dvakrát dotkněte ušního nástavce.

Pro odmítnutí hovoru se dotkněte ušního nástavce a přidržte jej.

Ukončení hovoru

Pro ukončení současného hovoru se dvakrát dotkněte ušního nástavce.

Bixby

Úvod

Bixby je uživatelské rozhraní, které přispívá k pohodlnějšímu používání zařízení.

Na hlasového asistenta Bixby můžete mluvit, nebo napsat text. Bixby spustí požadovanou funkci nebo zobrazí informace, které potřebujete, v připojeném mobilním zařízení. Další informace najdete na webových stránkách www.samsung.com/bixby.



- Tato funkce je k dispozici, pouze když je připojeno mobilní zařízení podporující službu Bixby.
- Podle nastavení služby Bixby ve vašem zařízení budou k dispozici jen některé jazyky. Určité funkce nemusí být dostupné v závislosti na vašem regionu.

Spuštění služby Bixby

Přesvědčte se, že je jako funkce pro dotyk a podržení zvoleno otevření služby Bixby, dotkněte se ušního nástavce a podržte jej.

Používání služby Bixby

Dotkněte se ušního nástavce, přidržte jej a řekněte, co chcete. Nebo řekněte aktivační frázi a řekněte, co chcete.

Například se dotkněte ušního nástavce, přidržte jej a přitom řekněte: „How’s the weather today?“ Na vašem připojeném mobilním zařízení se zobrazí informace o počasí.

Pokud vám Bixby během konverzace položí otázku, můžete dále hovořit se službou Bixby, aniž byste se dotkli ušního nástavce a přidrželi ho nebo klepli na ikonu

Probuzení služby Bixby pomocí hlasu

Když používáte ušní nástavce, můžete zahájit konverzaci se službou Bixby tak, že řeknete „Hi, Bixby“ nebo „Bixby“.

- 1 Na svém mobilním zařízení otevřete aplikaci **Galaxy Wearable** a klepněte na položku **Nastavení sluchátek**.
- 2 Klepněte na položku **Probuzení Bixby hlasem** a klepnutím na přepínač funkci zapněte.



Když tuto funkci zapnete, funkce probuzení služby Bixby pomocí hlasu se také automaticky zapne na připojeném mobilním zařízení.

Komunikace psaním textu

Pokud nedorozumíte k rozpoznání vašeho hlasu kvůli hlučnému prostředí nebo jste-li v situaci, kdy je obtížné mluvit, můžete s asistentem komunikovat prostřednictvím textu.

Dotkněte se ušního nástavce a přidržte jej, klepněte na ikonu  a pak napište, co chcete.

V této komunikaci vám bude Bixby také odpovídat písemně a nikoli hlasově.

Tipy pro lepší rozpoznávání hlasu

- Mluvte zřetelně.
- Mluvte na tichých místech.
- Nepoužívejte vulgární ani slangová slova.
- Nemluvte dialektem.

Ušní nástavce Galaxy Buds FE nemusejí v závislosti na okolí nebo na způsobu, jak mluvíte, rozpoznat, co říkáte, nebo mohou provádět nechtěné příkazy.

Aplikace Galaxy Wearable

Úvod

Chcete-li připojit své ušní nástavce k mobilnímu zařízení, musíte do něj nainstalovat aplikaci Galaxy Wearable. Pomocí aplikace Galaxy Wearable můžete zkontrolovat zbývající výdrž baterie ušních nástavců Galaxy Buds FE a nakonfigurovat nastavení.

Na svém mobilním zařízení otevřete aplikaci **Galaxy Wearable**.

Chcete-li vyhledat nastavení zadáním klíčových slov, klepněte na položku **Q**. Nastavení můžete také vyhledat výběrem značky pod položkou **Návrhy**.



- Pokud připojujete ušní nástavce k mobilnímu zařízení poprvé, podívejte se do oddílu [Připojení ušních nástavců k mobilnímu zařízení](#) pro další informace.
- Některé funkce nemusí být dostupné v závislosti na typu připojeného mobilního zařízení.

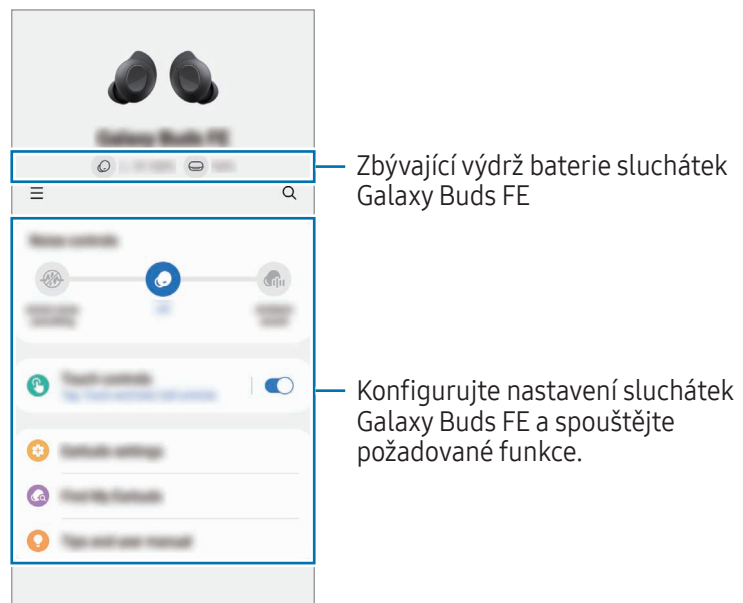

Klepněte na položku **☰**, chcete-li použít následující doplňkové možnosti:



- **⚙️** : Konfigurace nastavení pro aplikaci Galaxy Wearable.
- **Přidat nové zařízení**: Odpojte své zařízení od aktuálně připojeného telefonu a připojte nové zařízení. Připojení dokončete podle pokynů na obrazovce. Další informace najdete v části [Připojení a odpojení ušních nástavců](#).

- **Správa zařízení:** Spravujte připojená zařízení, když máte k telefonu připojena více než dvě zařízení. Chcete-li odpojit zařízení od telefonu, vyberte je a klepněte na položku **Odebrat**.

Připojení a odpojení ušních nástavců

Odpojení mobilních zařízení od ušních nástavců

Vložte ušní nástavce do nabíjecího pouzdra a zavřete je. Připojení Bluetooth bude ukončeno.

Chcete-li ručně odpojit ušní nástavce od svého mobilního zařízení, klepněte na položku  →  na obrazovce Galaxy Wearable na svém mobilním zařízení. Případně na svém mobilním zařízení otevřete **Nastavení**, klepněte na položku **Připojení** → **Bluetooth** a potom ve svém mobilním zařízení odpojte ušní nástavce pod položkou **Spárovaná zařízení**.

Opětovné připojení mobilních zařízení k ušním nástavcům, které byly dočasně odpojeny

Abyste znovu připojili ušní nástavce, které byly dočasně odpojeny od zařízení, vložte je do nabíjecího pouzdra a zavřete je. Potom nabíjecí pouzdro znovu otevřete.

Chcete-li ručně znovu připojit ušní nástavce ke svému mobilnímu zařízení, klepněte na položku **Připojit** na obrazovce Galaxy Wearable na svém mobilním zařízení.

Připojení nových ušních nástavců

Od svého mobilního zařízení můžete dočasně odpojit ušní nástavce a připojit nové ušní nástavce.

Na obrazovce Galaxy Wearable na svém mobilním zařízení klepněte na položku  → **Přidat nové zařízení**.

Připojení k jiným zařízením po odpojení od předchozího mobilního zařízení

- 1 Odpojte ušní nástavce od předchozího mobilního zařízení. Na svém mobilním zařízení otevřete **Nastavení**, klepněte na položku **Připojení** → **Bluetooth** a potom ve svém mobilním zařízení zrušte párování ušních nástavců pod položkou **Spárovaná zařízení**.
- 2 Zavřete nabíjecí pouzdro a znovu je otevřete, abyste přešli do režimu párování Bluetooth.
- 3 Na novém mobilním zařízení otevřete aplikaci **Galaxy Wearable** a dokončete připojování podle pokynů na obrazovce.

Přepínání mobilních zařízení připojených k ušním nástavcům

Když jsou ušní nástavce připojeny ke dvěma nebo více mobilním zařízením, můžete mobilní zařízení přepínat bez odpojení od předchozího mobilního zařízení.

Na mobilním zařízení, na které se chcete přepnout, otevřete **Nastavení**, klepněte na položku **Připojení** → **Bluetooth** a vyberte ušní nástavce v části **Spárovaná zařízení**.

-  Připojení mezi ušními nástavci a mobilními zařízením se mohou za určitých okolností automaticky přepnout. Například pokud jsou ušní nástavce zaregistrovány v tabletu i v telefonu, které jsou přihlášeny ke stejnému účtu Samsung, můžete přijmout příchozí hovor z telefonu pomocí ušních nástavců během sledování videa na tabletu, protože připojení ušních nástavců se automaticky přepne na telefon.

Konfigurace nastavení pro ušní nástavce Galaxy Buds FE

Úvod

Můžete zkontrolovat stav ušních nástavců Galaxy Buds FE připojených ke svému mobilnímu zařízení a změnit jejich nastavení.

Na svém mobilním zařízení otevřete aplikaci **Galaxy Wearable**.

-  Některé funkce, například režim kontroly hluku nebo hlasové probuzení služby Bixby, mohou ovlivňovat dobu použití ušních nástavců.

Nastavení režimu kontroly hluku

Aktivní rušení hluku nebo režim okolního zvuku můžete zapnout nebo vypnout podle situace nebo okolního prostředí. Můžete také nastavit, aby se režim okolního zvuku zapíнал automaticky.

Na obrazovce Galaxy Wearable na svém mobilním zařízení vyberte funkci a změňte její nastavení.

- **Aktivní potlačení šumu:** Redukce okolních zvuků.
- **Vypnuto:** Vypne režim kontroly hluku.
- **Okolní zvuk:** Umožňuje slyšet okolní zvuky.

Dotykové ovl.

Konfigurujte nastavení pro dotykové funkce ušních nástavců.

Na obrazovce Galaxy Wearable na svém mobilním zařízení klepněte na položku **Dotykové ovl.** a potom ji zapněte klepnutím na přepínač.

- **Klepnutí:** Spustí nebo pozastaví přehrávání stopy.
- **Poklepání:** Přehraje další stopu.
- **Trojité klepnutí:** Přehraje předcházející stopu.
- **Dotyk a podržení:** Vybere funkci, která se bude používat jako funkce dotyku a podržení. Další informace najdete v části [Nastavení funkce pro dotyk a podržení](#).
- **Ovládací prvky hovorů:** Dvojitým klepnutím na ušní nástavec hovor přijmete nebo ukončíte, klepnutím a podržením hovor odmítnete.

Nastavení sluchátek

Můžete zde zkontrolovat informace týkající se ušních nástavců a měnit různá nastavení.

Na obrazovce Galaxy Wearable na svém mobilním zařízení klepněte na položku **Nastavení sluchátek**.

Ekvalizér

Pro ekvalizér vyberte možnost, kterou chcete použít.

Na obrazovce Galaxy Wearable na svém mobilním zařízení klepněte na položku **Nastavení sluchátek** → **Ekvalizér** a potom vyberte požadovanou možnost pro ekvalizér.

Test nasazení sluchátek

Zkontrolujte, zda vám ušní nástavce dobře padnou, abyste měli jistotu lepšího zvuku a aktivního potlačení hluku.

- 1 Na obrazovce Galaxy Wearable na svém mobilním zařízení klepněte na položku **Nastavení sluchátek** → **Test nasazení sluchátek**.
- 2 Nasad'te si oba ušní nástavce do uší a klepněte na položku **Start**.
Ušní nástavce vydají zvuk a zkouška začne.
Pokud výsledky ukážou, že je potřeba ušní nástavce v uších upravit, zkuste ušní nástavce v uších upravit nebo vyměnit ušní koncovky. Potom zkoušku opakujte klepnutím na tlačítko **Opakovat**.



Pokud ušní nástavce vyndáte z uší během zkoušky usazení ušních nástavců, zkouška se zastaví.

Číst oznámení nahlas

Budete dostávat oznámení z aplikací mobilního zařízení prostřednictvím vašich ušních nástavců.

Na obrazovce Galaxy Wearable na svém mobilním zařízení klepněte na položku **Nastavení sluchátek** → **Číst oznámení nahlas**.

- **Q** : Můžete vyhledávat aplikace, ze kterých chcete dostávat oznámení.
- **Číst nahlas při použití telef.:** Nastavte ušní nástavce, aby přijímaly oznámení z mobilního zařízení, i když mobilní zařízení používáte.
- **Všechny aplikace:** Zvolte aplikace, z nichž chcete dostávat oznámení, a případně změňte nastavení oznámení pro jednotlivé aplikace. Klepnutím na možnost **Vše** také můžete zkontrolovat aplikace rozdělené do kategorií podle nastavení, zda číst nebo nečíst oznámení.

Probuzení Bixby hlasem

Probud'te službu Bixby pomocí hlasu, abyste zahájili konverzaci se službou inteligentního hlasového asistenta.

Na obrazovce Galaxy Wearable na svém mobilním zařízení klepněte na položku **Nastavení sluchátek** → **Probuzení Bixby hlasem** a potom ji zapněte klepnutím na přepínač.

Pokud klepnutím na přepínač zapnete funkci **Okamžitý příkaz**, můžete příkaz pronést okamžitě, aniž byste čekali na zvukovou zpětnou vazbu.

Použit okolní zvuk během hovorů

Okolní zvuk můžete nastavit tak, abyste stále zřetelně slyšeli svůj vlastní hlas, když mluvíte normální hlasitostí. Funkce usnadňuje poslech během dlouhých hovorů.

Na obrazovce Galaxy Wearable na svém mobilním zařízení klepněte na položku **Nastavení sluchátek** → **Použit okolní zvuk během hovorů** a potom ji zapněte klepnutím na přepínač.

Detekce sluchátek v uších během hovorů

Ušní nástavce nebo mobilní zařízení můžete nastavit tak, aby přehrály hovor podle toho, zda máte během hovoru nasazený ušní nástavec.

Na obrazovce Galaxy Wearable na svém mobilním zařízení klepněte na položku **Nastavení sluchátek** → **Detekce sluchátek v uších během hovorů** a potom ji zapněte klepnutím na přepínač.

Pokud je tato funkce vypnutá, hlas volajícího se bude ozývat v ušních nástavcích, i když ušní nástavce nemáte nasazené.

Snadné připojení sluchátek

Můžete změnit mobilní zařízení, k němuž jsou ušní nástavce připojeny. Můžete zapnout funkci, abyste mohli přepnout připojení ze současného mobilního zařízení na nedaleké mobilní zařízení přihlášené ke stejnému účtu Samsung nebo na zařízení, které již dříve bylo k ušním nástavcům připojeno.

Na obrazovce Galaxy Wearable na svém mobilním zařízení klepněte na položku **Nastavení sluchátek** → **Snadné připojení sluchátek** a potom ji zapněte klepnutím na přepínač.

 Dávejte pozor, abyste ušní nástavce nepřipojili k mobilnímu zařízení jiné osoby.

Labs

Můžete používat nové funkce ušních nástavců.

Na obrazovce Galaxy Wearable na svém mobilním zařízení klepněte na položku **Nastavení sluchátek** → **Labs**.

- **Herní režim:** Minimalizuje zvukovou prodlevu mezi videem a zvukovým výstupem a zajišťuje, abyste při hraní her mohli poslouchat správně synchronizované zvuky.



Tato funkce je k dispozici pouze při připojení k mobilnímu zařízení Samsung s operačním systémem Android.

Resetovat

Všechna nastavení ušních nástavců můžete resetovat.

Na obrazovce Galaxy Wearable na svém mobilním zařízení klepněte na položku **Nastavení sluchátek** → **Obnovit**.

Usnadnění

Konfigurací různých nastavení můžete usnadnit použití ušních nástavců.

Na obrazovce Galaxy Wearable na svém mobilním zařízení klepněte na položku **Nastavení sluchátek** → **Usnadnění**.

- **Vyváž. zvuku vlevo/vpravo:** Pokud máte poruchu sluchu nebo pokud je pro vás používání jednoho ušního nástavce vhodnější, můžete upravit vyvážení hlasitosti mezi levým a pravým ušním nástavcem. Přetažením posuvné lišty **Vyváž. zvuku vlevo/vpravo** můžete upravit vyvážení. Pokud lištu přetáhnete doleva, zvýší se hlasitost levého ušního nástavce a obráceně.
- **Potlačení hluku jedním sluch.:** Spuštění funkce kontroly hluku pomocí jednoho ušního nástavce.
- **Zesílit okolní zvuk:** Můžete zvuk nastavit tak, aby vyhovoval vašemu sluchu a vašim preferencím. Nastavte zvuk přetažením posuvné lišty pod položkou **Hlasitost okolního zvuku** nebo **Tón okolního zvuku**.

Aktualizace softwaru sluchátek

Software ušních nástavců se aktualizuje prostřednictvím služby FOTA (Firmware Over-the-Air).

Na obrazovce Galaxy Wearable na svém mobilním zařízení klepněte na položku **Nastavení sluchátek** → **Aktualizace softwaru sluchátek**.

- **Stáhnout a instalovat:** Umožňuje ruční zjišťování a instalaci aktualizací.
- **Automaticky aktualizovat:** Nastavení automatických aktualizací, když jsou ušní nástavce v nabíjecím pouzdru.

Diagnostika

Proveďte test svého zařízení Galaxy Buds FE pomocí služby Samsung Members.

Na obrazovce Galaxy Wearable na svém mobilním zařízení klepněte na položku **Nastavení sluchátek** → **Diagnostika**.

O sluchátkách

Přístup k informacím o ušních nástavcích Galaxy Buds FE.

Na obrazovce Galaxy Wearable na svém mobilním zařízení klepněte na položku **Nastavení sluchátek** → **O sluchátkách**.

Chcete-li změnit název svých ušních nástavců Galaxy Buds FE, klepněte na položku **Upravit**.

- **Právní informace:** Zkontroluje právní informace týkající se ušních nástavců Galaxy Buds FE.
- **Informace o softwaru:** Zkontroluje informace o softwaru ušních nástavců.
- **Informace o baterii:** Zde můžete ověřit informace o baterii ušních nástavců a nabíjecího pouzdra.

Najít moje sluchátka

Pokud své ušní nástavce někam založíte, pomocí funkce SmartThings Find v aplikaci SmartThings nainstalované na svém připojeném mobilním zařízení je můžete najít.

Na obrazovce Galaxy Wearable na svém mobilním zařízení klepněte na položku **Najít moje sluchátka**.

Na vašem mobilním zařízení se zobrazí obrazovka SmartThings Find, kterou lze otevřít v aplikaci SmartThings, a vy budete moci na mapě zjistit, kde se vaše založené ušní nástavce nacházejí. Můžete je také najít podle zvuku, které budou ušní nástavce vydávat.



- Podpora funkce SmartThings Find se může lišit podle verze softwaru v připojeném mobilním zařízení.
- Obrazovku lze automaticky přepnout na hledání ušních nástavců pomocí funkce SmartThings Find, pokud ji připojené mobilní zařízení podporuje.
- Chcete-li najít své ušní nástavce pomocí funkce SmartThings Find, musí v ní být zapnutý režim Ztráta a také musí být zapnuté funkce související s hledáním zařízení offline.
- Pokud jsou ušní nástavce, které se snažíte najít, mimo nabíjecí pouzdro, může hledání ušních nástavců v okolí trvat 4 minuty nebo déle.



Upozornění týkající se používání

Bezpečnostní opatření k používání zařízení

Při používání zařízení si přečtěte tuto příručku, dozvíte se zde informace o bezpečném a správném používání zařízení.

- Popisy vycházejí z výchozích nastavení zařízení.
- Některý obsah se může od vašeho zařízení lišit v závislosti na oblasti, poskytovateli služeb, specifikacích modelu nebo softwaru zařízení.
- Než začnete používat jiná mobilní zařízení, ujistěte se, že jsou kompatibilní s tímto zařízením. Specifikace kompatibilních mobilních zařízení najdete na webových stránkách společnosti Samsung.
- Software, zdroje zvuku, tapety, obrázky a další média poskytovaná s tímto zařízením jsou licencována pro omezené použití. Extrahování a využívání těchto materiálů pro komerční nebo jiné účely představuje porušení zákonů upravujících autorská práva. Za nelegální používání médií jsou nesou výhradní zodpovědnost uživatelé.
- Výchozí aplikace dodávané s tímto zařízením mohou být aktualizovány a může u nich být bez předchozího upozornění ukončena podpora.
- Upravování operačního systému zařízení nebo instalace softwaru z neoficiálních zdrojů může mít za následek nesprávné fungování zařízení a poškození či ztrátu dat. Tyto činnosti představují porušení licenční smlouvy se společností Samsung a budou mít za následek neplatnost záruky.
- Některé funkce nemusejí fungovat podle popisu v tomto návodu v závislosti na výrobci a modelu mobilního zařízení, které k tomuto zařízení připojujete.
- Tento výrobek obsahuje určitý bezplatný software/software s otevřeným zdrojovým kódem. Licenční informace k open source softwaru použitým v tomto produktu naleznete na adrese opensource.samsung.com.
- Zařízení obsahuje magnety. Uchovávejte je mimo dosah kreditních karet, implantovaných zdravotnických prostředků a dalších zařízení, která mohou být ovlivněna magnety. V případě zdravotnických prostředků udržujte zařízení ve vzdálenosti větší než 15 cm. Pokud máte podezření na rušení zdravotnického prostředku, přestaňte zařízení používat a poraďte se s lékařem nebo výrobcem zdravotnického prostředku.
- Tento produkt využívá magnety. Zařízení neuchovávejte v blízkosti magnetických polí. Mohlo by dojít k poruše.

Ikony v pokynech

-  **Upozornění:** situace, které by mohly způsobit zranění vás nebo jiných osob
-  **Výstraha:** situace, které by mohly způsobit poškození zařízení nebo jiného přístroje
-  **Upozornění:** poznámky, rady nebo dodatečné informace

Poznámky k obsahu balení a příslušenství

Informace o obsahu balení naleznete v průvodci rychlým spuštěním.

- Položky dodané s ušními nástavci Galaxy Buds FE a dostupné příslušenství se mohou lišit v závislosti na regionu nebo poskytovateli.
- Dodané položky jsou určeny pouze pro tyto ušní nástavce Galaxy Buds FE s jinými zařízeními nemusí být kompatibilní.
- Vzhled a technické údaje se mohou bez předchozího upozornění změnit. Také ušní koncovky mění svůj tvar, díky čemuž následně lépe padnou.
- Dodatečné příslušenství můžete zakoupit u místního prodejce výrobků Samsung. Před zakoupením se ujistěte, že jsou s ušními nástavci Galaxy Buds FE kompatibilní.
- Používejte příslušenství schválené společností Samsung. Použití neschváleného příslušenství může způsobit problémy s výkonem a poruchy, na které se nevztahuje záruka.
- Dostupnost veškerého příslušenství se může měnit v závislosti na výrobních společnostech. Další informace o dostupném příslušenství naleznete na webových stránkách společnosti Samsung.

Bezpečnostní opatření k používání ušních nástavců

- Nadměrné vystavení hlasitým zvukům může poškodit sluch.
- Použití ušních nástavců při chůzi může rozptýlit vaši pozornost a způsobit nehodu.
- Před použitím ušních nástavců vždy snižte hlasitost a používejte pouze minimální hlasitost nutnou k tomu, abyste slyšeli konverzaci nebo hudbu.
- Pokud máte vlhké uši nebo ušní nástavce nebo na nich máte cizí materiál, nebo pokud jsou ušní nástavce v kontaktu s pokožkou delší dobu, může to vést k podráždění pokožky. Před nošením ušních nástavců zajistěte, abyste měli čisté uši i ušní nástavce.
- V suchém prostředí se může v ušních nástavcích tvořit statická elektřina. Omezte používání ušních nástavců v suchém prostředí, případně se před používáním ušních nástavců dotkněte kovového předmětu, aby se vybila statická elektřina.
- Nepoužívejte ušní nástavce při jízdě nebo řízení. Mohlo by to rozptýlit vaši pozornost a způsobit nehodu, nebo to může být v závislosti na vaší oblasti nezákonné.
- Přestože zařízení Galaxy Buds FE vyhovuje mezinárodním bezpečnostním normám, nasazování ušních nástavců příliš velkou silou nebo jejich nošení po příliš dlouhou dobu může způsobit bolest či podráždění pokožky.
- Pokud se u vás po dlouhodobém nošení ušních nástavců vyskytne podráždění pokožky, přestaňte je okamžitě používat a poraďte se s odborníkem.
- Nečistěte ušní nástavce stlačeným vzduchem ani nepoužívejte ultrazvukové vlny či vnější zdroje tepla, pokud se do kontaktu s ušními nástavci a nabíjecím pouzdem dostal prach, pot, inkoust, olej nebo chemikálie (kosmetika, opalovací krém, antibakteriální sprej, dezinfekce na ruce, čisticí prostředek, insekticid atd.). Mohlo by dojít ke změně barvy či ke korozi, jež by ušní nástavce Galaxy Buds FE poškodily.
- Ušní koncovky po použití vyjměte, vnější povrch a část se sítkou omyjte čistou vodou a pak je důkladně osušte. Když jsou znečištěné, otřete ušní nástavce měkkým, suchým hadříkem.

Čištění ušních nástavců Galaxy Buds FE a péče o ně

Základní údržba

- Po použití očistěte ušní nástavce měkkým suchým hadříkem.
- Udržujte ušní nástavce suché. Dbejte na to, aby se tekutina nedostala do styku s ušními nástavci a aby do nich nevnikla.
- Ušní nástavce pravidelně čistěte, aby se v otvoru mikrofonu, reproduktoru a vzduchovém průchodu nehromadil ušní maz a nečistoty.

Čištění otvoru mikrofonu, reproduktoru a vzduchového průchodu

Pokud je hlasitost nižší, než by s aktuálním nastavením měla být, vyčistěte otvor mikrofonu, reproduktor a vzduchový průchod. Před čištěním reproduktoru odpojte ušní koncovku od západky ve spodní části ušního nástavce.

Ušní maz a nečistoty odstraňte pomocí čistého suchého a měkkého kartáčku, bavlněných tyčinek nebo jiných nástrojů.

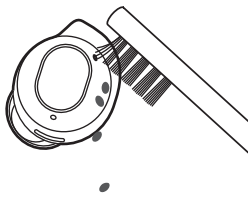

Otvor mikrofonu

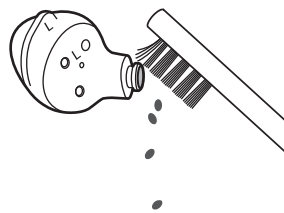

Reproduktor



Vzduchový průchod

- !** Při čištění ušního mazu nebo nečistot nepoužívejte ostré předměty ani nadměrný tlak. Mohlo by dojít k poškození otvoru mikrofonu, reproduktoru a vzduchového průchodu.

Čištění nabíjecích kontaktů

Pokud se baterie řádně nenabíjí, otřete nabíjecí kontakty suchým hadříkem.

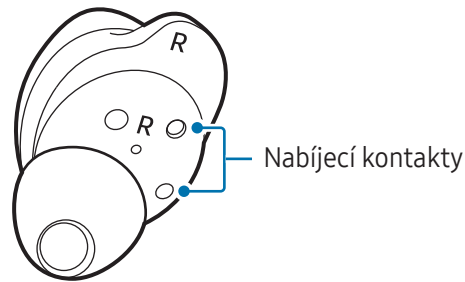

Čištění ušních nástavců a nabíjecího pouzdra

Když se ušní nástavce a nabíjecí pouzdro dostanou do styku cizorodými látkami, například s prachem, pískem nebo kovovými pilinami, nemusí se zařízení Galaxy Buds FE řádně nabíjet nebo může dojít k poškození. Pokud byly ušní nástavce nebo nabíjecí pouzdro vystaveny cizím materiálům, otřete je před vložením do nabíjecího pouzdra měkkým a suchým hadříkem.

Restartování ušních nástavců

Pokud funkce dotyku ušních nástavců nefunguje správně nebo nereaguje, případně pokud ušní nástavce nefungují správně, restartujte ušní nástavce.

Ušní nástavce restartujete tak, že je zasunete do příslušných slotů v nabíjecím pouzdru, které není vybité, zavřete nabíjecí pouzdro a vyjmete je po uplynutí minimálně 7 sekund.



Pokud má nabíjecí pouzdro téměř vybitou baterii, připojte nejprve nabíjecí pouzdro k nabíječce.

Propojení ušních nástavců

Když jeden z ušních nástavců ztratíte, nemusíte si kupovat novou sadu ušních nástavců, protože můžete vytvořit novou sadu ušních nástavců z nově zakoupeného ušního nástavce a z ušního nástavce, který již máte.

- 1 Zkontrolujte směr jednotlivých ušních nástavců – nově zakoupeného ušního nástavce a dříve používaného ušního nástavce – a správně je vložte do příslušných pozic v nabíjecím pouzdru.
- 2 Dotkněte se obou ušních nástavců a podržte je po dobu alespoň 7 sekund.
Kontrolka baterie ušního nástavce zabliká zeleně a zhasne. Ušní nástavce jsou propojeny.
-  Pokud nedojde k řádnému propojení ušních nástavců, bude kontrolka baterie ušního nástavce stále blikat červeně. Vyjměte ušní nástavce z nabíjecího pouzdra a znovu je do něj vložte. Potom se dotkněte obou ušních nástavců a podržte je po dobu alespoň 7 sekund.
- 3 Připojte ušní nástavce k mobilnímu zařízení. Více informací naleznete v oddílu [Připojení ušních nástavců k mobilnímu zařízení](#).

Příloha

Řešení problémů

Než se obrátíte na servisní centrum Samsung nebo autorizované servisní centrum, vyzkoušejte následující řešení. Některé situace se nemusí týkat vašeho zařízení Galaxy Buds FE.

K řešení jakýchkoli problémů, se kterými se můžete při používání zařízení setkat, můžete použít také službu Samsung Members.

Vaše ušní nástavce nefungují

- Je možné, že baterie je zcela vybita. Před použitím ušních nástavců baterii plně nabijte.
- Pokud se snímač citlivý na dotyk ušního nástavce nebude dotýkat ucha, nemusí ušní nástavec fungovat. Pokud neslyšíte zvuk informující vás, že byly detekovány ušní nástavce, vyjměte nástavce z uší a znovu je tam vložte.
- Pokud funkce dotyku ušních nástavců nefunguje správně nebo nereaguje a pokud ušní nástavce nefungují správně, vložte ušní nástavce do příslušných slotů v nabíjecím pouzdru, které není vybité, zavřete nabíjecí pouzdro a pak nástavce po uplynutí minimálně 7 sekund vyjměte.

Zařízení Bluetooth nemůže najít vaše ušní nástavce

- Znovu zavřete nabíjecí pouzdro a otevřete je, abyste přešli do režimu párování Bluetooth.
- Ověřte, zda se ušní nástavce a další zařízení Bluetooth nachází v maximálním dosahu připojení funkce Bluetooth (10 m). Vzdálenost se může lišit v závislosti na prostředí, ve kterém zařízení používáte.

Pokud výše uvedené rady problém nevyřeší, kontaktujte servisní centrum Samsung nebo autorizované servisní centrum.

Není navázáno spojení Bluetooth nebo jsou vaše ušní nástavce a mobilní zařízení odpojeny

- Ujistěte se, že mezi zařízeními nejsou žádné překážky jako např. stěny nebo elektrická zařízení.
- Ujistěte se, že je na mobilním zařízení instalována nejnovější verze aplikace Galaxy Wearable. Pokud verze aplikace Galaxy Wearable není nejnovější, aktualizujte aplikaci Galaxy Wearable na nejnovější verzi.
- Ověřte, zda se ušní nástavce a další zařízení Bluetooth nachází v maximálním dosahu připojení funkce Bluetooth (10 m). Vzdálenost se může lišit v závislosti na prostředí, ve kterém zařízení používáte.
- Restartujte mobilní zařízení a znovu otevřete aplikaci **Galaxy Wearable**.
- Pokud se k vašemu mobilnímu zařízení připojí pouze jeden ušní nástavec, restartujte ušní nástavec, aby se připojily oba. Informace o restartování ušních nástavců naleznete v části [Restartování ušních nástavců](#).

Baterie se správně nenabíjí (v případě použití nabíječky schválené společností Samsung)

- Ujistěte se, že se nabíjecí kontakty ušních nástavců dotýkají nabíjecích kontaktů nabíjecího pouzdra.
- Dbejte na to, aby byla nabíječka řádně připojena k nabíjecímu pouzdru.
- Pokud jsou nabíjecí kontakty znečištěné, baterie se nemusí řádně nabít. Otřete nabíjecí kontakty suchým hadříkem a zkuste baterii znovu nabít.

Pokud výše uvedené rady problém nevyřeší, kontaktujte servisní centrum Samsung nebo autorizované servisní centrum.

Doba nabíjení a výdrž baterie je u každého ušního nástavce jiná

- Doba nabíjení se může mezi oběma ušními nástavci lišit, a to i pokud jste je začali nabíjet ve stejný okamžik.
- Doba nabíjení a zbývající výdrž baterie se může u obou ušních nástavců lišit vlivem odlišných vnitřních komponent.

Baterie se vybíjí rychleji než v době nákupu

- Když zařízení Galaxy Buds FE vystavíte velmi nízkým nebo velmi vysokým teplotám, může dojít ke snížení použitelné kapacity baterie.
- Baterie je spotřební zboží a její kapacita se bude postupem času snižovat.
- Pokud ušní nástavce nepoužíváte, uložte je do nabitého nabíjecího pouzdra. Pokud je takto neuložíte, snímač citlivý na dotyk bude i nadále aktivní, což protáhne dobu použití a zvýší spotřebu baterie.

Neslyšíte ostatní osoby hovořit

Nastavte hlasitost na připojeném mobilním zařízení.

Během hovoru se ozývá ozvěna

Upravte hlasitost na připojeném mobilním zařízení nebo se přesuňte do jiné oblasti.

Zvuk se během hovoru ozývá z připojeného mobilního zařízení, ne z ušních nástavců

- Zkontrolujte, zda máte ušní nástavce správně vložené do uší. Pokud je ušní nástavce nemáte správně vložené do uší, neuslyšíte z nich během hovoru zvuk, ani pokud je na připojeném mobilním zařízení zobrazena ikona Bluetooth.
- Vyjměte ušní nástavce z uší a znovu je do uší vložte.

Kvalita zvuku je špatná

- Služby bezdrátové sítě mohou být zablokovány vlivem problémů se sítí poskytovatele služeb. Udržujte ušní nástavce mimo dosah elektromagnetických vln.
- Ověřte, zda se ušní nástavce a další zařízení Bluetooth nachází v maximálním dosahu funkce Bluetooth (10 m). Vzdálenost se může lišit v závislosti na prostředí, ve kterém zařízení používáte.
- V závislosti na hlasitosti připojeného zařízení můžete zaznamenat propady v hlasitosti nebo šum. Chcete-li se jim vyhnout, upravte zvuk zařízení na náležitou úroveň.

Zvuk z ušních nástavců je při sledování videa a hraní her oproti obrazovce zpomalený

U ušních nástavců může mezi vysílaným videem a zvukem při přehrávání videa nebo hraní her na připojeném mobilním zařízení docházet k časové prodlevě.

Režim kontroly hluku nefunguje správně

- Nasad'te si do uší oba ušní nástavce a spusťte funkci aktivního rušení hluku, která je jednou z funkcí režimu kontroly hluku. Pokud si nejste jisti, zda je funkce aktivního rušení hluku zapnutá, zkontrolujte to v aplikaci Galaxy Wearable.
- Zkontrolujte, zda se na mikrofonech umístěných v horní a spodní části ušních nástavců nenachází nahromaděné nečistoty, a v případě potřeby je vyčistěte.
- Ujistěte se, že je v ušních nástavcích nainstalována nejnovější verze softwaru.

Zařízení Galaxy Buds FE je horké na dotek

Pokud budete ušní nástavce Galaxy Buds FE používat po delší dobu, mohou být na dotek horké. To je normální a nemělo by to nijak ovlivnit výkon ani životnost ušních nástavců Galaxy Buds FE.

Pokud se ušní nástavce Galaxy Buds FE přehřívají nebo jsou horké po delší dobu, přestaňte je na chvíli používat. Pokud se ušní nástavce Galaxy Buds FE stále přehřívají, obraťte se na servisní centrum Samsung nebo autorizované servisní centrum.

Na obvodu ušních nástavců Galaxy Buds FE se objeví malá mezera

- Tato mezera je nutným výrobním prvkem, přičemž může dojít k mírnému třesení neb vibracím jednotlivých dílů.
- Po určité době může tření mezi komponenty způsobit mírné zvětšení této mezery.

Když si ušní nástavce vyjmete z uší, jsou ušní koncovky obráceny naruby

V závislosti na způsobu nošení ušních nástavců a na směru, ve kterém ušní nástavce vyjmete, mohou se ušní koncovky převrátit naruby. V takovém případě je otočte do původního směru a použijte je znovu.

Vyjmutí baterie

- Za účelem vyjmutí baterie se obraťte na autorizované servisní centrum. Pokyny pro vyjmutí baterie naleznete na adrese www.samsung.com/global/ecodesign_energy.
- Pro svou bezpečnost se **nepokoušejte** vyjmout baterii sami. Pokud by nebyla baterie správně vyjmuta, mohlo by dojít k poškození baterie a zařízení, k poranění osob a zařízení by mohlo přestat být bezpečné.
- Společnost Samsung nenes zodpovědnost za případné škody nebo ztráty (na základě smlouvy nebo občanskoprávního deliktu včetně nedbalosti), které by mohly pramenit z nedodržování přesného znění těchto varování a pokynů, kromě úmrtí nebo poranění osob způsobených nedbalostí společnosti Samsung.

Copyright

Copyright © 2023 Samsung Electronics Co., Ltd.

Tato příručka je chráněna mezinárodními zákony o autorských právech.

Jakoukoliv část této příručky je zakázáno reprodukovat, šířit, překládat nebo předávat jakoukoliv formou nebo způsobem, elektronicky či mechanicky, včetně fotokopíí, natáčení ani pomocí jiných systémů pro ukládání.

Ochranné známky

- SAMSUNG a logo SAMSUNG jsou registrované ochranné známky společnosti Samsung Electronics Co., Ltd.
- Bluetooth® je registrovaná ochranná známka společnosti Bluetooth SIG, Inc. s celosvětovou platností.
- Všechny ostatní ochranné známky a autorská práva jsou majetkem příslušných vlastníků.

Model: SM-R400N

Jmenovité napětí/proud:

5 V / 200 mA (ušní nástavce)

5 V / 900 mA (nabíjecí pouzdro), 3,85 V (vnitřní baterie)

Vyrobeno ve Vietnamu firmou Samsung

PO BOX 12987, DUBLIN. IE

