

# xiaomi

Water Ionic Hair Dryer H500 Uživatelská příručka





Před použitím si pečlivě přečtěte tuto příručku a uschovejte si ji pro budoucí použití.



## Bezpečnostní pokyny

Abyste snížili riziko poruchy, úrazu elektrickým proudem, zranění, požáru, smrti a poškození zařízení nebo majetku, dbejte na dodržování následujících bezpečnostních opatření.

Popisy symbolů

 **VAROVÁNÍ** Označuje potenciální nebezpečí, která mohou vést k vážným zraněním nebo smrti.

 **UPOZORNĚNÍ** Označuje riziko lehkých zranění.

-  Upozornění pro uživatele, že některé provozní kroky jsou zakázány.
-  Upozornění pro uživatele, že pro bezpečný provoz tohoto výrobku je nutné dodržovat určité provozní kroky.



**VAROVÁNÍ:**  
Nepoužívejte tento spotřebič v blízkosti van, sprch, umyvadel nebo jiných nádob obsahujících vodu.

 **VAROVÁNÍ**

---

-  Tento spotřebič mohou používat děti od 8 let a starší a osoby se sníženými fyzickými, smyslovými

# VAROVÁNÍ

---

nebo duševními schopnostmi nebo s nedostatkem zkušeností a znalostí, pokud jsou pod dohledem nebo byly poučeny o bezpečném používání spotřebiče a rozumí souvisejícím nebezpečím.

- ⊗ Se spotřebičem si nesmí hrát děti.
- ⊗ Údržbu a čištění nesmí provádět děti bez dozoru.

## Napájecí kabel a síťová zástrčka

- ⊗ Fén nepoužívejte, pokud je napájecí kabel nebo zástrčka poškozená nebo přehřátá, protože může dojít k popálení, úrazu elektrickým proudem nebo požáru v důsledku zkratu.
- ⊗ Nepoužívejte fén, pokud je zástrčka, která je zapojená do elektrické zásuvky uvolněná, protože může dojít k popálení, úrazu elektrickým proudem nebo požáru v důsledku zkratu.
- ⊗ Síťovou zástrčku nezapojujte ani neodpojujte mokřýma rukama, protože může dojít k úrazu elektrickým proudem nebo ke zranění.
- ⊗ Nepoužívejte fén, pokud je napájecí kabel svázaný, protože může dojít k úrazu elektrickým proudem nebo k požáru v důsledku zkratu.
- ⊗ Nepoškozujte, neupravujte, násilně neohýbejte,

# VAROVÁNÍ

---

netahejte, nepřekrucujte ani nemačkejte napájecí kabel, ani na něj nepokládejte těžké předměty, protože může dojít k úrazu elektrickým proudem nebo k požáru v důsledku zkratu.

- Ⓢ Při odpojování zástrčky netahejte za napájecí kabel a také nezapomeňte při odpojování zástrčku přidržet. Jinak může dojít k poškození napájecího kabelu, popálení, úrazu elektrickým proudem nebo požáru v důsledku zkratu.
- Ⓢ Zástrčku zapojte přímo do elektrické zásuvky 220 V-240 V~. Nepoužívejte napájecí lištu ani prodlužovací šňůry, protože by mohlo dojít k úrazu elektrickým proudem nebo ke vzniku požáru v důsledku zkratu.
- Ⓢ Pokud je napájecí kabel poškozený nebo přetržený, musí být vyměněn za originální napájecí kabel zakoupený u výrobce nebo v poprodejním servisu, aby nedošlo k ohrožení bezpečnosti.
- Ⓢ Pokud fén používáte v koupelně, odpojte jej po použití ze zásuvky, protože blízkost vody představuje nebezpečí, i když je fén vypnutý.
- Ⓢ Pokud je napájecí kabel poškozen, musí jej vyměnit výrobce, jeho servisní zástupce nebo podobně kvalifikované osoby, aby nedošlo k ohrožení.

# VAROVÁNÍ

---

## Používání a skladování

- ⊘ Když je fén zapnutý, nepokládejte jej na přívod vzduchu, protože by mohlo dojít k přehřátí topné spirály, což by mohlo vést k požáru.
- ⊘ Nezakrývejte výstup a přívod vzduchu ani do nich nevkládejte cizí předměty, protože by mohlo dojít k popálení, úrazu elektrickým proudem nebo požáru v důsledku zkratu.
- ⊘ Tento fén neponořujte do vody.
- ⊘ ! Tento fén nepoužívejte ve vlhkém prostředí. Udržujte jej v suchu, jinak může dojít k úrazu elektrickým proudem.
- ⊘ Nepoužívejte vysoušeč vlasů s mokřýma rukama, protože by mohlo dojít k úrazu elektrickým proudem nebo požáru v důsledku zkratu.
- ⊘ Fén nepoužívejte v blízkosti ropných plynů nebo jiných hořlavých látek (např. těkavých látek, ředidel, sprejů), protože by mohlo dojít k výbuchu nebo požáru v důsledku zkratu.
- ⊘ Nenechávejte zapnutý fén bez dozoru, protože by mohlo dojít k požáru v důsledku zkratu.
- ⊘ ! Fén na vlasy je určený pouze pro použití v domácnosti a v interiéru.

# ⚠ VAROVÁNÍ

---

- ⊘ Během skladování neomotávejte napájecí kabel kolem těla fénu. Pokud tak učiníte, může dojít k uvolnění napájecího kabelu, úrazu elektrickým proudem nebo k požáru v důsledku zkratu při dalším používání.
- ⊘ Fén neskladujte ve vysoce vlhkém prostředí, protože by mohlo dojít k úrazu elektrickým proudem nebo ke zkratu a požáru.
- ⊘ Fén neskladujte v dosahu dětí a kojenců, protože by mohlo dojít k úrazu elektrickým proudem nebo zranění.
- ⊘ Nepoužívejte tento spotřebič v blízkosti van, sprch, umyvadel nebo jiných nádob obsahujících vodu.
- ⊘ Protože vzduchová tryska obsahuje magnet, uchovávejte ji mimo dosah kardiostimulátorů, defibrilátorů a kreditních karet, aby nedošlo k požáru, úrazu elektrickým proudem nebo ke zranění.
- ⊘ Tento výrobek sami neopravujte, nerozebírejte ani neupravujte, protože by to mohlo způsobit zranění nebo požár v důsledku nesprávné funkčnosti.
- ⊘ Pro dodatečnou ochranu se doporučuje instalovat do elektrického obvodu napájecího koupelnu proudový chránič (RCD) se jmenovitým reziduálním proudem nepřesahujícím 30 mA. Nechte si poradit od svého instalatéra.

## VAROVÁNÍ

---

- ⓘ Tento spotřebič není určen pro použití osobami (včetně dětí) se sníženými fyzickými, smyslovými nebo duševními schopnostmi nebo s nedostatečnými zkušenostmi a znalostmi, pokud jim osoba odpovědná za jejich bezpečnost neposkytlá dohled nebo pokyny týkající se používání spotřebiče. Děti by měly být pod dohledem, aby si nehrály se spotřebičem.

## UPOZORNĚNÍ

---

### Poruchy a závady

- ⓘ V případě poruchy nebo závady, jako je například nedostatečné foukání vzduchu, spotřebič se často zastavuje, dochází k vnitřnímu přehřívání nebo se z něj kouří, okamžitě přestaňte fén používat, odpojte napájecí kabel a kontaktujte zákaznický servis. Používání výrobku za těchto okolností může způsobit úraz elektrickým proudem, zranění nebo požár v důsledku zkratu.

# ⚠ POZOR

---

- ⊘ Výstup vzduchu a vzduchová tryska se mohou během používání zahřát, proto se jich nedotýkejte rukama, protože byste se mohli popálit.
- ⊕ Dbejte na to, aby vám vysoušeč vlasů nespadol a chraňte jej před nárazy, jinak by mohlo dojít k úrazu elektrickým proudem nebo požár v důsledku zkratu.
- ⊘ Pokud je přívod vzduchu poškozený, fén nepoužívejte, protože by se vám do něj mohly zachytit vlasy a poškodit je.
- ⊘ Fén nepoužívejte na miminka a malé děti, protože by se mohly popálit.
- ⊘ Při skladování napájecí kabel nepřekrucujte ani nezamotávejte. V opačném případě při dalším používání může dojít k jeho přetržení, vzniku popálenin, úrazu elektrickým proudem nebo požáru v důsledku zkratu.
- ⊘ Tento produkt je určen pouze k použití na vysušení a úpravu vlasů. Nepoužívejte jej k sušení domácích zvířat ani k sušení bot, oblečení apod. V opačném případě může způsobit popáleniny nebo požár v důsledku zkratu.

Poznámka: Vyobrazení výrobku a příslušenství uvedená v návodu k použití jsou pouze orientační. Skutečný výrobek a funkce se mohou lišit v důsledku vylepšení výrobku.



# Prohlášení o shodě EU



My, Hangzhou Lexiu Electronic Technology Co., Ltd., tímto prohlašujeme, že toto zařízení je v souladu s platnými směrnici a evropskými normami a jejich změnami. Úplné znění prohlášení o shodě EU je k dispozici na této internetové adrese: <http://www.mi.com/global/service/support/declaration.html>

Informace o likvidaci a recyklaci OEEZ



Všechny výrobky označené tímto symbolem jsou odpadní elektrická a elektronická zařízení (OEEZ podle směrnice 2012/19/EU), která by se neměla míchat s netříděným domovním odpadem. Místo toho byste měli chránit lidské zdraví a životní prostředí tím, že svá odpadní zařízení odevzdáte na určeném sběrném místě pro recyklaci odpadních elektrických a elektronických zařízení, které určí vláda nebo místní úřady. Správná likvidace a recyklace pomůže zabránit možným negativním důsledkům pro životní prostředí a lidské zdraví. Další informace o umístění i podmínkách těchto sběrných míst získáte od instalatéra nebo místních úřadů.

# Přehled produktu

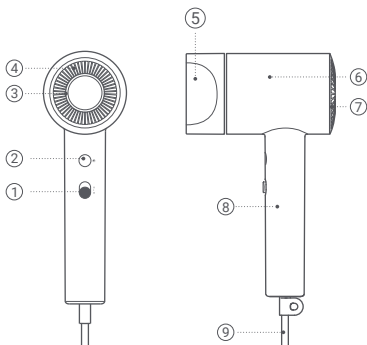

① Spínač zapnutí/vypnutí

|| Vysoký výkon

| Nízký výkon

○ Vypnuto

③ Teplotní indikátor

⑤ Vzduchová tryska

⑦ Přívod vzduchu

⑨ Napájecí kabel

② Tlačítko pro nastavení  
teploty vzduchu

● Teplý

● Teplý a studený cyklus

● Studený

④ Vývod vzduchu

⑥ Vedení vzduchu

⑧ Rukojeť

# Vlastnosti produktu

Tento vysoušeč vlasů využívá iontovou technologii, která pomáhá snižovat tvorbu statické elektřiny, uzavírat vlasové kutikuly a omezovat krepatění vlasů, díky čemuž budou vaše vlasy zdravější a lesklejší.

Při používání cyklu horkého a studeného vzduchu fén sleduje okolní teplotu na přívodu vzduchu pomocí inteligentního modulu řízení teploty a automaticky upravuje dobu střídání horkého a studeného vzduchu, aby se uzavřely vlasové kutikuly a snížilo se riziko nepříjemného pocitu na pokožce hlavy nebo poškození vlasů způsobené vysokou teplotou.

1. Vodní ionty jsou ionty mikročástic, které se při vysokém napětí štěpí vodou a jsou přitom obklopeny vlhkostí.
2. Při používání tohoto vysoušeče vlasů v režimech Teplý, Teplý a studený cyklus nebo Studený obsahuje vyfukovaný vzduch vodní ionty.
3. Když tento vysoušeč vlasů vytváří vodní ionty, mohou nastat následující stavy:
  - Z výstupu vzduchu vycházejí kapičky vody.
  - Při používání vypouští jedinečný zápach, který však tělu nijak neškodí.

# Vlastnosti produktu

4. Následující typy vlasů nemusí mít z účinku vodních iontů tak velký přínos:

- Lidé s přírodními kadeřemi
- Lidé, jejichž vlasy se snadno kroutí
- Lidé s dobrou kvalitou vlasů
- Lidé, kteří si nechali udělat trvalou s negativními ionty před méně než 3 až 4 měsíci
- Lidé s krátkými vlasy

5. Vodní ionty vznikají shromažďováním vlhkosti ve vzduchu. V některých případech však může být produkce vodních iontů obtížná vzhledem k podmínkám okolního prostředí. Například je obtížné shromáždit vlhkost ve vzduchu při nízkých teplotách a nízké vlhkosti, kdy vznikají záporné ionty.

# Používání

1. Nejprve se ujistěte, že je spínač v poloze vypnuto , poté zapojte zástrčku do zásuvky a přepněte na nízký (I) nebo vysoký (II) výkon.

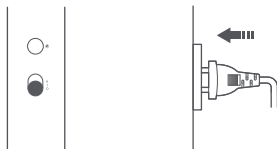

2. Při prvním zapnutí je fén ve výchozím nastavení nastaven na režim teplého vzduchu. Krátkým stisknutím tlačítka teploty vzduchu můžete přepínat mezi jednotlivými režimy. Při dalším zapnutí fénu bude nastaven režim, který byl používán před jeho vypnutím. Poznámka: Při různých režimech teploty vzduchu je odpovídající stav indikátoru následující:

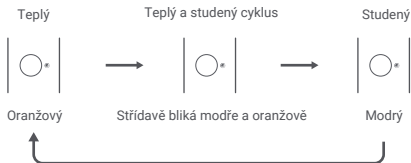

# Používání

3. Tento výrobek je vybaven magnetickou odnímatelnou vzduchovou tryskou, která se může otáčet o 360 stupňů.

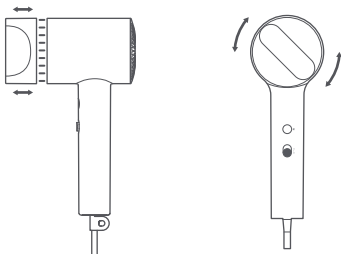

**VAROVÁNÍ:** Vzduchovou trysku na fén nasazujte, když je vypnutý. Vzduchovou trysku během používání neupravujte ani neodstraňujte, abyste se neopařili.

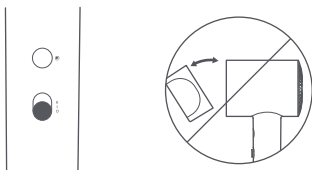

# Používání

Poznámka: Během používání udržujte vlasy alespoň 10 cm od přívodu vzduchu, aby nedošlo k jejich zachycení do fénu. Dbejte na to, aby byly vlasy vzdáleny alespoň 3 cm od výstupu vzduchu, aby nedošlo k jejich poškození v důsledku přehřátí.



4. Po použití fénu vypněte a odpojte napájecí kabel.

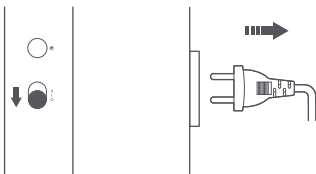

# Každodenní péče a údržba

Varování: Před čištěním nebo údržbou je nutné vždy fén vypnout a odpojit napájecí kabel.

Čištění filtru a sundavacího zadního krytu:

- Jednou rukou pevně držte rukojeť vysoušeče vlasů a dlaní druhé ruky stiskněte a otočte zadní kryt přívodu vzduchu proti směru hodinových ručiček, abyste jej mohli vyjmout.
- Po sundání zadního krytu očistěte filtr a zadní kryt od prachu a nečistot hadříkem, který nepouští vlákna, nebo měkkým kartáčkem. Nepoužívejte vodu.
- Po dokončení čištění zarovnejte "■" na zadním krytu s "○" na vysoušeči vlasů, abyste jej nainstalovali, a poté jej otočením ve směru hodinových ručiček zacvakněte na místo.

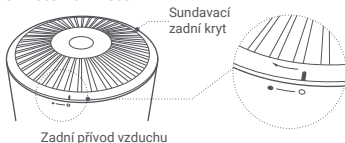

Poznámky:

- Tělo fénu pravidelně čistěte čistým měkkým hadříkem a výstup vzduchu a trysku čistěte vatovým tamponem nebo měkkým kartáčkem.



## Každodenní péče a údržba

- Aby nedošlo k poškození výrobku, netlačte na přívod a vývod vzduchu nehty nebo ostrými předměty apod.
- K čištění fénu nepoužívejte alkohol, odlakovač na nehty ani čisticí prostředky, protože by mohlo dojít k poruše, prasknutí nebo změně barvy.

## Specifikace

Název	Xiaomi Water Ionic Hair Dryer H500
Model	CMJ03LX
Jmenovité napětí	220 V–240 V~
Jmenovitá frekvence	50–60 Hz
Jmenovitý výkon	1800 W
Rozměry produktu	144 × 79 × 237 mm (včetně vzduchové trysky)

# Odstraňování problémů

Problém	Možná příčina	Řešení
Po zapnutí bliká indikátor teploty vzduchu oranžově a fén fouká studený vzduch.	Teplota je příliš vysoká, takže fén přešel do stavu ochrany proti přehřátí.	Vypněte fén, počkejte minutu a poté jej opět zapněte.
Po zapnutí bliká indikátor teploty vzduchu oranžově a nevychází žádný vzduch.	Teplota je příliš vysoká, takže fén přešel do stavu ochrany proti přehřátí.	Vypněte fén, počkejte 5 minut a poté jej znovu zapněte.
Po zapnutí fénu se vypne teplotní indikátor vzduchu a fén nefunguje.	Fén je poškozený.	Pro řešení kontaktujte poprodejní servis.
Po zapnutí fénu indikátor teploty vzduchu zhasne, ale fén stále funguje.	Deska indikátoru teploty vzduchu je poškozená.	Pro řešení kontaktujte poprodejní servis.

Výrobce: Hangzhou Lexiu Electronic Technology Co., Ltd.

Adresa: 2006-2010, Building 1, 501, 2nd Baiyang Street, Qiantang New District, Hangzhou, 310018 Zhejiang, China

Další informace naleznete na [www.mi.com](http://www.mi.com)

Verze uživatelské příručky: V1.1

Dovozce:

AT Computers a.s.

Těšínská 1970/56,

Slezská Ostrava, 710 00 Ostrava

IČO: 61672599