

OptiPlex All-in-One 7420

Uživatelská příručka

Poznámky, upozornění a varování

 **POZNÁMKA:** POZNÁMKA označuje důležité informace, které umožňují lepší využití produktu.

 **VÝSTRAHA: UPOZORNĚNÍ** varuje před možným poškozením hardwaru nebo ztrátou dat a obsahuje pokyny, jak těmto problémům předejít.

 **VAROVÁNÍ: VAROVÁNÍ** upozorňuje na potenciální poškození majetku a riziko úrazu nebo smrti.

Kapitola 1: Určení technických údajů počítače OptiPlex All-in-One 7420.....	6
Kapitola 2: Pohledy na počítač OptiPlex All-in-One 7420.....	7
Vpravo.....	7
Vlevo.....	8
Vpředu.....	9
Zasouvací kamera.....	10
Spodní část.....	11
Zadní panel.....	12
Výrobní číslo.....	14
Kapitola 3: Nastavení počítače.....	15
Kapitola 4: Specifikace počítače OptiPlex All-in-One 7420.....	21
Rozměry a hmotnost.....	21
Procesor.....	21
Čipová sada.....	23
Operační systém.....	24
Paměť.....	24
Externí porty.....	25
Interní sloty.....	26
Ethernet.....	26
Bezdrátový modul.....	27
Zvuk.....	27
Úložiště.....	28
Čtečka paměťových karet.....	28
Kamera.....	28
Napájení.....	29
Konektor napájecího zdroje.....	30
Displej.....	30
Dell ComfortView.....	31
Grafická karta (GPU) – integrovaná.....	32
Zabezpečení hardwaru.....	33
Prostředí.....	33
Provozní a skladovací podmínky.....	33
Kapitola 5: Manipulace uvnitř počítače.....	35
Bezpečnostní pokyny.....	35
Před manipulací uvnitř počítače.....	35
Bezpečnostní opatření.....	36
Ochrana před elektrostatickým výbojem (ESD).....	36
Antistatická servisní souprava.....	37
Přeprava citlivých součástí.....	38
Po manipulaci uvnitř počítače.....	38

BitLocker.....	38
Doporučené nástroje.....	38
Seznam šroubů.....	39
Hlavní komponenty počítače OptiPlex All-in-One 7420.....	41
Kapitola 6: Popis demontáže a instalace počítače OptiPlex All-in-One 7420.....	45
Kapitola 7: Demontáž a montáž pro výkonné procesory.....	46
Demontáž a instalace jednotek vyměnitelných zákazníkem (CRU).....	46
Stojan.....	46
Zadní kryt.....	49
Paměť.....	51
kryt základní desky.....	54
Bezdrátová karta.....	55
Disk SSD ve slotu M.2 č. 0.....	58
Disk SSD ve slotu M.2 č. 1.....	62
Knoflíková baterie.....	67
Kryt I/O.....	69
Spodní kryt.....	71
Montáž zasouvací kamery.....	73
Ventilátor.....	76
Napájecí jednotka.....	78
Demontáž a instalace jednotek vyměnitelných v terénu (FRU).....	80
Ventilátor napájecího zdroje.....	80
držák desky I/O.....	86
Reproduktory.....	88
Chladič.....	90
Procesor.....	92
Základní deska.....	95
Vypínač a deska I/O.....	102
Zvuková karta.....	105
Základna sestavy displeje.....	108
Kapitola 8: Demontáž a montáž pro úsporné procesory.....	111
Demontáž a instalace jednotek vyměnitelných zákazníkem (CRU).....	111
Stojan.....	111
Zadní kryt.....	114
Paměť.....	115
kryt základní desky.....	118
Bezdrátová karta.....	119
Disk SSD.....	122
Knoflíková baterie.....	126
Kryt I/O.....	128
Spodní kryt.....	130
Montáž zasouvací kamery.....	131
Ventilátor.....	133
Demontáž a instalace jednotek vyměnitelných v terénu (FRU).....	135
držák desky I/O.....	136
Reproduktory.....	137

Chladič.....	139
Procesor.....	141
Základní deska.....	144
Vypínač a deska I/O.....	151
Zvuková karta.....	153
Základna sestavy displeje.....	154
Kapitola 9: Software.....	158
Operační systém.....	158
Ovladače a soubory ke stažení.....	158
Kapitola 10: Nastavení systému BIOS.....	159
Spuštění programu pro konfiguraci systému BIOS.....	159
Navigační klávesy.....	159
Jednorázová spouštěcí nabídka F12.....	159
Možnosti nástroje Nastavení systému.....	160
Aktualizace systému BIOS.....	172
Aktualizace systému BIOS v prostředí systému Windows.....	172
Aktualizace systému BIOS pomocí jednotky USB v prostředí systému Windows.....	173
Aktualizace systému BIOS v systémech Linux a Ubuntu.....	173
Aktualizace systému BIOS z jednorázové spouštěcí nabídky klávesy F12.....	173
Systémové heslo a heslo konfigurace.....	174
Přiřazení hesla konfigurace systému.....	174
Odstranění nebo změna stávajícího hesla konfigurace systému.....	175
Vymazání nastavení CMOS.....	175
Vymazání hesla k systému BIOS (Konfigurace systému) a systémových hesel.....	175
Kapitola 11: Odstraňování problémů.....	176
Kontrola výkonu nástroje Dell SupportAssist před spuštěním operačního systému.....	176
Spuštění kontroly výkonu nástroje SupportAssist před spuštěním operačního systému.....	176
Vestavěný test napájecí jednotky.....	176
Indikátory diagnostiky systému.....	176
Obnovení operačního systému.....	177
Hodiny reálného času – reset hodin RTC.....	177
Možnosti záložních médií a obnovy.....	178
Cyklus napájení sítě Wi-Fi.....	178
Kapitola 12: Náповěda a kontakt na společnost Dell.....	179

Určení technických údajů počítače OptiPlex All-in-One 7420

Chcete-li zjistit technické údaje a funkce počítače OptiPlex All-in-One 7420, postupujte podle uvedených pokynů.

Vysoce výkonné a energeticky úsporné procesory lze stanovit následovně:

- **Vysoký výkon:** počítače dodávané se 46W, 60W nebo 65W procesory a napájecím zdrojem
- **Energeticky úsporný:** počítače dodávané s 35W procesory a napájecím adaptérem

Pohledy na počítač OptiPlex All-in-One 7420

Vpravo



Obrázek 1. Pohled zprava na počítač OptiPlex All-in-One 7420

1. Port USB 3.2 2. generace (10 Gb/s) s technologií PowerShare

Slouží k připojení zařízení, jako jsou externí úložiště, tiskárny a externí monitory. Umožňuje rychlost přenosu dat až 10 Gb/s.

Podporuje napájení, které povoluje obousměrné napájení mezi zařízeními. Poskytuje výkon až 10 W, který umožňuje rychlejší nabíjení.

POZNÁMKA: Technologie PowerShare umožňuje nabíjet zařízení USB i po dobu, kdy je počítač vypnutý.

POZNÁMKA: V případě, že zařízení USB připojíte k portu PowerShare před vypnutím počítače nebo jeho uvedením do hibernace, nabíjení bude možné až po jeho odpojení a opětovném připojení.

Vlevo



Obrázek 2. Pohled zleva na OptiPlex All-in-One 7420

1. Kontrolka činnosti pevného disku

Kontrolka činnosti svítí, když počítač čte z disků nebo na ně zapisuje.

2. Univerzální zvukový port

Slouží k připojení sluchátek nebo náhlavní soupravy (kombinace sluchátek a mikrofonu).

Vpředu



Obrázek 3. Pohled zepředu na počítač OptiPlex All-in-One 7420

1. Levý mikrofon

Poskytuje digitální zvukový vstup pro záznam zvuku a hlasová volání.

2. Pravý mikrofon

Poskytuje digitální zvukový vstup pro záznam zvuku a hlasová volání.

3. Zasouvací kamera

Umožňuje komunikovat prostřednictvím video konverzace, pořizovat fotografie a nahrávat videa. Kvůli ochraně soukromí lze tuto kameru zasunout, pokud se nepoužívá.

4. Pravý reproduktor

Zajišťuje zvukový výstup.

5. Levý reproduktor

Zajišťuje zvukový výstup.

Zasouvací kamera

Přístup k zasouvací kameře

POZNÁMKA: Zatláče na zasouvací kameru v horní části počítače. Nad displejem se vysune zasouvací kamera a lze s ní pracovat. Chcete-li zasouvací kameru zakrýt a chránit své soukromí, zatláče na zasouvací kameru, dokud nezapadne na místo.



Obrázek 4. Umístění zasouvací kamery

Pohled na zasouvací kameru

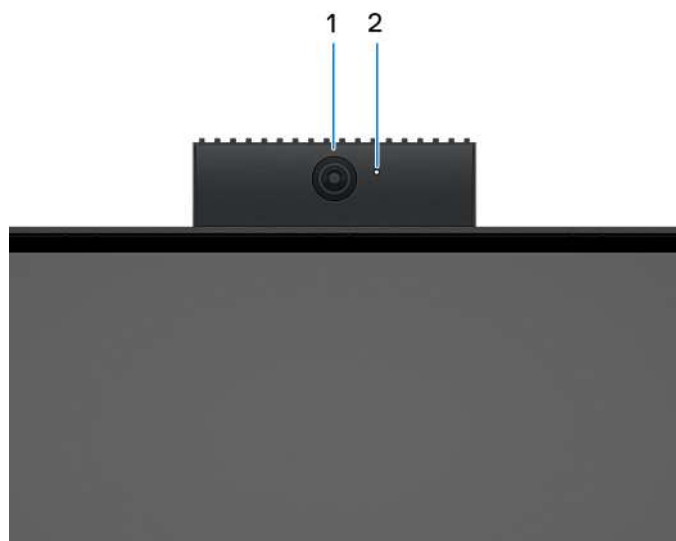

Obrázek 5. Zasouvací kamera

1. Kamera

Umožňuje komunikovat prostřednictvím video konverzace, pořizovat fotografie a nahrávat videa.

2. Kontrolka stavu kamery

Rozsvítí se, když se používá fotoaparát.

Spodní část



Obrázek 6. Pohled zespodu na OptiPlex All-in-One 7420

1. Umístění držáku podstavce / stojanu VESA

Umožňuje montáž VESA s roztečí šroubů 100 mm × 100 mm pro standardní podmínky nebo jednoho ze stojanů, které společnost Dell nabízí pro počítač OptiPlex All-in-One 7420.

2. Štítek s výrobním číslem

Výrobní číslo je jedinečný alfanumerický identifikátor, díky kterému mohou servisní technici společnosti Dell identifikovat hardwarové komponenty v počítači a přistupovat k informacím o záruce.

3. Zadní panel

Slouží k připojení zařízení USB, video a zvukových zařízení a dalších zařízení.

4. Slot karty SD

Sem vložte kartu SD, z níž chcete číst nebo na ni zapisovat.

5. Port USB 3.2 2. generace (10Gb/s) Type-C

Slouží k připojení zařízení, jako jsou externí úložiště nebo tiskárny. Umožňuje rychlost přenosu dat až 10 Gb/s.

6. Tlačítko vestavěného automatického testu displeje (BIST) / grafického vstupu

Stiskněte a podržte toto tlačítko, dokud počítač nezahájí automatický integrovaný test (BIST).

POZNÁMKA: Stisknutím lze vstup displeje přepínat na zařízení připojené k vstupnímu portu HDMI na zadním panelu. Tato funkce je k dispozici pouze v počítačích dodávaných s výkonným procesorem.

7. Vypínač

Stisknutím počítač zapnete, když je vypnutý nebo v režimu spánku či hibernace.

Když je počítač zapnutý, uvedete jej stisknutím vypínače do režimu spánku. Když vypínač stisknete a podržíte po dobu 10 sekund, dojde k vynucenému vypnutí počítače.

POZNÁMKA: Chování tlačítka napájení lze upravit v systému Windows.

Zadní panel

Pro počítače s úspornými procesory:

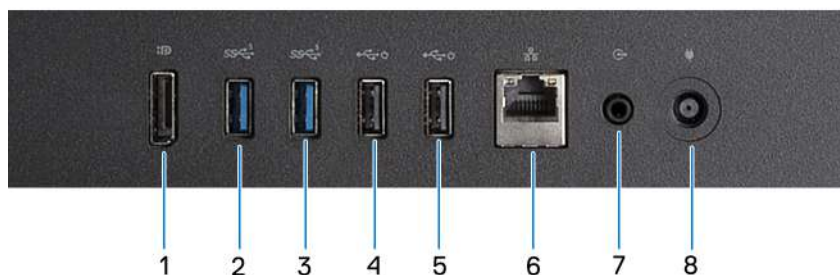

Obrázek 7. Pohled na zadní panel počítače OptiPlex All-in-One 7420 s úsporným procesorem

1. Port DisplayPort ++ 1.4a

Slouží k připojení externího displeje nebo projektoru. Podporuje grafický výstup s rozlišením až 5 120 × 3 200, 60 Hz.

2. Port USB 3.2 1. generace (5 Gb/s)

Slouží k připojení zařízení, jako jsou externí úložiště nebo tiskárny. Umožňuje rychlost přenosu dat až 5 Gb/s.

3. Port USB 3.2 1. generace (5 Gb/s)

Slouží k připojení zařízení, jako jsou externí úložiště nebo tiskárny. Umožňuje rychlost přenosu dat až 5 Gb/s.

4. USB 2.0 (480 Mb/s) s portem SmartPower On

Slouží k připojení zařízení, jako jsou externí úložiště nebo tiskárny. Umožňuje rychlost přenosu dat až 480 Mb/s.

POZNÁMKA: Je-li v systému BIOS povoleno probuzení přes port USB, počítač se zapne nebo probudí z režimu hibernace, když použijete myš nebo klávesnici USB připojenou k tomuto portu.

5. USB 2.0 (480 Mb/s) s portem SmartPower On

Slouží k připojení zařízení, jako jsou externí úložiště nebo tiskárny. Umožňuje rychlost přenosu dat až 480 Mb/s.

POZNÁMKA: Je-li v systému BIOS povoleno probuzení přes port USB, počítač se zapne nebo probudí z režimu hibernace, když použijete myš nebo klávesnici USB připojenou k tomuto portu.

6. Síťový port

Slouží k připojení ethernetového kabelu (RJ45) ze směrovače nebo širokopásmového modemu a umožňuje přístup k síti nebo k Internetu.

7. Port výstupu linky zvuku, opakovatelně konfigurovatelný

Slouží k připojení reproduktorů.

8. Port napájecího adaptéru

Slouží k připojení napájecího adaptéru pro napájení počítače.

Pro počítače s výkonným procesorem:

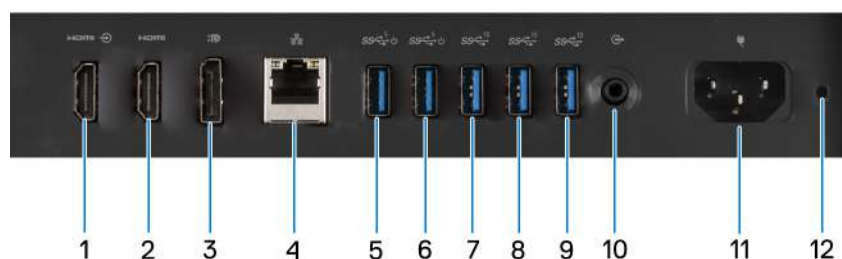

Obrázek 8. Pohled na zadní panel počítače OptiPlex All-in-One 7420 s výkonným procesorem

1. Vstupní port HDMI 1.4b

Slouží k připojení herní konzole, přehrávače Blu-ray nebo jiných zařízení s výstupem HDMI.

2. Výstupní port HDMI 2.1

Připojení k televizoru, externímu displeji nebo jinému zařízení s aktivovaným vstupem HDMI. Poskytuje grafický a zvukový výstup a podporuje obrazový výstup s rozlišením až 4 096 × 2 160, 60 Hz.

3. Port DisplayPort ++ 1.4a

Slouží k připojení externího displeje nebo projektoru. Podporuje grafický výstup s rozlišením až 5 120 × 3 200, 60 Hz.

4. Síťový port

Slouží k připojení ethernetového kabelu (RJ45) ze směrovače nebo širokopásmového modemu a umožňuje přístup k síti nebo k Internetu.

5. Port USB 3.2 1. generace (5 Gb/s) s funkcí SmartPower On

Slouží k připojení zařízení, jako jsou externí úložiště nebo tiskárny. Umožňuje rychlost přenosu dat až 5 Gb/s.

POZNÁMKA: Je-li v systému BIOS povoleno probuzení přes port USB, počítač se zapne nebo probudí z režimu hibernace, když použijete myš nebo klávesnici USB připojenou k tomuto portu.

6. Port USB 3.2 1. generace (5 Gb/s) s funkcí SmartPower On

Slouží k připojení zařízení, jako jsou externí úložiště nebo tiskárny. Umožňuje rychlost přenosu dat až 5 Gb/s.

POZNÁMKA: Je-li v systému BIOS povoleno probuzení přes port USB, počítač se zapne nebo probudí z režimu hibernace, když použijete myš nebo klávesnici USB připojenou k tomuto portu.

7. Port USB 3.2 2. generace (10 Gb/s)

Slouží k připojení zařízení, jako jsou externí úložiště nebo tiskárny. Umožňuje rychlost přenosu dat až 10 Gb/s.

8. Port USB 3.2 2. generace (10 Gb/s)

Slouží k připojení zařízení, jako jsou externí úložiště nebo tiskárny. Umožňuje rychlost přenosu dat až 10 Gb/s.

9. Port USB 3.2 2. generace (10 Gb/s)

Slouží k připojení zařízení, jako jsou externí úložiště nebo tiskárny. Umožňuje rychlost přenosu dat až 10 Gb/s.

10. Port výstupu linky zvuku, opakovatelně konfigurovatelný

Je určen k připojení zvukového zařízení.

11. Konektor napájecího kabelu

Slouží k připojení napájecího kabelu, který napájí počítač.

12. Kontrolka diagnostiky zdroje napájení

Indikuje stav zdroje napájení.

Výrobní číslo

Výrobní číslo je jedinečný alfanumerický identifikátor, který umožňuje servisním technikům společnosti Dell identifikovat hardwarové komponenty v počítači a přistupovat k informacím o záruce.



Obrázek 9. Umístění výrobního čísla počítače OptiPlex All-in-One 7420

Nastavení počítače

POZNÁMKA: Počet portů na zadním panelu počítače se liší podle toho, jestli máte v počítači nainstalován výkonný nebo úsporný procesor.

Kroky

1. Nainstalujte podstavec stojanu na stojan.

POZNÁMKA: Montáž podstavce stojanu u všech konfigurací stojanu pro váš počítač je naprosto stejná. Při montáži podstavce stojanu postupujte podle pokynů na obrázku.



Obrázek 10. Montáž podstavce stojanu

2. Nastavte stojan – zasuňte jej do slotu na zadním krytu, dokud nezacvakne na místo.

POZNÁMKA: Montáž podstavce stojanu u všech konfigurací stojanu pro váš počítač je naprosto stejná. Při montáži podstavce stojanu k počítači postupujte podle pokynů na obrázku.



Obrázek 11. Montáž stojanu

3. Nastavte klávesnici a myš.

i **POZNÁMKA:** Informace ohledně nastavení naleznete v dokumentaci dodávané ke klávesnici a myši.

4. Připojte kabel napájecího adaptéru nebo napájecí kabel.

i **POZNÁMKA:** V závislosti na objednané konfiguraci může počítač obsahovat napájecí adaptér nebo zdroj. Postup připojení kabelu napájecího adaptéru nebo napájecího kabelu naleznete na příslušném obrázku dle konkrétní konfigurace počítače.

Připojení kabelu napájecího adaptéru

i **POZNÁMKA:** Pro počítače dodávané s úsporným procesorem



Obrázek 12. Připojení kabelu napájecího adaptéru

Připojení napájecího kabelu

i **POZNÁMKA:** Pro počítače dodávané s výkonným procesorem



Obrázek 13. Připojení napájecího kabelu

5. Zapněte notebook stisknutím tlačítka napájení.



Obrázek 14. Stisknutí vypínače

6. Dokončete nastavení operačního systému.

V systému Ubuntu:

Postupujte podle pokynů na obrazovce a dokončete nastavení. Další informace o instalaci a konfiguraci systému Ubuntu naleznete v článkách znalostní báze [000131655](#) a [000131676](#) na adrese www.dell.com/support.

V systému Windows:

Postupujte podle pokynů na obrazovce a dokončete nastavení. Při nastavování společnost Dell doporučuje:



- Připojit se k síti kvůli aktualizacím systému Windows.
 - ❗ **POZNÁMKA:** Pokud se připojujete k zabezpečené bezdrátové síti, zadejte po vyzvání heslo pro přístup k bezdrátové síti.
- Jestliže jste připojeni k internetu, přihlaste se nebo vytvořte účet Microsoft. Nejste-li připojeni k internetu, vytvořte si účet offline.
 - ❗ **POZNÁMKA:** Dle nainstalované verze systému Windows může být při nastavení počítače nutné připojení k internetu, aby bylo možné se přihlásit k účtu Microsoft nebo účet Microsoft vytvořit.
- Na obrazovce **Podpora a ochrana** zadejte kontaktní údaje.

7. Vyhledejte a využijte aplikace Dell z nabídky Start v systému Windows – doporučeno.

Tabulka 1. Vyhledání aplikací Dell

Zdroje informací	Popis
	<p>Aplikace Dell Update</p> <p>Aktualizuje počítač pomocí kritických záplat a nejnovějších ovladačů zařízení, jakmile jsou k dispozici. Další informace o používání funkce Dell Update naleznete v příručkách k produktům a v licenčních dokumentech třetích stran na stránkách www.dell.com/support.</p>

Tabulka 1. Vyhledání aplikací Dell (pokračování)

Zdroje informací	Popis
	<p>Služba Dell Digital Delivery</p> <p>Stáhněte si zakoupené softwarové aplikace, které nebyly předem nainstalované v počítači. Další informace o použití služby Dell Digital Delivery lze vyhledat ve znalostní bázi na stránkách www.dell.com/support.</p>
	<p>SupportAssist</p> <p>Aplikace SupportAssist proaktivně a prediktivně identifikuje v počítači problémy s hardwarem a softwarem a automatizuje proces jejich řešení s technickou podporu společnosti Dell. Řeší problémy s výkonem a stabilitou, předchází bezpečnostním hrozbám, monitoruje a detekuje závady hardwaru. Další informace naleznete v <i>uživatelské příručce k aplikaci SupportAssist for Home PCs</i> na stránce www.dell.com/support/home/product-support/product/dell-supportassist-pcs-tablets/docs.</p> <p> POZNÁMKA: V aplikaci SupportAssist lze kliknutím na datum konce záručního období obnovit nebo upgradovat záruku.</p>

Specifikace počítače OptiPlex All-in-One 7420

Rozměry a hmotnost

V následující tabulce je uvedena výška, šířka, hloubka a hmotnost počítače OptiPlex All-in-One 7420.

Tabulka 2. Rozměry a hmotnost

Popis	Hodnoty
Výška:	
Výška vepředu	354,30 mm (13,95 palce)
Výška vzadu	354,30 mm (13,95 palce)
Šířka	540 mm (21,26 palce)
Hloubka	57,90 mm (2,28 palce)
Hmotnost  POZNÁMKA: Hmotnost počítače závisí na objednané konfiguraci a výrobní toleranci.	<ul style="list-style-type: none"> • Minimum: 5,61 kg (12,37 lb) • Maximum: 6,32 kg (13,93 lb)

Processor

Následující tabulka obsahuje podrobné údaje o procesorech podporovaných počítačem OptiPlex All-in-One 7420.

Výkonné procesory

Tabulka 3. Výkonné procesory

Popis	Možnost jedna	Možnost dvě	Možnost tři	Možnost čtyři	Možnost pět
Typ procesoru	Intel Core i3 14100	Intel Core i5 14500 vPro	Intel Core i5 14600 vPro	Intel Core i7 14700 vPro	Intel 300
Výkon procesoru	60 W	65 W	65 W	65 W	46 W
Celkový počet jader procesoru	4	14	14	20	2
Výkonová jádra	4	6	6	8	2
Efektivní jádra	Žádné	8	8	12	Žádné
Celkový počet vláken procesoru	8	20	20	28	4
 POZNÁMKA: Technologie Intel® Hyper-Threading je dostupná pouze ve výkonových jádrech.					
Rychlost procesoru	Až 4,70 GHz	Až 5 GHz	Až 5,20 GHz	Až 5,40 GHz Turbo Max Boost	3,90 GHz
Frekvence výkonových jader					
Základní frekvence procesoru	3,50 GHz	2,60 GHz	2,70 GHz	2,10 GHz	3,90 GHz
Maximální frekvence turbo	4,70 GHz	5 GHz	5,20 GHz	5,30 GHz	Nelze použít.
Frekvence efektivních jader					
Základní frekvence procesoru	Nelze použít.	1,90 GHz	2 GHz	1,50 GHz	Nelze použít.
Maximální frekvence turbo	Nelze použít.	3,70 GHz	3,90 GHz	4,20 GHz	Nelze použít.
Procesorová cache	12 MB	24 MB	24 MB	33 MB	6 MB
Integrovaná grafická karta	Intel UHD Graphics 730	Intel UHD Graphics 770	Intel UHD Graphics 770	Intel UHD Graphics 770	Intel UHD Graphics 710

Úsporné procesory

Tabulka 4. Úsporné procesory

Popis	Možnost jedna	Možnost dvě	Možnost tři	Možnost čtyři	Možnost pět	Možnost šest
Typ procesoru	Procesor Intel Core i3-12100T 12. generace	Procesor Intel Core i5-12500T vPro 12. generace	Intel Core i3 14100T	Intel Core i5 14500T vPro	Intel Core i5 14600T vPro	Intel 300T
Výkon procesoru	35 W	35 W	35 W	35 W	35 W	35 W
Celkový počet jader procesoru	4	6	4	14	14	2
Výkonová jádra	4	6	4	6	6	2
Efektivní jádra	Žádné	Žádné	Žádné	8	8	Žádné
Celkový počet vláken procesoru	8	12	8	20	20	4
 POZNÁMKA: Technologie Intel® Hyper-Threading je dostupná pouze ve výkonových jádrech.						
Rychlost procesoru	Až 4,10 GHz	Až 4,40 GHz	Až 4,40 GHz	Až 4,80 GHz	Až 5,10 GHz	3,40 GHz
Frekvence výkonových jader						
Základní frekvence procesoru	2,20 GHz	2 GHz	2,70 GHz	1,70 GHz	1,80 GHz	3,40 GHz
Maximální frekvence turbo	4,10 GHz	4,40 GHz	4,40 GHz	4,80 GHz	5,10 GHz	Nelze použít.
Frekvence efektivních jader						
Základní frekvence procesoru	Nelze použít.	Nelze použít.	Nelze použít.	1,20 GHz	1,30 GHz	Nelze použít.
Maximální frekvence turbo	Nelze použít.	Nelze použít.	Nelze použít.	3,40 GHz	3,60 GHz	Nelze použít.
Procesorová cache	12 MB	18 MB	12 MB	24 MB	24 MB	6 MB
Integrovaná grafická karta	Intel UHD Graphics 730	Intel UHD Graphics 770	Intel UHD Graphics 730	Intel UHD Graphics 770	Intel UHD Graphics 770	Intel UHD Graphics 710

Čipová sada

Následující tabulka obsahuje podrobné údaje o čipových sadách podporovaných počítačem OptiPlex All-in-One 7420.

Tabulka 5. Čipová sada

Popis	Hodnoty
Čipová sada	Q670
Procesor	<ul style="list-style-type: none"> Intel Core i3T/i5T vPro 12. generace Procesor Intel Core i3/i3T/i5 vPro/i5T vPro/i7 vPro

Tabulka 5. Čipová sada (pokračování)

Popis	Hodnoty
	<ul style="list-style-type: none"> Intel 300/300T
Šířka sběrnice DRAM	64 bitů
Flash EPROM	32 MB + 16 MB
Sběrnice PCIe	Podporuje až 4. generaci

Operační systém

Počítač OptiPlex All-in-One 7420 podporuje následující operační systémy:

- Windows 11 Home, 64bitový
- Windows 11 Pro, 64bitový
- Windows 11 Pro National Education, 64bitový
- Ubuntu Linux 22.04 LTS, 64bitový
- Hybridní klient Dell v systému Ubuntu Linux 22.04 LTS, 64bitový
- Dell ThinOS
- Windows 10 IoT Enterprise LTSC 2021

Další informace o obrazu Dell pro obnovení operačního systému naleznete v pasáži *Jak stáhnout a použít obraz Dell pro obnovení operačního systému v systému Microsoft Windows* na [stránce podpory společnosti Dell](#).

Komerční platforma Windows 11 N-2 a 5letá podpora operačního systému:

Všechny komerční platformy nově uvedené v roce 2019 a později (Latitude, OptiPlex a Dell Precision) budou mít možnost dodávky s nejnovější tovární instalací půlroční verze systému Windows 11 (N) a budou mít možnost (ale nebudou se dodávat) předchozích dvou verzí (N-1, N-2). Zařízení OptiPlex All-in-One 7420 bude v době uvedení obsahovat RTS se systémem Windows 11 ve verzi 23H2 a tato verze bude určovat verze N-2, které budou od počátku určené pro tuto platformu.

Pro budoucí verze systému Windows 11 bude společnost Dell i nadále komerční platformu testovat s nadcházejícími vydáními systému Windows 11 během výroby zařízení a pět let po ukončení výroby, včetně podzimních a jarních vydání od společnosti Microsoft.

Dodatečné informace o systému N-2 a 5leté podpoře operačního systému Windows naleznete v článku věnovaném platformě Dell Windows as a Service (WaaS) na [stránce podpory společnosti Dell](#).

EOML 411

Systém OptiPlex All-in-One 7420 testuje nové půlroční verze systému Windows 11 po dobu pěti let od výroby, včetně podzimních i jarních verzí od společnosti Microsoft.

Paměť

V následující tabulce jsou uvedeny parametry paměti v počítači OptiPlex All-in-One 7420.

Tabulka 6. Specifikace paměti

Popis	Hodnoty
Paměťové sloty	Dva sloty SoDIMM
Typ paměti	DDR5
Rychlost paměti	<ul style="list-style-type: none"> 4 800 MT/s 5 200 MT/s 5 600 MT/s <p>POZNÁMKA: Rychlost nainstalované paměti se může lišit v závislosti na konfiguraci paměti, procesoru nainstalovaném v počítači a zemi nákupu.</p>

Tabulka 6. Specifikace paměti (pokračování)

Popis	Hodnoty
Maximální konfigurace paměti	64 GB
Minimální konfigurace paměti	8 GB
Velikost paměti na slot	8 GB, 16 GB nebo 32 GB
Podporované konfigurace paměti	<p>Pro počítače dodávané s procesorem Intel 300/300T, Intel Core i3-12100T/i5-12500T vPro 12. generace nebo Intel Core i3 14100/i3 14100T/i5 14500T vPro/i5 14500 vPro:</p> <ul style="list-style-type: none"> • 8 GB: 1 × 8 GB, DDR5, 4 800 MT/s, jednonanálová • 16 GB: 1 × 16 GB, DDR5, 4 800 MT/s, jednonanálová • 16 GB: 2 × 8 GB, DDR5, 4 800 MT/s, dvoukanálová • 32 GB: 1 × 32 GB, DDR5, 4 800 MT/s, jednonanálová • 32 GB: 2 × 16 GB, DDR5, 4 800 MT/s, dvoukanálová • 64 GB: 2 × 32 GB, DDR5, 4 800 MT/s, dvoukanálová <p>Pro počítače dodávané s procesorem Intel Core i5 14600T vPro</p> <ul style="list-style-type: none"> • 8 GB: 1 × 8 GB, DDR5, 5 600 MT/s, jednonanálová • 16 GB: 1 × 16 GB, DDR5, 5 600 MT/s, jednonanálová • 16 GB: 2 × 8 GB, DDR5, 5 600 MT/s, dvoukanálová • 32 GB: 1 × 32 GB, DDR5, 5 600 MT/s, jednonanálová • 32 GB: 2 × 16 GB, DDR5, 5 600 MT/s, dvoukanálová • 64 GB: 2 × 32 GB, DDR5, 5 200 MT/s, dvoukanálová <p>Pro počítače dodávané s procesory Intel Core i5 14600 vPro/i7 14700 vPro:</p> <ul style="list-style-type: none"> • 8 GB: 1 × 8 GB, DDR5, 5 600 MT/s, jednonanálová • 16 GB: 1 × 16 GB, DDR5, 5 600 MT/s, jednonanálová • 16 GB: 2 × 8 GB, DDR5, 5 600 MT/s, dvoukanálová • 32 GB: 1 × 32 GB, DDR5, 5 600 MT/s, jednonanálová • 32 GB: 2 × 16 GB, DDR5, 5 600 MT/s, dvoukanálová • 64 GB: 2 × 32 GB, DDR5, 5 600 MT/s, dvoukanálová

Externí porty

V následující tabulce jsou uvedeny externí porty počítače OptiPlex All-in-One 7420.

Tabulka 7. Externí porty

Popis	Hodnoty
Síťový port	Jeden port ethernetu RJ45, 10/100/1 000 Mb/s
Porty USB	<p>Pro počítače dodávané s úsporným procesorem:</p> <ul style="list-style-type: none"> • Jeden port USB 3.2 2. generace (10 Gb/s) s funkcí PowerShare • Jeden port USB 3.2 2. generace (10 Gb/s) Type-C • Dva porty USB 3.2 1. generace (5 Gb/s) • Dva porty USB 2.0 (480 Mb/s) s funkcí Smart Power-On <p>Pro počítače dodávané s výkonným procesorem:</p> <ul style="list-style-type: none"> • Jeden port USB 3.2 2. generace (10 Gb/s) s funkcí PowerShare • Jeden port USB 3.2 2. generace (10 Gb/s) Type-C • Tři porty USB 3.2 2. generace (10 Gb/s)

Tabulka 7. Externí porty (pokračování)

Popis	Hodnoty
	<ul style="list-style-type: none"> Dva porty USB 3.2 1. generace (5 Gb/s) s funkcí SmartPower On
Zvukový port	<ul style="list-style-type: none"> Jeden univerzální zvukový port Jeden port výstupu linky zvuku, opakovatelně konfigurovatelný
Grafický port	<ul style="list-style-type: none"> Jeden port DisplayPort++ 1.4a Jeden vstupní port HDMI 1.4b, pouze pro počítače dodávané s výkonným procesorem Jeden výstupní port HDMI 2.1, pouze pro počítače dodávané s výkonným procesorem
Čtečka paměťových karet	Jeden slot pro kartu SD
Port napájecího adaptéru	<ul style="list-style-type: none"> Jeden port napájecího adaptéru, pouze pro počítače dodávané s úsporným procesorem Jeden konektor napájecího kabelu, pouze pro počítače dodávané s výkonným procesorem
Slot bezpečnostního kabelu	Jeden slot bezpečnostního kabelu (3 mm x 7 mm, T-Bar)

Interní sloty

V následující tabulce jsou uvedeny interní sloty počítače OptiPlex All-in-One 7420.

Tabulka 8. Interní sloty

Popis	Hodnoty
M.2	<p>Pro počítače dodávané s úsporným procesorem:</p> <ul style="list-style-type: none"> Jeden slot M.2 2230 pro kombinovanou kartu s technologií Wi-Fi a Bluetooth Jeden slot M.2 2230/2280 pro disk SSD <p>Pro počítače dodávané s výkonným procesorem:</p> <ul style="list-style-type: none"> Jeden slot M.2 2230 pro kombinovanou kartu s technologií Wi-Fi a Bluetooth Dva sloty M.2 2230/2280 pro disk SSD <p> POZNÁMKA: Více informací o vybavení různých typů karet M.2 naleznete v článku znalostní báze na stránkách www.dell.com/support.</p>
SATA	Nepodporováno

Ethernet

Následující tabulka obsahuje parametry pevného ethernetového připojení LAN (Local Area Network) počítače OptiPlex All-in-One 7420.

Tabulka 9. Specifikace ethernetu

Popis	Hodnoty
Modelové číslo	Intel i219-LM
Přenosová rychlost	10/100/1 000 Mb/s

Bezdrátový modul

Následující tabulka obsahuje parametry modulu WLAN (Wireless Local Area Network) v počítači OptiPlex All-in-One 7420.

Tabulka 10. Specifikace bezdrátového modulu

Popis	Možnost jedna	Možnost dvě	Možnost tři
Modelové číslo	AX201	Intel AX211	Realtek RTL8852BE
Přenosová rychlost	Až 2 400 Mb/s	Až 2 400 Mb/s	Až 1 201 Mb/s
Podporovaná frekvenční pásma	2,4 GHz / 5 GHz	2,4 GHz / 5 GHz / 6 GHz	2,4 GHz / 5 GHz
Bezdrátové standardy	<ul style="list-style-type: none"> • Wi-Fi 802.11 a/b/g • Wi-Fi 4 (Wi-Fi 802.11n) • Wi-Fi 5 (Wi-Fi 802.11ac) • Wi-Fi 6 (Wi-Fi 802.11ax) 	<ul style="list-style-type: none"> • Wi-Fi 802.11 a/b/g • Wi-Fi 4 (Wi-Fi 802.11n) • Wi-Fi 5 (Wi-Fi 802.11ac) • Wi-Fi 6E (Wi-Fi 802.11ax) 	<ul style="list-style-type: none"> • Wi-Fi 802.11 a/b/g • Wi-Fi 4 (Wi-Fi 802.11n) • Wi-Fi 5 (Wi-Fi 802.11ac) • Wi-Fi 6 (Wi-Fi 802.11ax)
Šifrování	<ul style="list-style-type: none"> • 64bitové/128bitové WEP • AES-CCMP • TKIP 	<ul style="list-style-type: none"> • 64bitové/128bitové WEP • AES-CCMP • TKIP 	<ul style="list-style-type: none"> • 64bitové/128bitové WEP • AES-CCMP • TKIP
Bezdrátová karta Bluetooth	Bluetooth 5.2	Bluetooth 5.3	Bluetooth 5.3
	 POZNÁMKA: Verze bezdrátové karty Bluetooth se liší v závislosti na operačním systému nainstalovaném v počítači.		

Zvuk

V následující tabulce jsou uvedeny parametry zvuku v počítači OptiPlex All-in-One 7420.

Tabulka 11. Parametry zvuku

Popis	Hodnoty
Řadič zvuku	<ul style="list-style-type: none"> • Realtek ALC3246, pouze pro počítače dodávané s úsporným procesorem • Realtek ALC3289, pouze pro počítače dodávané s výkonným procesorem
Převod stereofonního signálu	Podporováno
Interní zvukové rozhraní	Zvukové rozhraní s vysokým rozlišením
Externí zvukové rozhraní	<ul style="list-style-type: none"> • Jeden univerzální zvukový port • Jeden port výstupu linky zvuku, opakovatelně konfigurovatelný
Počet reproduktorů	Dva stereofonní reproduktory
Interní zesilovač reproduktorů	<ul style="list-style-type: none"> • Podporováno pro počítače dodávané s úsporným procesorem • Zesilovač Realtek ALC1302, pouze pro počítače dodávané s výkonným procesorem
Externí ovládání hlasitosti	Nepodporováno
Výkon reproduktorů:	
	Průměrný výkon reproduktorů
	2 W

Tabulka 11. Parametry zvuku (pokračování)

Popis	Hodnoty
Špičkový výkon reproduktorů	2,5 W
Výstup subwooferu	Nepodporováno
Mikrofon	Dva mikrofony v sestavě zasouvací kamery

Úložiště

Tato část obsahuje možnosti úložiště v počítači OptiPlex All-in-One 7420.

Počítač OptiPlex All-in-One 7420 podporuje jednu z následujících konfigurací úložiště:

- Jeden disk SSD M.2 2230/2280
- Až dva disky SSD M.2 2230/2280, pouze pro počítače dodávané s výkonným procesorem

Primárním diskem počítače OptiPlex All-in-One 7420 je disk M.2, na kterém je nainstalován operační systém.

Tabulka 12. Parametry úložiště

Typ úložiště	Typ rozhraní	Kapacita
Disk SSD M.2 2230, třída 25	PCIe NVMe 4. generace x4, až 64 Gb/s	Až 2 TB
Disk SSD M.2 2230, třída 35	PCIe NVMe 4. generace x4, až 64 Gb/s	Až 1 TB
Disk SSD M.2 2280, třída 40	PCIe NVMe 4. generace x4, až 64 Gb/s	Až 2 TB
Samošifrovaný disk SSD M.2 2230, třída 35	PCIe NVMe 4. generace x4, až 64 Gb/s	Až 256 GB
Samošifrovaný disk SSD M.2 2280, třída 40	PCIe NVMe 4. generace x4, až 64 Gb/s	Až 512 GB

Čtečka paměťových karet

V následující tabulce jsou uvedeny paměťové karty podporované počítačem OptiPlex All-in-One 7420.

Tabulka 13. Specifikace čtečky paměťových karet

Popis	Hodnoty
Typ paměťové karty	Jeden slot pro kartu SD
Podporované paměťové karty	<ul style="list-style-type: none"> • Secure Digital (SD) • Secure Digital High Capacity (SDHC) • Secure Digital Extended Capacity (SDXC)
<p>POZNÁMKA: Maximální kapacita podporovaná čtečkou paměťové karty se liší v závislosti na standardu paměťové karty vložené do počítače.</p>	

Kamera

V následující tabulce jsou uvedeny parametry kamery v počítači OptiPlex All-in-One 7420.

Tabulka 14. Specifikace kamery

Popis	Hodnoty
Počet kamer	Jedna
Typ kamery	Barevná kamera s rozlišením FHD
Poloha kamery	Zasouvací kamera
Typ snímače v kameře	Snímací technologie CMOS
Rozlišení kamery:	
Statický obraz	2,07 megapixelu
Grafika	1 920 × 1 080 (FHD) při 30 snímcích/s
Diagonální pozorovací úhel:	82 stupňů

Napájení

V následující tabulce jsou uvedeny parametry napájecího adaptéru počítače OptiPlex All-in-One 7420.

Napájecí adaptér

 **POZNÁMKA:** Parametry portu napájecího adaptéru platí pouze pro počítače dodávané s úsporným procesorem.

Tabulka 15. Specifikace napájecího adaptéru

Popis	Možnost jedna	Možnost dvě
Typ	130W napájecí adaptér	180W napájecí adaptér
Rozměry konektoru:		
Vnější průměr	7,40 mm (0,29 palce)	7,40 mm (0,29 palce)
Vnitřní průměr	5,10 mm (0,20 palce)	5,10 mm (0,20 palce)
Rozměry napájecího adaptéru:		
Výška	154,70 mm (6,09 palce)	155 mm (6,10 palce)
Šířka	76,20 mm (3 palce)	76,20 mm (3 palce)
Hloubka	25,4 mm (1 palec)	30 mm (1,18 palce)
Vstupní napětí	100 až 240 V stř.	100 až 240 V stř.
Vstupní frekvence	50 až 60 Hz	50 až 60 Hz
Vstupní proud (max.)	2,50 A	2,34 A
Výstupní proud (nepřerušovaný)	6,70 A	9,23 A
Jmenovité výstupní napětí	19,50 V ss.	19,50 V ss.
Teplotní rozsah:		
Provozní	0 °C až 40 °C (32 °F až 104 °F)	0 °C až 40 °C (32 °F až 104 °F)

Tabulka 15. Specifikace napájecího adaptéru (pokračování)

Popis	Možnost jedna	Možnost dvě
Úložiště	-40 °C až 70 °C (-40 °F až 158 °F)	-40 °C až 70 °C (-40 °F až 158 °F)
 VÝSTRAHA: Rozsah provozních a skladovacích teplot se může u jednotlivých komponent lišit a provoz či skladování zařízení mimo tato rozmezí může mít vliv na výkon konkrétních komponent.		

Jednotka zdroje napájení

 **POZNÁMKA:** Parametry napájení platí pouze pro počítače dodávané s výkonným procesorem.

Tabulka 16. Napájení

Popis	Hodnoty
Typ	160W vnitřní napájecí jednotka (PSU), 80 Plus Bronze
Vstupní napětí	90 V stř. – 264 V stř
Vstupní frekvence	47–63 Hz
Vstupní proud (max.)	2,80 A
Výstupní proud (nepřerušovaný)	Provozní: <ul style="list-style-type: none"> ● 19,50 VA: 7 A ● 19,50 VB: 5 A Pohotovostní režim: <ul style="list-style-type: none"> ● 19,50 VA: 0,50 A ● 19,50 VB: 1,75 A
Jmenovité výstupní napětí	<ul style="list-style-type: none"> ● 19,50 VA ● 19,50 VB
Teplotní rozsah:	
Provozní	5 °C až 42 °C (41 °F až 107,6 °F)
Úložiště	-40 °C až 70 °C (-40 °F až 158 °F)

Konektor napájecího zdroje

V následující tabulce jsou uvedeny hodnoty konektoru napájecího zdroje počítače OptiPlex All-in-One 7420.

Tabulka 17. Konektor napájecího zdroje

Napájecí zdroj	Konektory
160W vnitřní napájecí jednotka (PSU), 80 Plus Bronze	<ul style="list-style-type: none"> ● Jeden 8pinový konektor pro procesor ● Jeden 6pinový konektor pro základní desku ● Jeden 6pinový konektor pro kabel řídicího signálu ● Jeden 2pinový konektor pro LED

Displej

V následující tabulce jsou uvedeny specifikace displeje v počítači OptiPlex All-in-One 7420.

Tabulka 18. Specifikace obrazovky

Popis	Možnost jedna	Možnost dvě	
Typ displeje	Rozlišení Full HD (FHD), ComfortView Plus	Rozlišení Full HD (FHD), ComfortView Plus	
Možnosti dotykového ovládání	Ne	Dotyková podpora s 10 dotykovými body	
Technologie panelu displeje	Technologie IPS (In-Plane Switching)	Technologie IPS (In-Plane Switching)	
Rozměry panelu displeje (aktivní oblast):			
	Výška	296,46 mm (11,67 palce)	296,46 mm (11,67 palce)
	Šířka	527,04 mm (20,75 palce)	527,04 mm (20,75 palce)
	Úhlopříčka	604,70 mm (23,81 palce)	604,70 mm (23,81 palce)
Nativní rozlišení panelu displeje	1 920 × 1 080	1 920 × 1 080	
Osvětlení (typické)	250 nitů	300 nitů	
Počet megapixelů	2,07	2,07	
Barevná škála	99 % (sRGB)	99 % (sRGB)	
Pixely na palec (PPI)	92	92	
Kontrastní poměr (min.)	<ul style="list-style-type: none"> • 700 : 1, minimum • 1 000 : 1, obvykle 	<ul style="list-style-type: none"> • 700 : 1, minimum • 1 000 : 1, obvykle 	
Reakční doba (maximální)	<ul style="list-style-type: none"> • 25 ms, minimum • 14 ms, obvykle 	<ul style="list-style-type: none"> • 20 ms, minimum • 14 ms, obvykle 	
Míra obnovy	60 Hz	60 Hz	
Vodorovný pozorovací úhel	<ul style="list-style-type: none"> • +/- 85 stupňů, minimum • +/- 89 stupňů, obvykle 	<ul style="list-style-type: none"> • +/- 85 stupňů, minimum • +/- 89 stupňů, obvykle 	
Svislý pozorovací úhel	<ul style="list-style-type: none"> • +/- 85 stupňů, minimum • +/- 89 stupňů, obvykle 	<ul style="list-style-type: none"> • +/- 85 stupňů, minimum • +/- 89 stupňů, obvykle 	
Rozteč pixelů	0,27 mm	0,27 mm	
Spotřeba energie (max.)	14,11 W	17,26 W	
Antireflexní vs. lesklý povrch	Antireflexní	Antireflexní	

Dell ComfortView

⚠ VÝSTRAHA: Dlouhodobé působení modrého světla z digitálních zdrojů může vést k poruchám spánku a způsobovat dlouhodobé problémy, například nadměrnou zátěž, únavu či poškození zraku.

Modré světlo má v rámci bílého barevného spektra krátkou vlnovou délku a vysokou frekvenci. Trvalé působení modrého světla, především z digitálních zdrojů, může narušit spánkové vzorce a změnit cirkadiánní rytmus těla. Používání počítače po delší dobu může rovněž způsobit únavu jiných částí těla, například krku, paží, zad a ramen.

Displej Dell s nízkým vyzařováním modrého světla optimalizuje zrakovou pohodu díky obrazu bez blikání. Zařízení využívá technologii flicker-free a udržuje stabilní podsvícení. Technologie Flicker Free zabraňuje viditelnému třesu, přináší skvělý divácký zážitek a chrání uživatele před námahou očí a únavou. Funkce ComfortView snižuje množství modrého světla vyzařovaného z monitoru a optimalizuje zrakovou pohodu. Režim ComfortView lze povolit a nakonfigurovat pomocí aplikace **Dell CinemaColor** (DCC).

Dell CinemaColor

Aplikace Dell CinemaColor (DCC) kombinuje hardware a software a poskytuje čistý obraz, v němž je každý bit stejně svěží jako svět kolem vás. DCC má čtyři barevné profily, které optimalizují tato nastavení v závislosti na obsahu a okolním prostoru:

Když otevřete aplikaci DCC, můžete ze seznamu zvolit možnost **Film (výchozí)**, **ComfortView**, **Sporty** nebo **Animace**. Profil ComfortView optimalizuje zrakové pohodlí tím, že při delším sledování snižuje únavu zraku díky omezení vyzařování škodlivého modrého světla a současně zachovává svěží barvy.

Režim ComfortView snižuje vyzařování škodlivého modrého světla úpravou parametrů displeje. Je možné nastavit hodnoty saturace, teploty a kontrastu a vytvořit v režimu nástroje ComfortView vlastní nastavení.

i **POZNÁMKA:** Více informací o stažení a instalaci komponentů DellCinema najdete ve znalostní bázi v [podpoře Dell](#).

ComfortView Plus

ComfortView Plus je vestavěné, neustále zapnuté a téměř nepostřehnutelné řešení nízkého vyzařování modrého světla pro displeje Dell. ComfortView Plus využívá hardwarový design, jenž umožňuje využití širšího modrého spektra, s mnohem nižší špičkovou hodnotou a sníženou intenzitou. Technologie Dell ComfortView Plus má certifikaci TÜV Rheinland jako hardwarové řešení nízkého vyzařování modrého světla. Tato funkce je povolena ve výrobním závodě.

i **POZNÁMKA:** ComfortView Plus je volitelná hardwarová funkce, která se konfiguruje v okamžiku prodeje.

Kvůli omezení rizika namáhání zraku se rovněž doporučuje:

- Umístěte displej do pohodlné sledovací vzdálenosti, od 50 cm do 70 cm (20 až 28 palců) od očí.
- pravidelně mrkat, aby se oči zvlhčily, navlhčit si oči vodou nebo používat vhodné oční kapky;
- během přestávek se nejméně po dobu 20 sekund dívat mimo monitor, na objekt ve vzdálenosti 609,60 cm (20 stop);
- každé dvě hodiny udělat 20minutovou přestávku.

Grafická karta (GPU) – integrovaná

V následující tabulce jsou uvedeny parametry integrované grafické karty (GPU) podporované počítačem OptiPlex All-in-One 7420.

Tabulka 19. Grafická karta (GPU) – integrovaná

Řadič	Podpora externího displeje	Velikost paměti	Procesor
Intel UHD Graphics 710	<ul style="list-style-type: none">• Jeden port DisplayPort++ 1.4a (5 120 × 3 200, 60 Hz)• Jeden výstupní port HDMI 2.1 (4 096 × 2 160, 60 Hz) pouze pro počítače dodávané s výkonným procesorem	Sdílená systémová paměť	Intel 300/300T
Intel UHD Graphics 730	<ul style="list-style-type: none">• Jeden port DisplayPort++ 1.4a (5 120 × 3 200, 60 Hz)• Jeden výstupní port HDMI 2.1 (4 096 × 2 160, 60 Hz) pouze pro počítače dodávané s výkonným procesorem	Sdílená systémová paměť	<ul style="list-style-type: none">• Procesor Intel Core i3T 12. generace• Intel Core i3/i3T
Intel UHD Graphics 770	<ul style="list-style-type: none">• Jeden port DisplayPort++ 1.4a (5 120 × 3 200, 60 Hz)• Jeden výstupní port HDMI 2.1 (4 096 × 2 160, 60 Hz) pouze pro počítače dodávané s výkonným procesorem	Sdílená systémová paměť	<ul style="list-style-type: none">• Procesor Intel Core i5T vPro 12. generace• Intel Core i5 vPro/i5T vPro/i7 vPro

Zabezpečení hardwaru

V následující tabulce je uvedeno hardwarové zabezpečení počítače OptiPlex All-in-One 7420.

Tabulka 20. Zabezpečení hardwaru

Zabezpečení hardwaru
Slot bezpečnostního kabelu Kensington
Přepínač proti otevření šasi
Modul Trusted Platform Module (povolený samostatný modul TPM)
SafeBIOS včetně ověřování Dell Off-host BIOS Verification
BIOS Resilience
BIOS Recovery a dodatečné prvky BIOS Controls
SafeID včetně modulu TPM 2.0 (Trusted Platform Module)
Samošifrovací disky (SED)
D-Pedigree (funkce Secure Supply Chain)

Prostředí

V následující tabulce jsou uvedeny parametry prostředí počítače OptiPlex All-in-One 7420.

Tabulka 21. Prostředí

Funkce	Hodnoty
Recyklovatelný obal	Ano
Šasi bez obsahu BFR/PVC	Ano
Podpora svislé orientace balení	Ano
Balení Multi-Pack	Ne
Energeticky úsporný napájecí zdroj	Ano
Soulad s předpisem ENV0424	Ano

POZNÁMKA: Obal z dřevěných vláken obsahuje nejméně 35 % recyklovaných materiálů z celkové hmotnosti dřevěných vláken. Obal, který neobsahuje dřevěná vlákna, lze prohlásit za nepoužitelný. Předpokládaná požadovaná kritéria pro certifikaci EPEAT 2018.

Provozní a skladovací podmínky

V následující tabulce jsou uvedeny provozní a skladovací parametry počítače OptiPlex All-in-One 7420.

Úroveň znečištění vzduchu: G1 podle ustanovení normy ISA-S71.04-1985

Tabulka 22. Okolí počítače

Popis	Provozní	Úložiště
Teplotní rozsah	0 °C až 35 °C (32 °F až 95 °F)	-40 °C až 65 °C (-40 °F až 149 °F)
Relativní vlhkost (maximální)	10 až 90 % (bez kondenzace)	0 až 95 % (bez kondenzace)
Vibrace (maximální)*	0,26 GRMS	1,30 GRMS

Tabulka 22. Okolí počítače (pokračování)

Popis	Provozní	Úložiště
Ráz (maximální)	40 G†	160 G†
Rozsah nadmořských výšek	-15,2 m až 3 048 m (-49,87 stop až 10 000 stop)	-15,2 m až 10 668 m (-49,87 stop až 35 000 stop)
 VÝSTRAHA: Rozsah provozních a skladovacích teplot se může u jednotlivých komponent lišit a provoz či skladování zařízení mimo tato rozmezí může mít vliv na výkon konkrétních komponent.		











* Měřené při použití náhodného spektra vibrací, které simuluje prostředí uživatele.

† Měřeno pomocí 2ms polosinusového pulzu

Manipulace uvnitř počítače

Bezpečnostní pokyny

Dodržováním následujících bezpečnostních zásad zabráníte možnému poškození počítače a zajistíte vlastní bezpečnost. Není-li uvedeno jinak, všechny postupy uvedené v tomto dokumentu předpokládají, že jste si přečetli bezpečnostní informace dodané s počítačem.



-  **VAROVÁNÍ:** Před manipulací uvnitř počítače si přečtěte bezpečnostní informace dodané s počítačem. Další informace o vzorových postupech v oblasti bezpečnosti naleznete na domovské stránce Soulad s předpisy na adrese www.dell.com/regulatory_compliance.
-  **VAROVÁNÍ:** Než otevřete kryt počítače nebo jeho panely, odpojte počítač od všech zdrojů napájení. Poté co dokončíte práci uvnitř počítače, namontujte všechny kryty, panely a šrouby a teprve poté připojte počítač k elektrické zásuvce.
-  **VÝSTRAHA:** Chcete-li předejít poškození počítače, ujistěte se, že je pracovní plocha rovná, suchá a čistá.
-  **VÝSTRAHA:** Chcete-li předejít poškození komponent a karet, držte je pouze za hrany a nedotýkejte se kolíků a kontaktů.
-  **VÝSTRAHA:** Odstraňování problémů a opravy byste měli provádět pouze po autorizaci nebo výzvě tým technické pomoci Dell. Na škody způsobené neoprávněným servisním zásahem se nevztahuje záruka společnosti Dell. Více informací naleznete v bezpečnostních pokynech dodávaných s produktem nebo na adrese www.dell.com/regulatory_compliance.
-  **VÝSTRAHA:** Dříve, než se dotknete některé části uvnitř počítače, odved'te elektrostatický náboj z vašeho těla tím, že se dotknete kovového předmětu, například některé kovové části na zadní straně počítače. Během manipulace se opakovaně dotýkejte nenatřeného kovového povrchu, abyste odvedli potenciální elektrostatický náboj, který může poškodit vnitřní komponenty.
-  **VÝSTRAHA:** Při odpojování kabelu tahejte za konektor nebo vytahovací poutko, nikoli za samotný kabel. Některé kabely mohou být opatřeny konektory se západkami nebo přítlačnými šrouby, které je třeba před odpojením kabelu uvolnit. Při odpojování kabelů je držte rovně, aby nedošlo k ohnutí kolíků. Při připojování kabelů se ujistěte, že jsou porty a konektory správně otočeny a vyrovnány.
-  **VÝSTRAHA:** Stiskem vysuňte všechny karty vložené ve čteče paměťových karet.
-  **VÝSTRAHA:** Při manipulaci s nabíjecími lithium-iontovými bateriemi v noteboocích postupujte opatrně. Vyboulené baterie by se neměly používat. Je třeba je vyměnit a vhodným způsobem zlikvidovat.
-  **POZNÁMKA:** Barva počítače a některých součástí se může lišit od barev uvedených v tomto dokumentu.

Před manipulací uvnitř počítače

O této úloze

-  **POZNÁMKA:** Obrázky v tomto dokumentu se mohou lišit od vašeho počítače v závislosti na sestavě, kterou jste si objednali.

Kroky

1. Uložte a zavřete všechny otevřené soubory a ukončete všechny spuštěné aplikace.
2. Vypněte počítač. V operačním systému Windows klikněte na možnost **Start** >  **Napájení** > **Vypnutí**.
 -  **POZNÁMKA:** Používáte-li jiný operační systém, vyhledejte pokyny ohledně jeho vypnutí v příslušné dokumentaci.
3. Odpojte počítač a všechna připojená zařízení od elektrických zásuvek.

4. Odpojte od počítače všechna připojená síťová a periferní zařízení, jako například klávesnici, myš a monitor.



VÝSTRAHA: Při odpojování síťového kabelu nejprve odpojte kabel od počítače a potom jej odpojte od síťového zařízení.

5. Vyjměte z počítače všechny paměťové karty nebo optické disky (pokud je potřeba).

Bezpečnostní opatření

Kapitola o bezpečnostních opatřeních popisuje hlavní kroky, které je třeba podniknout před zahájením jakékoli demontáže.

Před veškerými montážemi a opravami, jež zahrnují demontáž a opětovnou montáž, si prostudujte následující bezpečnostní opatření:

- Vypněte počítač a všechna k němu připojená periferní zařízení.
- Počítač a všechna k němu připojená periferní zařízení odpojte od střídavého napájení.
- Od počítače odpojte všechny síťové, telefonní a komunikační kabely.
- Při práci uvnitř jakéhokoli stolního počítače používejte antistatickou servisní soupravu, která chrání před elektrostatickým výbojem (ESD).
- Každou součást počítače po demontáži umístěte na antistatickou podložku.
- Noste obuv s nevodivou gumovou podrážkou. Snížíte tím riziko úrazu elektrickým proudem.
- Po odpojení kabelu by mělo k odstranění zbytkové energie na základní desce stačit na 15 sekund stisknout a podržet tlačítko napájení.

Pohotovostní napájení

Produkty Dell s pohotovostním napájením je nutné před otevřením jejich krytu odpojit od napájecího zdroje. Systémy s pohotovostním napájením jsou pod napětím i tehdy, když jsou vypnuté. Toto vnitřní napájení umožňuje počítač na dálku zapnout (funkce Wake-on-LAN) nebo přepnout do režimu spánku a nabízí další pokročilé funkce pro řízení spotřeby.

Vodivé propojení

Vodivé propojení je způsob připojení dvou či více uzemňovacích vodičů ke stejnému elektrickému potenciálu. K jeho vytvoření použijte antistatickou servisní soupravu. Propojovací vodič je třeba připojit k holému kovu, nikoli k lakovanému nebo nekovovému povrchu. Poutko na zápěstí si musíte řádně upevnit a musí být v kontaktu s vaší pokožkou. Před vytvořením vodivého propojení si sundejte veškeré šperky (např. hodinky, náramky či prsteny).

Ochrana před elektrostatickým výbojem (ESD)

Statická elektřina představuje významné riziko při manipulaci s elektronickými součástmi, zejména pak s citlivými díly, jako jsou rozšiřovací karty, procesory, paměťové moduly nebo systémové desky. I malé výboje statické elektřiny dokážou obvody poškodit způsobem, který na první pohled není patrný, ale může způsobovat občasné problémy či zkrácení životnosti produktu. Neustále rostoucí požadavky na nižší spotřebu a vyšší hustotu způsobují, že se ze statické elektřiny stává stále větší problém.

Vzhledem ke zvýšené hustotě polovodičů jsou poslední produkty společnosti Dell náchylnější na poškození statickou elektřinou. Z toho důvodu již některé dříve schválené postupy manipulace s díly nadále nelze uplatňovat.

Poškození statickou elektřinou může způsobovat dva typy poruch – katastrofické a občasné.

- **Katastrofické** – Katastrofické poruchy představují přibližně 20 % poruch způsobených statickou elektřinou. Takové poruchy způsobují okamžité a úplné vyřazení zařízení z provozu. Příkladem katastrofické poruchy je zásah paměťového modulu DIMM statickou elektřinou, jehož důsledkem je příznak „Žádný test POST / žádné video“ doprovázený zvukovým signálem, jenž značí chybějící nebo nefunkční paměť.
- **Občasné** – Občasné poruchy představují přibližně 80 % poruch způsobených statickou elektřinou. Ve většině případů tyto poruchy nejsou okamžitě rozeznatelné. Paměťový modul DIMM je zasažen statickou elektřinou, ale trasování je pouze oslabeno a navenek nevykazuje známky poškození. Oslabená trasa se může tavit celé týdny či měsíce a během toho může docházet ke zhoršování integrity paměti, občasným chybám atd.

Ještě obtížněji rozpoznatelným a odstranitelným druhem poškození jsou takzvané latentní poruchy.

Poškození statickou elektřinou můžete předejít následujícím způsobem:

- Nasaďte si antistatické poutko na zápěstí, které je řádně uzemněno pomocí vodiče. Bezdrátové antistatické proužky neposkytují dostatečnou ochranu. Dotykem šasi před manipulací s díly nezajistíte odpovídající ochranu součástí, jež jsou vůči statické elektřině obzvláště citlivé.

- Se všemi součástmi, které jsou citlivé na elektrostatické výboje, manipulujte v oblasti, kde nehrozí kontakt se statickou elektřinou. Pokud je to možné, použijte antistatické podlahové podložky a podložky na pracovní stůl.
- Součást citlivou na elektrostatické výboje vyjměte z antistatického obalu až tehdy, když budete připraveni ji namontovat do počítače. Před rozbalením antistatického obalu odstraňte ze svého těla statickou elektřinu.
- Součást citlivou na elektrostatické výboje před přepravou umístěte do antistatické nádoby nebo obalu.

Antistatická servisní souprava

Nemonitorovaná servisní souprava je nejčastěji používanou servisní soupravou. Každá servisní souprava sestává ze tří hlavních součástí: antistatické podložky, poutka na zápěstí a propojovacího vodiče.

Součásti antistatické servisní soupravy

Součásti antistatické servisní soupravy jsou následující:

- **Antistatická podložka** – Antistatická podložka je elektricky nevodivá a při servisních zákrocích slouží k odkládání dílů. Před použitím antistatické podložky je třeba si řádně nasadit poutko na zápěstí a propojovacím vodičem je připojit k této rohožce nebo jakémukoli holému plechovému dílu počítače, na kterém pracujete. Jakmile budete takto řádně připraveni, náhradní díly lze vyjmout z antistatického obalu a umístit přímo na podložku. Dílům citlivým na statickou elektřinu nic nehrozí, pokud je máte v ruce, na antistatické rohožce, v počítači nebo v obalu ESD.
- **Poutko na zápěstí a propojovací vodič** – Poutko na zápěstí lze propojovacím vodičem připojit přímo k holému plechovému dílu hardwaru (pokud antistatická podložka není potřeba) nebo k antistatické podložce, jež chrání hardware, který jste na ni umístili. Fyzickému propojení poutka na zápěstí, propojovacího vodiče, vaší pokožky, antistatické podložky a hardwaru se říká vodivé propojení. Používejte pouze servisní soupravy s poutkem na zápěstí, podložkou a propojovacím vodičem. Nikdy nepoužívejte poutka na zápěstí bez vodiče. Mějte vždy na paměti, že vnitřní vodiče poutka na zápěstí jsou náchylná na běžné opotřebování a musí být pravidelně kontrolována příslušnou zkoušečkou, aby nedošlo k nepředvídanému poškození hardwaru statickou elektřinou. Poutko na zápěstí a propojovací vodič doporučujeme přezkušovat jednou týdně.
- **Zkoušečka antistatického poutka na zápěstí** – Vodiče uvnitř antistatického poutka se postupem času opotřebovávají. Pokud používáte nemonitorovanou servisní souprava, poutko na zápěstí doporučujeme přezkušovat před každou návštěvou servisního technika a nejméně jednou týdně. Nejlépe se k tomu hodí zkoušečka poutek na zápěstí. Pokud vlastní zkoušečku poutek na zápěstí nemáte, zeptejte se, jestli ji nemají ve vaší oblastní pobožce. Chcete-li poutko na zápěstí přezkoušet, připojte je propojovacím vodičem ke zkoušečce a stiskněte příslušné tlačítko. Pokud zkouška dopadne úspěšně, rozsvítí se zelený indikátor LED, pokud nikoli, rozsvítí se červený indikátor LED a ozve se zvuková výstraha.
- **Izolační prvky** – Zařízení citlivá na statickou elektřinu (např. plastové kryty chladičů) je nezbytně nutné udržovat v dostatečné vzdálenosti od vnitřních dílů, které slouží jako izolátory a často jsou velmi nabitě.
- **Pracovní prostředí** – Před použitím antistatické servisní soupravy posuďte situaci na pracovišti u zákazníka. Například při servisu serverů se souprava používá jiným způsobem než při servisu stolních počítačů a notebooků. Servery jsou obvykle umístěny v racku v datovém centru, zatímco stolní počítače a notebooky se obvykle nacházejí na stolech v kancelářích či kancelářských kójičkách. K práci vždy zvolte velkou, otevřenou a rovnou plochu, na které se nic nenachází a kam se antistatická souprava společně s opravovaným počítačem snadno vejdu. V pracovním prostoru by také neměly být žádné izolační prvky, které by mohly způsobit zásah statickou elektřinou. Při manipulaci s jakýmkoli hardwarovými součástmi je nutné veškeré izolátory v pracovní oblasti (jako je polystyren či jiné plasty) vždy umístit do minimální vzdálenosti 30 centimetrů (12 palců) od citlivých dílů.
- **Antistatický obal** – Veškerá zařízení citlivá na statickou elektřinu musí být přepravována a předávána v antistatickém obalu. Doporučuje se použití kovových staticky stíněných obalů. Poškozenou součást je třeba vrátit ve stejném antistatickém obalu, v jakém jste obdrželi náhradní díl. Antistatický obal je nutné přehnout a zalepit lepicí páskou. Také je nutné použít pěnový obalový materiál, který byl součástí balení náhradního dílu. Zařízení citlivá na statickou elektřinu vyjměte z obalu pouze na pracovním povrchu, který chrání před statickou elektřinou. Tato zařízení nikdy neumísťujte na antistatický obal, protože antistatické stínění funguje pouze uvnitř tohoto obalu. Součásti vždy držte v ruce nebo umístěte na antistatickou podložku, do počítače nebo do antistatického obalu.
- **Přeprava citlivých součástí** – Přepravované součásti (např. náhradní díly nebo díly vrácené společnosti Dell), které jsou citlivé na statické elektřinu, je bezpodmínečně nutné chránit v antistatických obalech.

Shrnutí ochrany před statickou elektřinou

Při servisních zákrocích na produktech Dell se doporučuje vždy používat běžné antistatické poutko na zápěstí s propojovacím uzemňovacím vodičem a antistatickou podložkou. Dále je nezbytně nutné při servisu chránit citlivé součásti před kontaktem s jakýmkoli izolátory a k přepravě těchto součástí používat antistatické obaly.

Přeprava citlivých součástí

Přepřavované součásti (např. náhradní díly nebo díly vracené společnosti Dell), které jsou citlivé na statické elektřinu, je bezpodmínečně nutné chránit v antistatických obalech.

Zvedání vybavení

Při zvedání těžkého zařízení se řiďte následujícími pokyny:

△ VÝSTRAHA: Nezvedejte předměty o hmotnosti překračující 50 liber. Vždy zajistěte další personál nebo použijte mechanické zvedací zařízení.

1. Nohama se pevně zapřete. Rozkročte se s chodidly do stran na stabilním povrchu.
2. Zatněte břišní svaly. Břišní svaly při zvedání podepírají vaši páteř, čímž kompenzují působení zvedaného předmětu.
3. Ke zvedání využijte sílu svých nohou, nikoli zad.
4. Zvedaný předmět si držte u těla. Čím blíže jej budete mít k páteři, tím méně budete namáhat svá záda.
5. Při zvedání či pokládání předmětu držte záda rovně. Zvedaný předmět nezatěžujte vlastní vahou. Při zvedání nekrutě svým tělem ani zády.
6. Stejnými pokyny, avšak v opačném pořadí, se řiďte při pokládání zvedaného předmětu.

Po manipulaci uvnitř počítače

O této úloze

△ VÝSTRAHA: Pokud šrouby uvnitř počítače zůstanou uvolněné nebo volně ležet, můžete počítač vážně poškodit.

Kroky

1. Našroubujte všechny šrouby a ujistěte se, že žádné nezůstaly volně uvnitř počítače.
2. Připojte všechna externí zařízení, periferní zařízení a kabely, které jste odpojili před prací uvnitř počítače.
3. Vraťte zpět všechny karty, disky a ostatní části, které jste odebrali před prací v počítači.
4. Připojte počítač a všechna připojená zařízení do elektrických zásuvek.
5. Zapněte počítač.

BitLocker

△ VÝSTRAHA: Jestliže není technologie BitLocker před aktualizací systému BIOS pozastavena, při dalším restartu systém nerozezná klíč BitLocker. Budete vyzváni k vložení obnovovacího klíče a systém o něj bude žádat při každém restartu. Pokud obnovovací klíč není znám, může to vést ke ztrátě dat nebo ke zbytečné opakované instalaci operačního systému. Další informace o tomto tématu naleznete v článku znalostní databáze [Aktualizace systému BIOS v systémech Dell s povolenou funkcí BitLocker](#).

Montáž následujících komponent spouští funkci BitLocker:

- Pevný disk nebo disk SSD
- Základní deska

Doporučené nástroje













Postupy uvedené v tomto dokumentu mohou vyžadovat použití následujících nástrojů:

- Křížový šroubovák č. 1
- Plastová jehla







Seznam šroubů

- POZNÁMKA:** Při demontáži šroubků z určité komponenty se doporučuje poznačit si typ a množství šroubků a uložit je do krabičky na šrouby. Pak bude možné při zpětné montáži komponenty použít správný počet a typ šroubků.
- POZNÁMKA:** Některé počítače mají magnetické povrchy. Ujistěte se, že při výměně komponenty nezůstávají šroubky přichycené k podobnému povrchu.
- POZNÁMKA:** Barva šroubku se může lišit v závislosti na objednané konfiguraci.
- POZNÁMKA:** Tento seznam šroubů je určen pro počítače dodávané s výkonným procesorem.

Tabulka 23. Seznam šroubů pro počítače s výkonným procesorem

Komponenta	Typ šroubu	Množství	
Kryt základní desky	M3x5	6	
Bezdrátová karta	M2x3,5	1	
Disk SSD M.2 2230/2280 ve slotu M.2 č. 0	M2x3,5	1	
Disk SSD M.2 2230/2280 ve slotu M.2 č. 1	M2x3,5	1	
Kryt I/O	M3x5	2	
Spodní kryt	M3x5	3	
Montáž zasouvací kamery	M3x5	4	
Ventilátor	M3x5	3	
držák desky I/O	M3x5	2	
Chladič	Jisticí šroubek	5	
Jednotka zdroje napájení	M3x5	3	
Držák kabelu konektoru napájecího zdroje	M3x5	2	 Obrázek 15. M3x5

Tabulka 23. Seznam šroubů pro počítače s výkonným procesorem (pokračování)



Komponenta	Typ šroubu	Množství	
Ventilátor napájecího zdroje	M3x5	2	
Základní deska	M3x5	7	
	M3x12	1	
Vypínač a kryt desky I/O	M3x5	3	
Vypínač a deska I/O	M3x5	2	
Kryt zvukové karty	M3x5	3	
Zvuková karta	M3x5	2	

 **POZNÁMKA:** Tento seznam šroubů je určen pro počítače dodávané s úsporným procesorem.

Tabulka 24. Seznam šroubů pro počítače s úsporným procesorem

Komponenta	Typ šroubu	Množství	
Kryt základní desky	M3x5	6	
Bezdrátová karta	M2x3,5	1	
Disk SSD M.2 2230/2280	M2x3,5	1	
Kryt I/O	M3x5	2	
Spodní kryt	M3x5	3	
Montáž zasouvací kamery	M3x5	4	
Ventilátor	M3x5	3	
držák desky I/O	M3x5	3	

Tabulka 24. Seznam šroubů pro počítače s úsporným procesorem (pokračování)

Komponenta	Typ šroubu	Množství	
Chladič	Jistící šroubek	5	
Základní deska	M3x5	7	
	M3x12	1	
Vypínač a kryt desky I/O	M3x5	3	
Vypínač a deska I/O	M3x5	2	
Kryt zvukové karty	M3x5	3	
Zvuková karta	M3x5	2	

Hlavní komponenty počítače OptiPlex All-in-One 7420

Následující obrázek znázorňuje hlavní součásti počítače OptiPlex All-in-One 7420.

 **POZNÁMKA:** Toto je seznam hlavních komponent pro počítače dodávané s výkonným procesorem.

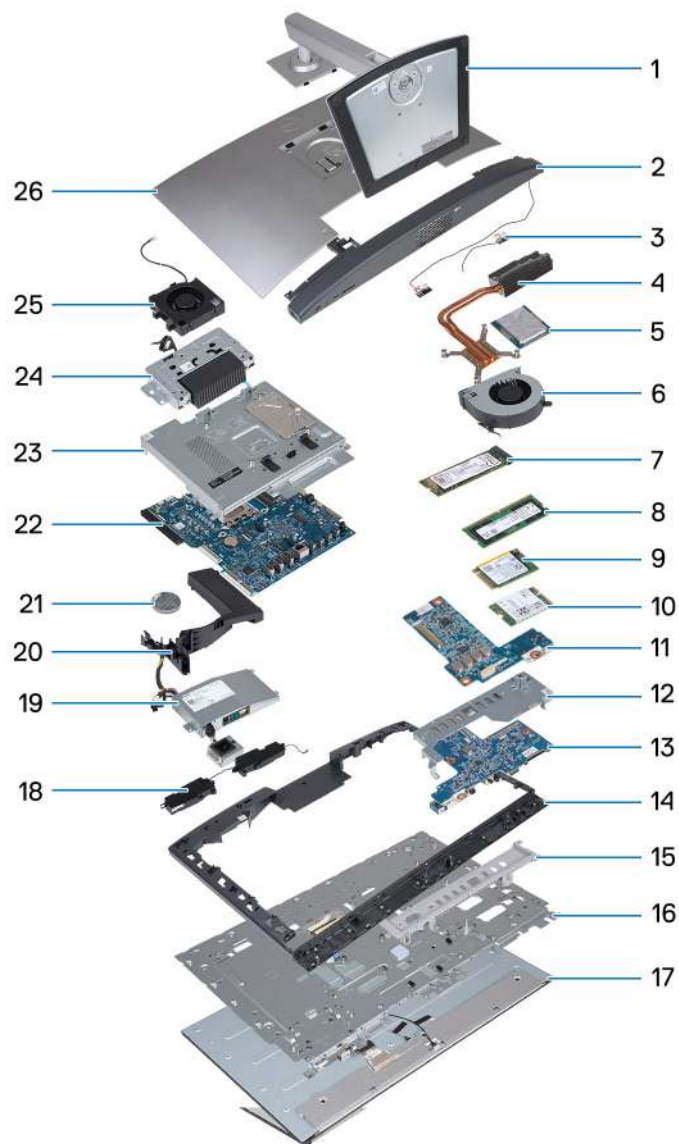

Obrázek 16. Hlavní komponenty počítače OptiPlex All-in-One 7420 s výkonným procesorem

1. Stojan
2. Spodní kryt
3. Moduly antény
4. Chladič
5. Procesor
6. Ventilátor
7. Disk SSD M.2 2280
8. Paměťový modul
9. Disk SSD M.2 2230
10. Bezdrátová karta
11. Zvuková karta
12. držák desky I/O
13. Vypínač a deska I/O
14. Střední rám
15. Kryt I/O
16. Základna displeje
17. Obrazovka displeje
18. Reprodukory

19. Jednotka zdroje napájení (PSU)
20. Kryt ventilátoru
21. Knoflíková baterie
22. Základní deska
23. Kryt základní desky
24. Montáž zasouvací kamery
25. Ventilátor napájecího zdroje
26. Zadní kryt

i **POZNÁMKA:** Toto je seznam hlavních komponent pro počítače dodávané s úsporným procesorem.

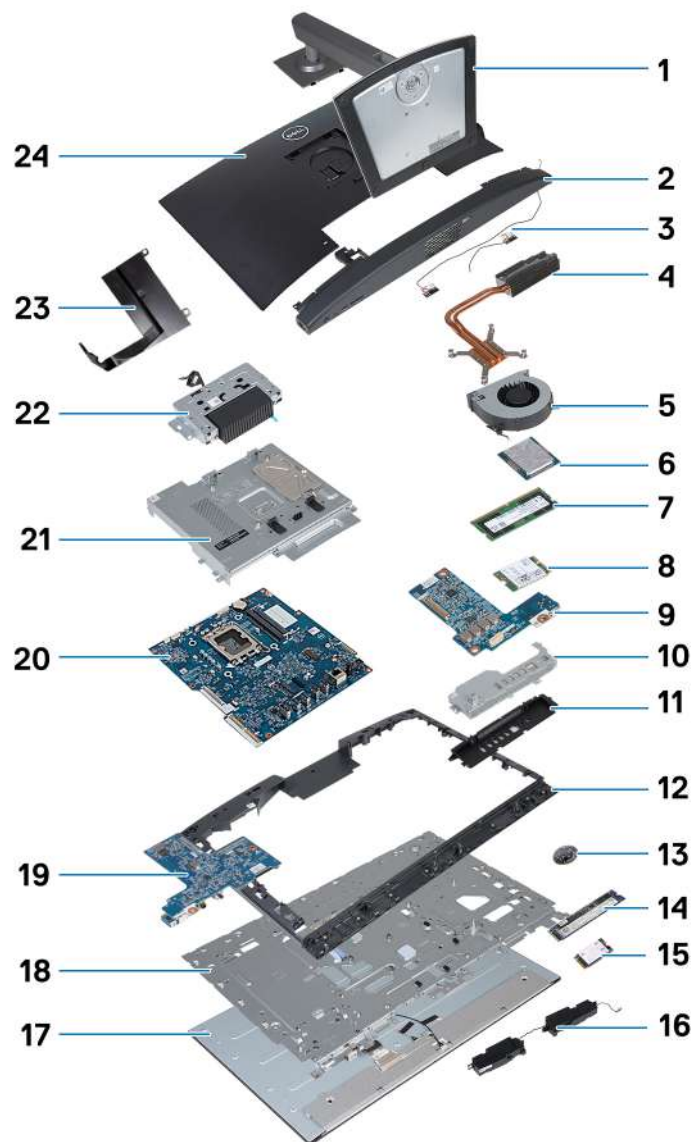

Obrázek 17. Hlavní komponenty počítače OptiPlex All-in-One 7420 s úsporným procesorem

1. Stojan
2. Spodní kryt
3. Moduly antény
4. Chladič
5. Ventilátor
6. Procesor
7. Paměťový modul
8. Bezdrátová karta

9. Zvuková karta
10. držák desky I/O
11. Kryt I/O
12. Střední rám
13. Knoflíková baterie
14. Disk SSD M.2 2280
15. Disk SSD M.2 2230
16. Reproduktory
17. Obrazovka displeje
18. Základna displeje
19. Vypínač a deska I/O
20. Základní deska
21. Kryt základní desky
22. Montáž zasouvací kamery
23. Kryt ventilátoru
24. Zadní kryt

 **POZNÁMKA:** Společnost Dell poskytuje seznam komponent a jejich čísel dílů k originální zakoupené konfiguraci systému. Tyto díly jsou dostupné na základě záručních krytí zakoupených zákazníkem. Možnosti nákupu vám sdělí váš obchodní zástupce společnosti Dell.

Popis demontáže a instalace počítače OptiPlex All-in-One 7420

Postupy demontáže a montáže se u počítače OptiPlex All-in-One 7420 liší v závislosti na objednané konfiguraci.

Konkrétní postup demontáže a montáže komponent v počítači OptiPlex All-in-One 7420 lze stanovit pomocí následujících popisů, které určují konfiguraci počítače:

- **Vysoký výkon:** počítače dodávané se 46W, 60W nebo 65W procesory a napájecím zdrojem Viz [Demontáž a montáž pro výkonné procesory](#).
- **Energeticky úsporný provoz:** počítače dodávané s 35W procesory a napájecím adaptérem Viz [Demontáž a montáž pro úsporné procesory](#).

Demontáž a montáž pro výkonné procesory

Servisní postupy pro vyměnitelné komponenty uvedené v této kapitole platí pro počítače dodávané s výkonným procesorem.

Demontáž a instalace jednotek vyměnitelných zákazníkem (CRU)

Výměnné komponenty v této kapitole jsou jednotky vyměnitelné zákazníkem.

⚠ VÝSTRAHA: Zákazníci mohou vyměňovat pouze jednotky vyměnitelné zákazníkem (CRU), při dodržení bezpečnostních opatření a předepsaných postupů výměny.

ℹ POZNÁMKA: Obrázky v tomto dokumentu se mohou lišit od vašeho počítače v závislosti na sestavě, kterou jste si objednali.

Stojan

Demontáž stojanu

Požadavky

1. Postupujte podle pokynů v části [Před manipulací uvnitř počítače](#).

O této úloze

ℹ POZNÁMKA: V závislosti na stojanu nainstalovaném na počítači si prohlédněte odpovídající obrázek zobrazený v postupu.

Následující obrázky znázorňují umístění stojanu a postup demontáže.



Obrázek 18. Demontáž výškově nastavitelného stojanu (HAS)



Obrázek 19. Demontáž pevného stojanu

Kroky

1. Položte základnu sestavy displeje na čistý a rovný povrch.
2. Stiskněte a podržte západku, kterou je stojan připevněn k základně sestavy displeje.
3. Posuňte a zvedněte stojan ze základny sestavy displeje.

Montáž stojanu

Požadavky

Jestliže nahrazujete určitou součástku, vyjměte před montáží stávající součástku.

O této úloze

i **POZNÁMKA:** Podívejte se na příslušný obrázek uvedený v postupu, dle typu instalovaného stojanu.

Následující obrázky znázorňují umístění stojanu a postup montáže.



Obrázek 20. Instalace výškově nastavitelného stojanu (HAS)



Obrázek 21. Montáž pevného stojanu

Kroky

1. Zarovnejte zešíkma výčnělky na stojanu se sloty na základně sestavy displeje.
2. Zasuňte výčnělky na stojanu se sloty na základně sestavy displeje.

Další kroky

1. Postupujte podle pokynů v části [Po manipulaci uvnitř počítače](#).

Zadní kryt

Demontáž zadního krytu

Požadavky

1. Postupujte podle pokynů v části [Před manipulací uvnitř počítače](#).
2. Demontujte [podstavec](#).

O této úloze

i **POZNÁMKA:** Před sejmutím spodního krytu ověřte, zda v počítači ve slotu na SD karty není vložena žádná karta.

Následující obrázek znázorňuje umístění zadního krytu a postup demontáže.



Obrázek 22. Demontáž zadního krytu

Kroky

1. Zatlačte na západku, kterou je zadní kryt připevněn k základně sestavy displeje.
2. Vysuňte a zvedněte zadní kryt ze základny sestavy displeje.

Montáž zadního krytu

Požadavky

Jestliže nahrazujete určitou součástku, vyjměte před montáží stávající součástku.

O této úloze

Následující obrázek znázorňuje umístění zadního krytu a postup montáže.



Obrázek 23. Montáž zadního krytu

Kroky

1. Zarovnejte zadní kryt se základnou sestavy displeje.
2. Vložte a zasuňte zadní kryt na místo na základně sestavy displeje.

Další kroky

1. Nainstalujte [podstavec](#).
2. Postupujte podle pokynů v části [Po manipulaci uvnitř počítače](#).

Paměť

Vyjmutí paměti

Požadavky

1. Postupujte podle pokynů v části [Před manipulací uvnitř počítače](#).
2. Demontujte [podstavec](#).
3. Demontujte [zadní kryt](#).

O této úloze

Následující obrázek znázorňuje umístění paměti a postup demontáže.

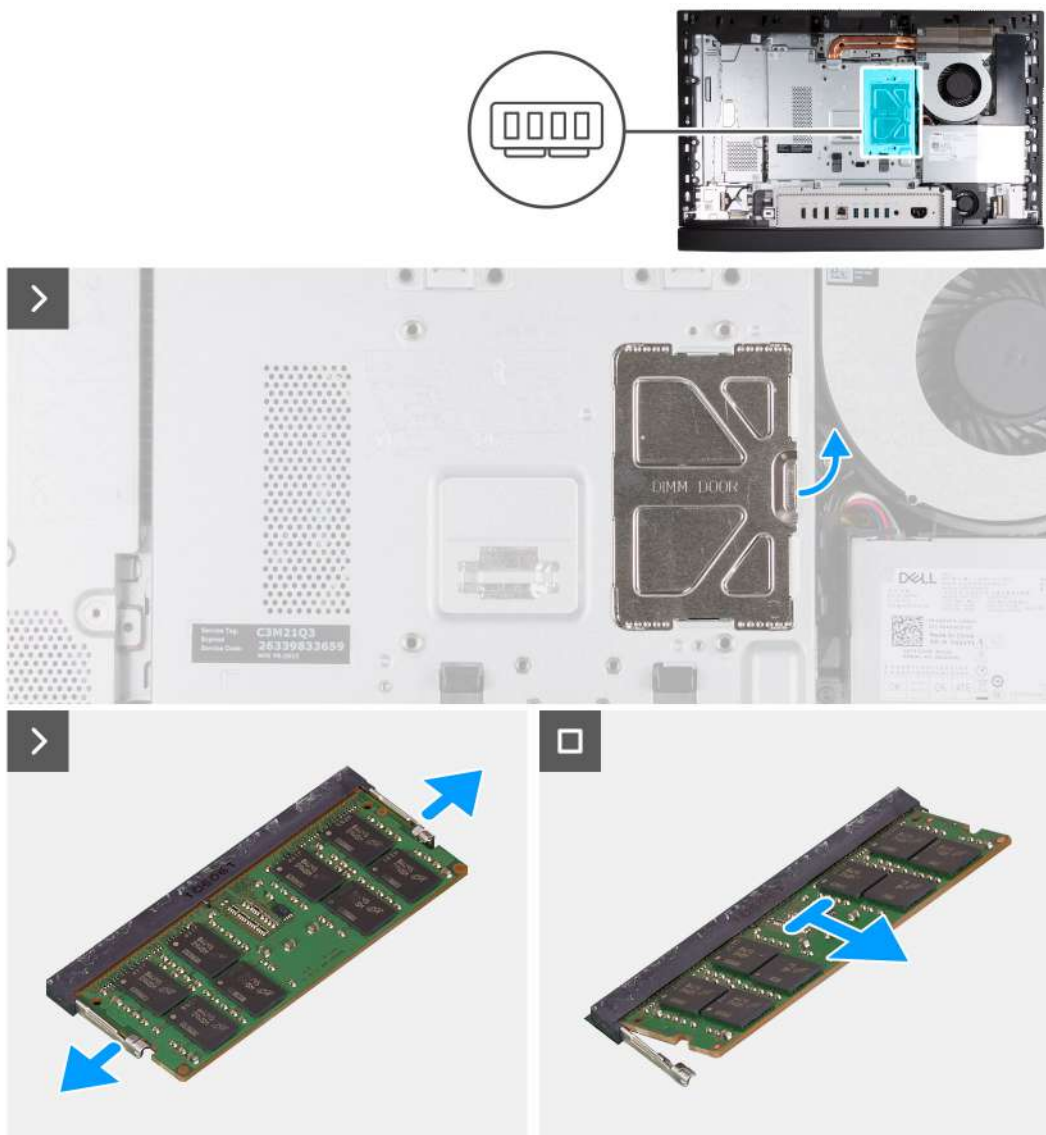

Obrázek 24. Vyjmutí paměti

Kroky

1. Pomocí západky na dvířkách modulu DIMM uvolněte a zvedněte dvířka modulu DIMM na krytu základní desky, abyste se dostali do paměťových slotů.
2. Prsty opatrně roztáhněte pojistné svorky na každém konci slotu paměťového modulu, dokud paměťový modul nevyskočí z pozice.
3. Vyjměte paměťový modul ze slotu paměťového modulu.

i **POZNÁMKA:** Opakujte kroky 2 až 3 pro všechny paměťové moduly nainstalované v počítači.

Instalace paměti

Požadavky

Jestliže nahrazujete určitou součástku, vyjměte před montáží stávající součástku.

O této úloze

Následující obrázek znázorňuje umístění paměti a postup montáže.

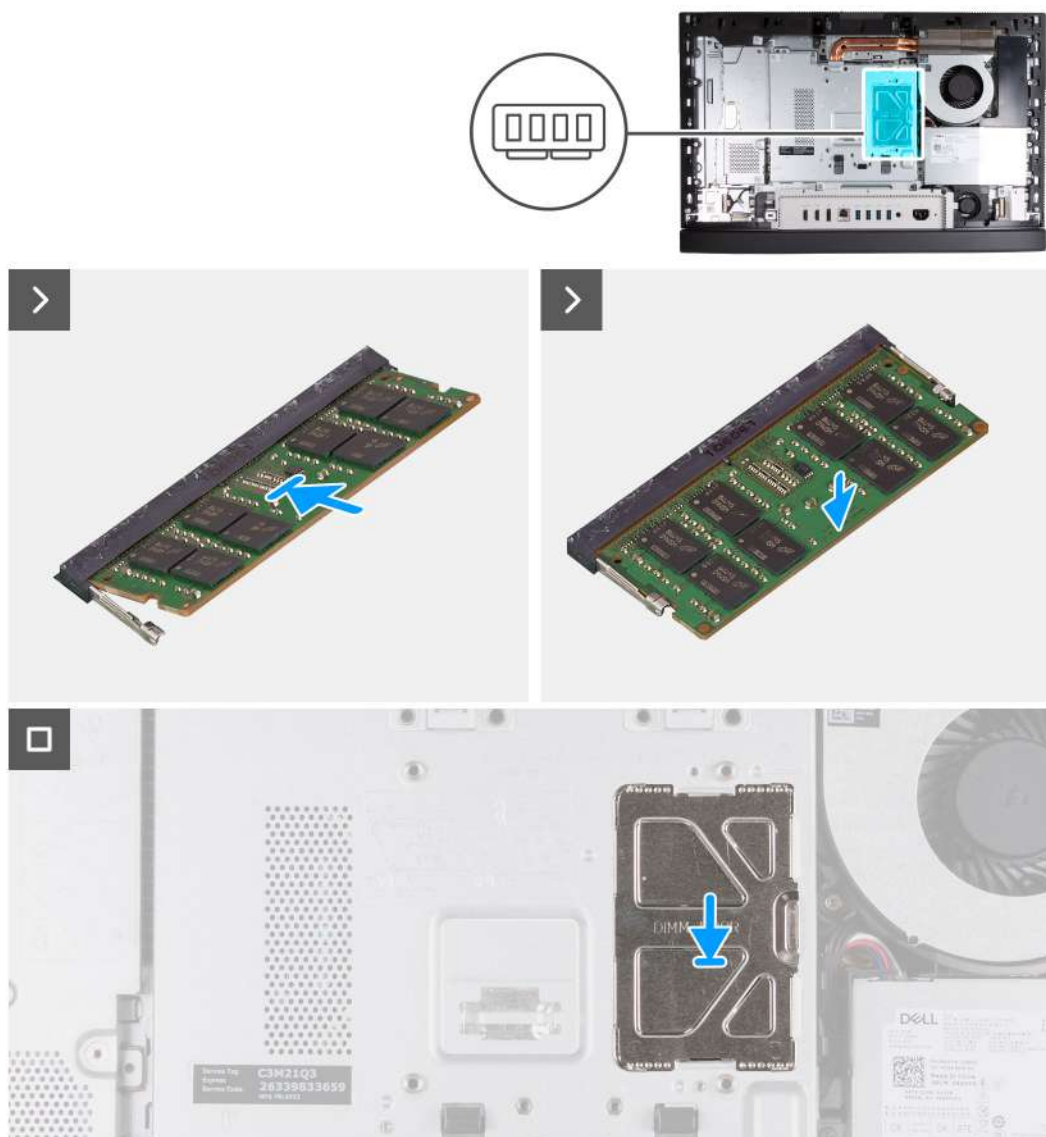

Obrázek 25. Instalace paměti

Kroky

1. Zarovnejte zářez na hraně paměťového modulu s výčnělkem na slotu paměťového modulu.
2. Modul pevně zasuňte pod úhlem do slotu a poté modul zatlačte směrem dolů, dokud nezapadne na místo.

i **POZNÁMKA:** Jestliže neuslyšíte kliknutí, modul vyjměte a postup vkládání zopakujte.

i **POZNÁMKA:** Opakujte kroky 1 až 2 pro všechny paměťové moduly nainstalované v počítači.

3. Zavřete dvířka DIMM a zajistěte je zatlačením.

Další kroky

1. Namontujte [zadní kryt](#).
2. Nainstalujte [podstavec](#).
3. Postupujte podle pokynů v části [Po manipulaci uvnitř počítače](#).

kryt základní desky,

Demontáž krytu základní desky

Požadavky

1. Postupujte podle pokynů v části [Před manipulací uvnitř počítače](#).
2. Demontujte [podstavec](#).
3. Demontujte [zadní kryt](#).

O této úloze

Následující obrázek znázorňuje umístění krytu základní desky a postup demontáže.

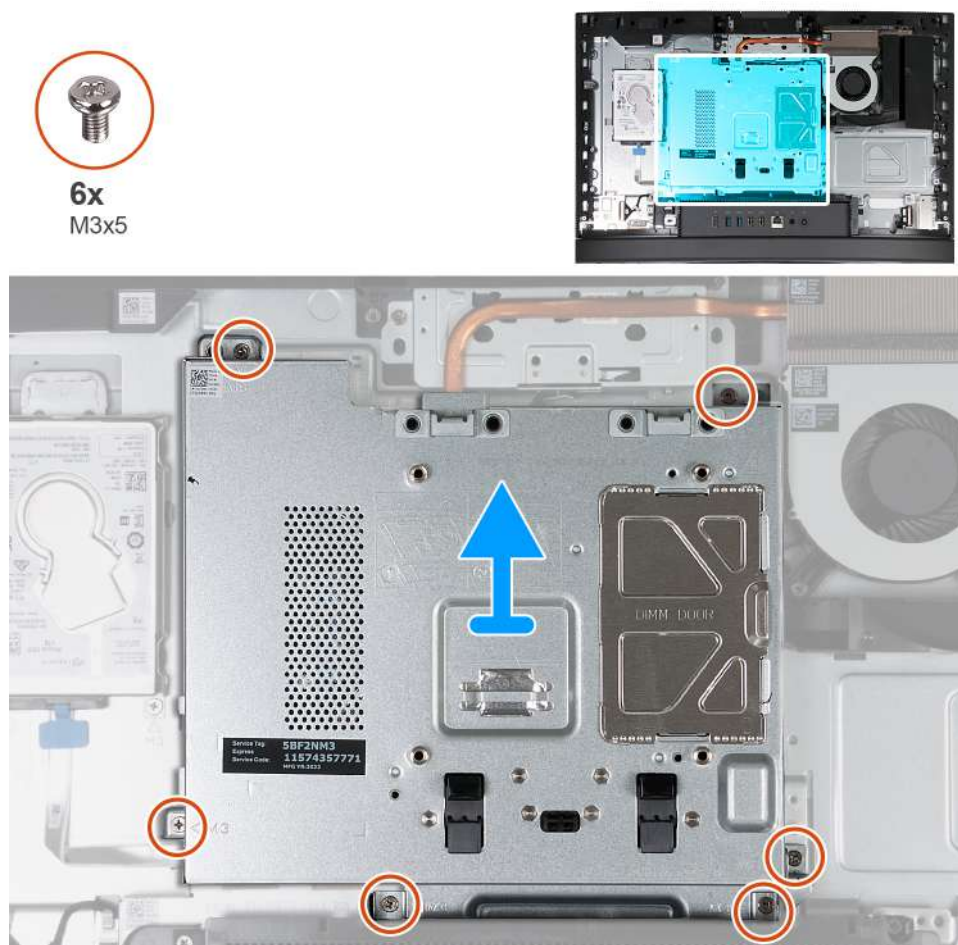

Obrázek 26. Demontáž krytu základní desky

Kroky

1. Vyšroubujte šest šroubů (M3x5) připevňujících kryt základní desky k základně sestavy displeje.
2. Zvedněte kryt základní desky ze základny sestavy displeje.

Montáž krytu základní desky

Požadavky

Jestliže nahrazujete určitou součástku, vyjměte před montáží stávající součástku.

O této úloze

Následující obrázek znázorňuje umístění krytu základní desky a postup montáže.

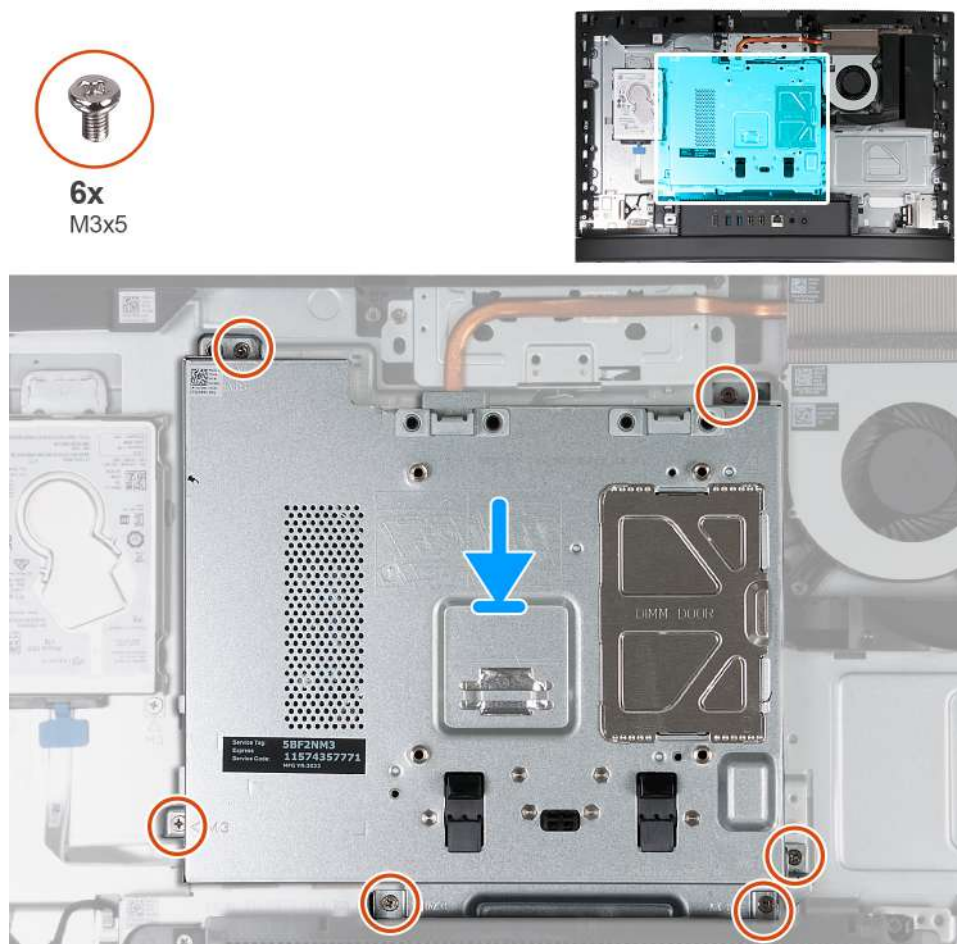

Obrázek 27. Montáž krytu základní desky

Kroky

1. Položte základní desku na základnu sestavy displeje.
2. Zarovnejte otvory pro šrouby na krytu základní desky s otvory pro šrouby na základně sestavy displeje.
3. Vyměňte šest šroubů (M3x5) připevňujících kryt základní desky k základně sestavy displeje.

Další kroky

1. Namontujte [zadní kryt](#).
2. Nainstalujte [podstavec](#).
3. Postupujte podle pokynů v části [Po manipulaci uvnitř počítače](#).

Bezdrátová karta

Demontáž bezdrátové karty

Požadavky

1. Postupujte podle pokynů v části [Před manipulací uvnitř počítače](#).
2. Demontujte [podstavec](#).
3. Demontujte [zadní kryt](#).
4. Sejměte [kryt základní desky](#).

O této úloze

Následující obrázek znázorňuje umístění bezdrátové karty a postup demontáže.

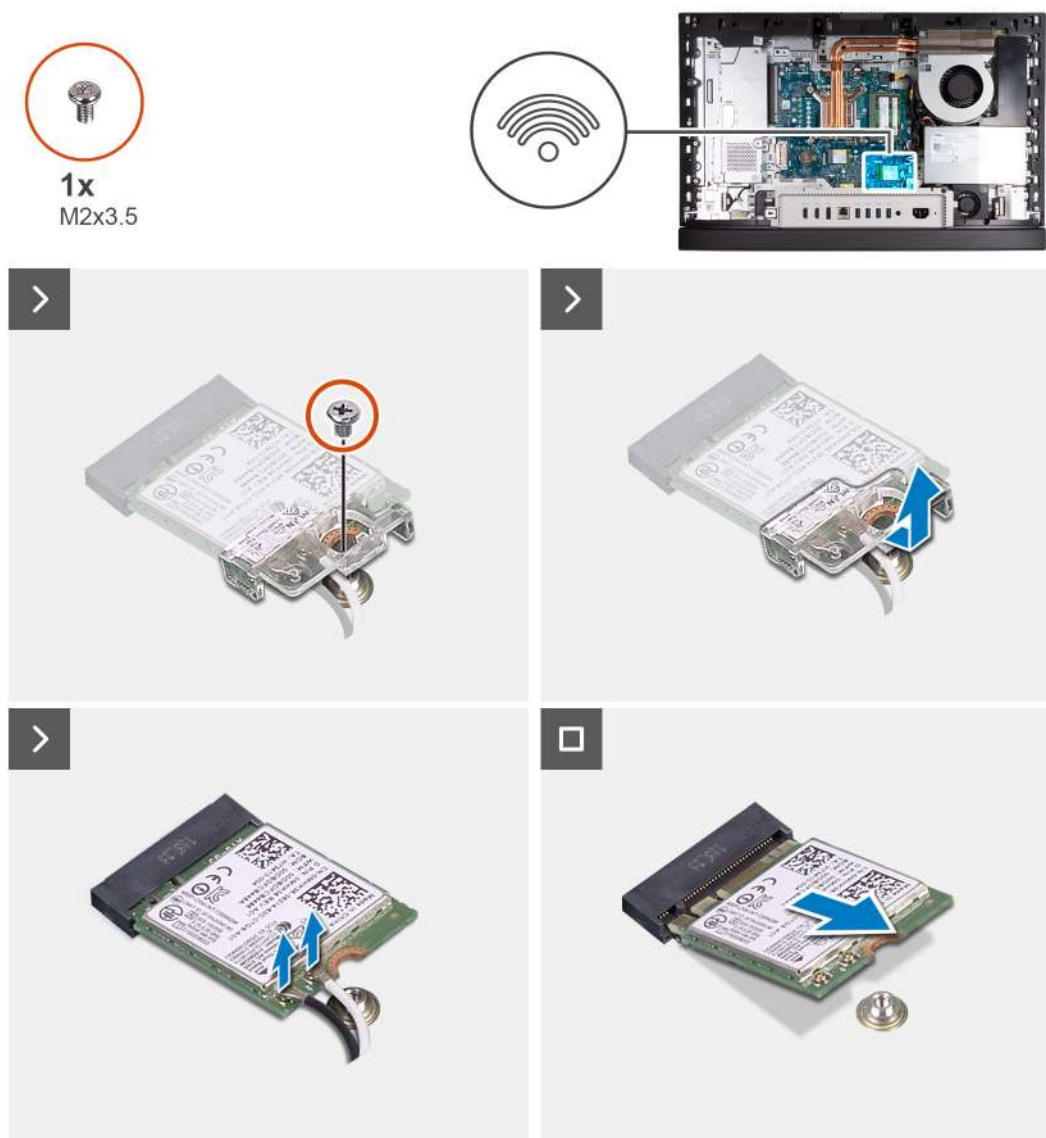

Obrázek 28. Demontáž bezdrátové karty

Kroky

1. Vyšroubujte šroub (M2x3,5) připevňující držák bezdrátové karty k bezdrátové kartě.
2. Zdvihněte držák bezdrátové karty z bezdrátové karty.
3. Odpojte anténní kabely od bezdrátové karty.
4. Bezdrátovou kartu vysuňte a vytáhněte ze slotu pro bezdrátovou kartu (M.2 WLAN).

Montáž bezdrátové karty

Požadavky

Jestliže nahrazujete určitou součástku, vyjměte před montáží stávající součástku.

O této úloze

Následující obrázek znázorňuje umístění bezdrátové karty a postup montáže.

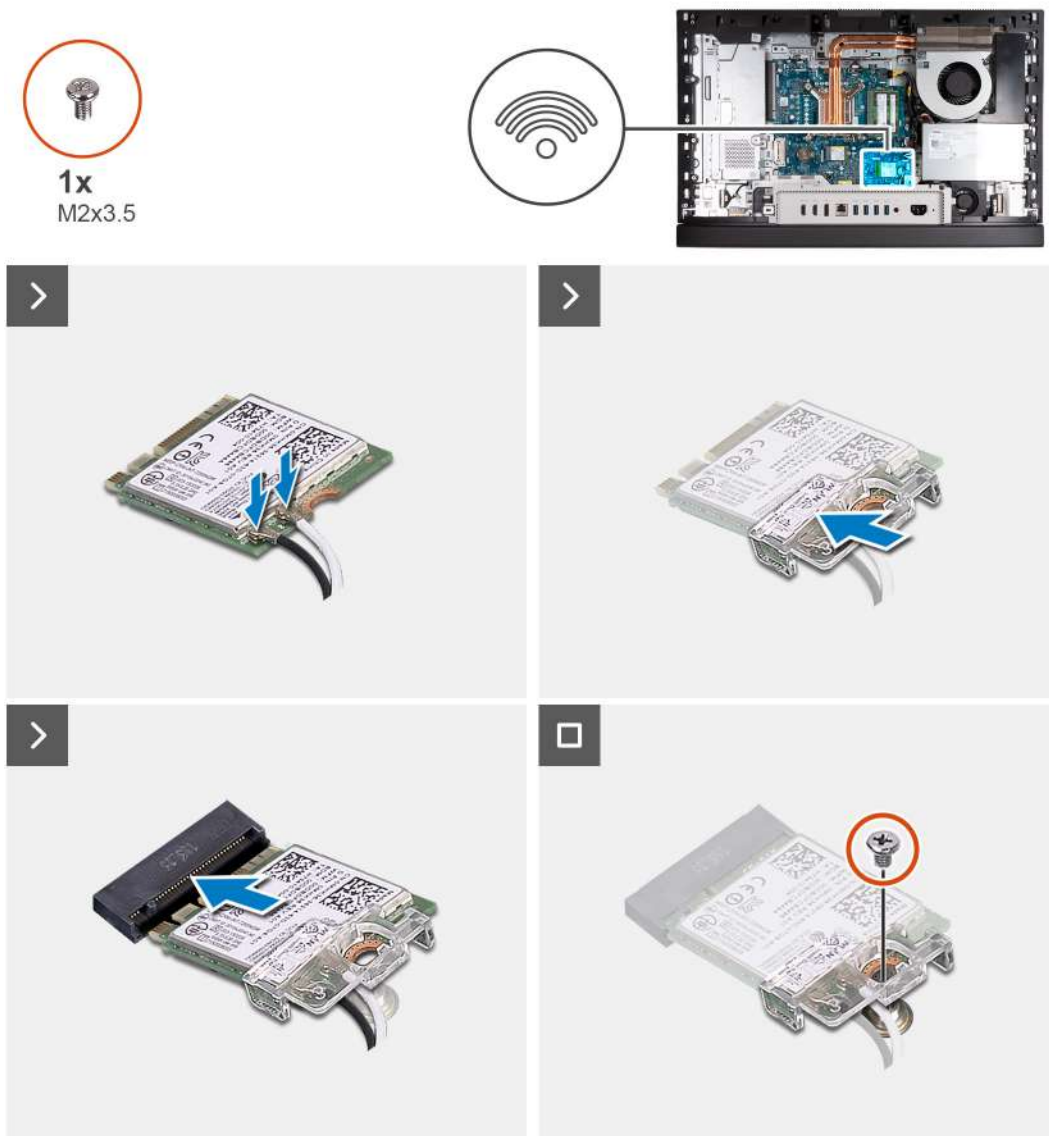

Obrázek 29. Montáž bezdrátové karty

Kroky

1. Připojte anténní kabely k bezdrátové kartě.

Tabulka 25. Barevné schéma anténních kabelů

Konektor na bezdrátové kartě	Barva anténního kabelu	Síťotiskové značky	
Hlavní	Bílá	HLAVNÍ	△ (bílý trojúhelník)
Pomocná	Černá	AUX	▲ (černý trojúhelník)

2. Umístěte držák bezdrátové karty na bezdrátovou kartu.
3. Zarovnejte zářez na bezdrátové kartě s výstupkem na slotu bezdrátové karty (M.2 WLAN).
4. Zasuňte pod úhlem bezdrátovou kartu do slotu bezdrátové karty (M.2 WLAN).
5. Vyměňte šroub (M2x3,5), kterým je připevněn držák bezdrátové karty k bezdrátové kartě.

Další kroky

1. Nasad'te [kryt základní desky](#).
2. Namontujte [zadní kryt](#).

3. Nainstalujte [podstavec](#).
4. Postupujte podle pokynů v části [Po manipulaci uvnitř počítače](#).

Disk SSD ve slotu M.2 č. 0

Demontáž disku SSD M.2 2230 ze slotu M.2 č. 0

Požadavky

1. Postupujte podle pokynů v části [Před manipulací uvnitř počítače](#).
2. Demontujte [podstavec](#).
3. Demontujte [zadní kryt](#).
4. Sejměte [kryt základní desky](#).

O této úloze

- POZNÁMKA:** V závislosti na objednané konfiguraci může počítač obsahovat dva disky SSD M.2 2230 nebo 2280 nainstalované ve slotu pro disk SSD na základní desce.
- POZNÁMKA:** Tento postup platí pouze pro počítače, kde je nainstalován disk SSD M.2 2230 do slotu disku SSD (M.2 PCIe SSD 0) na základní desce.

Následující obrázek znázorňuje umístění disku SSD M.2 2230 ve slotu M.2 č. 0 a postup demontáže.

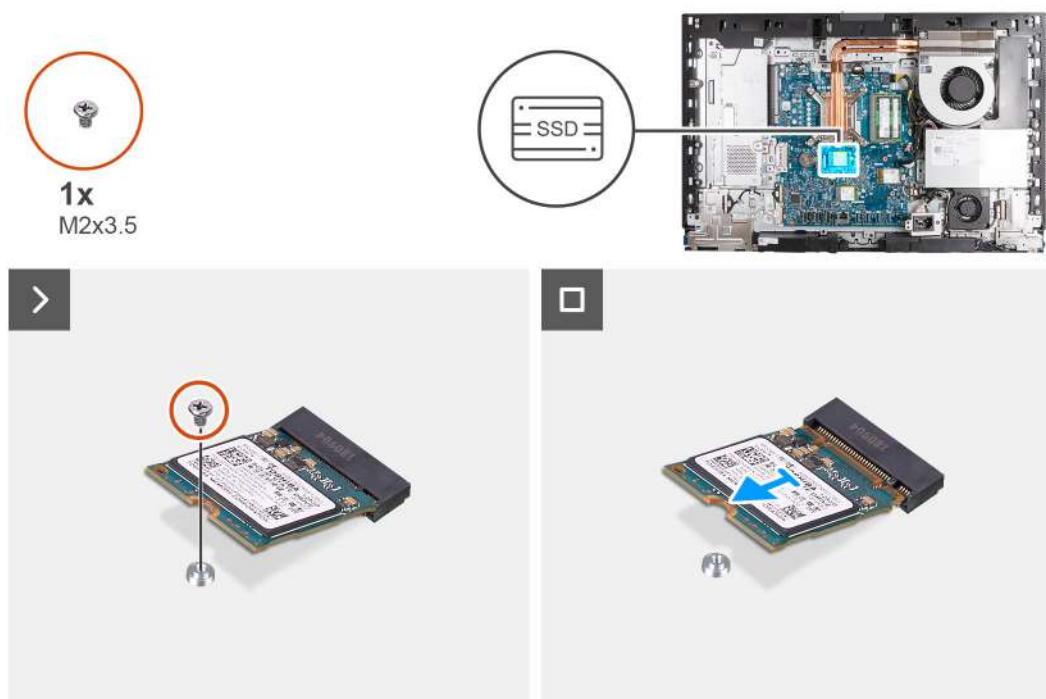

Obrázek 30. Demontáž disku SSD M.2 2230 ze slotu M.2 č. 0

Kroky

1. Vyšroubujte šroub (M2x3,5), který připevňuje disk SSD M.2 2230 k základní desce.
2. Zasuňte a zvedněte disk SSD M.2 2230 ze slotu disku SSD M.2 na základní desce (M.2 PCIe SSD 0).

Montáž disku SSD M.2 2230 do slotu M.2 č. 0

Požadavky

Jestliže nahrazujete určitou součástku, vyjměte před montáží stávající součástku.

O této úloze

POZNÁMKA: Tento postup platí pouze v případě, že instalujete disk SSD M.2 2230 do slotu disku SSD (M.2 PCIe SSD 0) na základní desce.

POZNÁMKA: Při montáži disku SSD M.2 2230 ověřte, že je šroubový držák ve slotu M.2 č. 0 na příslušném místě, viz [Umístění šroubového držáku na slotu M.2 č. 0](#).

Následující obrázek znázorňuje umístění disku SSD M.2 2230 ve slotu M.2 č. 0 a postup montáže.

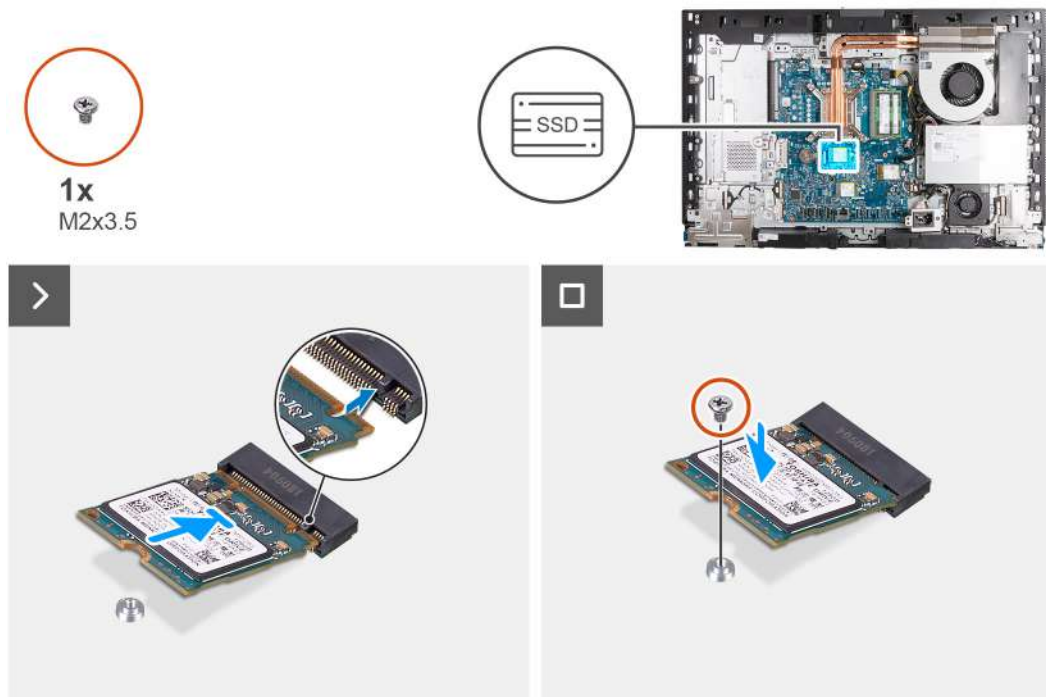

Obrázek 31. Montáž disku SSD M.2 2230 do slotu M.2 č. 0

Kroky

1. Zarovnejte zářez na disku SSD M.2 2230 s výstupkem na slotu disku SSD (M.2 PCIe SSD 0).
2. Zasuňte disk SSD M.2 2230 do slotu disku SSD M.2 na základní desce (M.2 PCIe SSD 0).
3. Vyměňte šroub (M2x3,5), kterým je disk SSD M.2 2230 připevněn k základní desce.

Další kroky

1. Nasaďte [kryt základní desky](#).
2. Namontujte [zadní kryt](#).
3. Nainstalujte [podstavec](#).
4. Postupujte podle pokynů v části [Po manipulaci uvnitř počítače](#).

Demontáž disku SSD M.2 2280 ze slotu M.2 č. 0

Požadavky

1. Postupujte podle pokynů v části [Před manipulací uvnitř počítače](#).
2. Demontujte [podstavec](#).
3. Demontujte [zadní kryt](#).
4. Sejměte [kryt základní desky](#).

O této úloze

POZNÁMKA: V závislosti na objednané konfiguraci může počítač obsahovat dva disky SSD M.2 2230 nebo 2280 nainstalované ve slotu pro disk SSD na základní desce.

POZNÁMKA: Tento postup platí pouze pro počítače, kde je nainstalován disk SSD M.2 2280 do slotu disku SSD (M.2 PCIe SSD 0) na základní desce.

Následující obrázek znázorňuje umístění disku SSD M.2 2280 ve slotu M.2 č. 0 a postup demontáže.

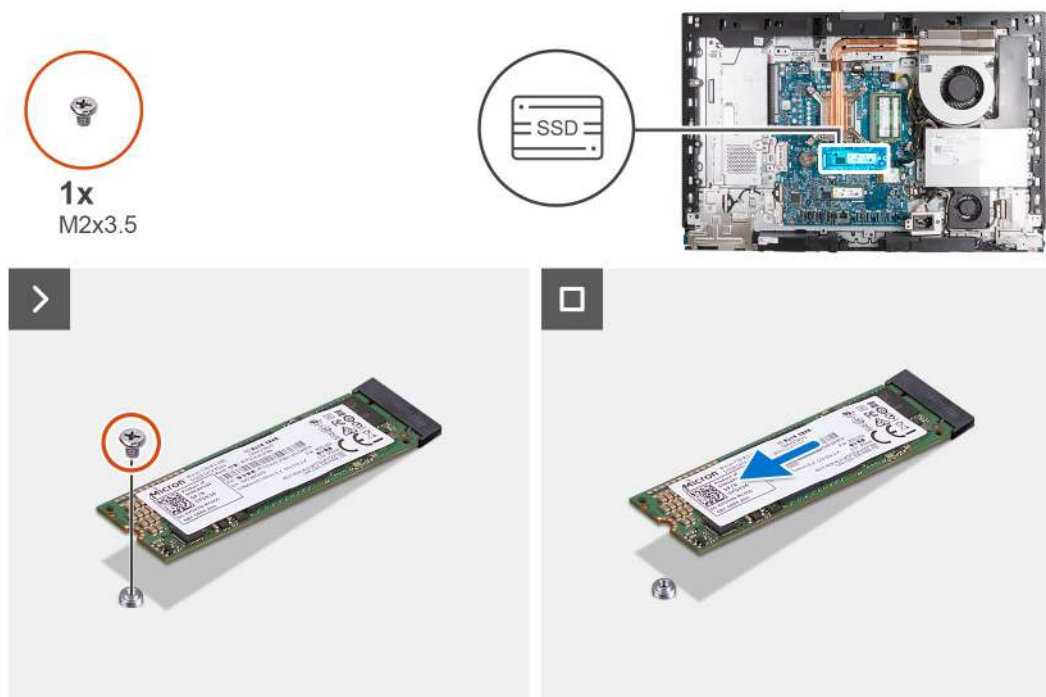

Obrázek 32. Demontáž disku SSD M.2 2280 ze slotu M.2 č. 0

Kroky

1. Vyšroubujte šroub (M2×3,5), kterým je disk SSD M.2 2280 připevněn k základní desce.
2. Zasuňte a zvedněte disk SSD M.2 2280 ze slotu disku SSD M.2 na základní desce (M.2 PCIe SSD 0).

Montáž disku SSD M.2 2280 do slotu M.2 č. 0

Požadavky

Jestliže nahrazujete určitou součástku, vyjměte před montáží stávající součástku.

O této úloze

POZNÁMKA: Tento postup platí pouze v případě, že instalujete disk SSD M.2 2280 do slotu disku SSD (M.2 PCIe SSD 0) na základní desce.

POZNÁMKA: Při montáži disku SSD M.2 2280 ověřte, že je šroubový držák M.2 2280 ve slotu M.2 č. 0 na příslušném místě, viz [Umístění šroubového držáku na slotu M.2 č. 0](#).

Následující obrázek znázorňuje umístění disku SSD M.2 2280 ve slotu M.2 č. 0 a postup montáže.

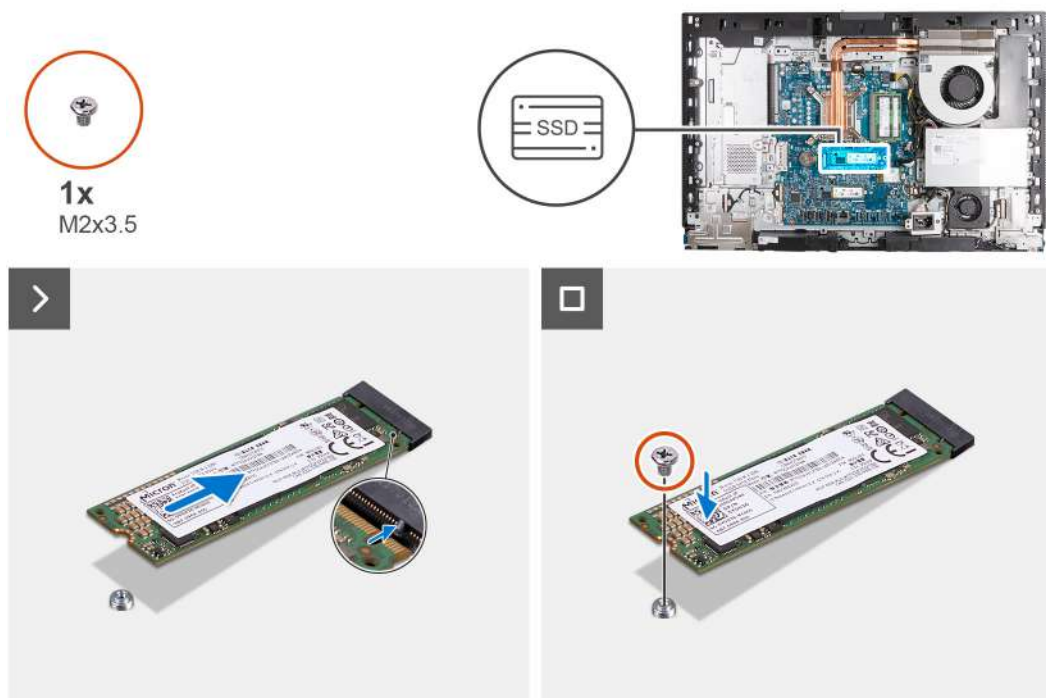

Obrázek 33. Montáž disku SSD M.2 2280 do slotu M.2 č. 0

Kroky

1. Zarovnejte zářez na disku SSD M.2 2280 s výstupkem na slotu (M.2 PCIe SSD 0).
2. Zasuňte disk SSD M.2 2280 do slotu disku SSD M.2 na základní desce (M.2 PCIe SSD 0).
3. Vyměňte šroub (M2x3,5), kterým je disk SSD M.2 2280 připevněn k základní desce.

Další kroky

1. Nasaďte [kryt základní desky](#).
2. Namontujte [zadní kryt](#).
3. Nainstalujte [podstavec](#).
4. Postupujte podle pokynů v části [Po manipulaci uvnitř počítače](#).

Umístění šroubového držáku ve slotu M.2 č. 0

Požadavky

Při instalaci disku SSD M.2 v jiném provedení do slotu M.2 č. 0 je nutné změnit umístění šroubového držáku ve slotu M.2 č. 0, aby bylo možné nainstalovat disk SSD M.2 v jiném provedení.

O této úloze

POZNÁMKA: Tento postup platí pouze pro šroubový držák ve slotu M.2 č. 0.

Následující obrázky znázorňují umístění šroubového držáku ve slotu M.2 č. 0 a postup změny polohy šroubového držáku.

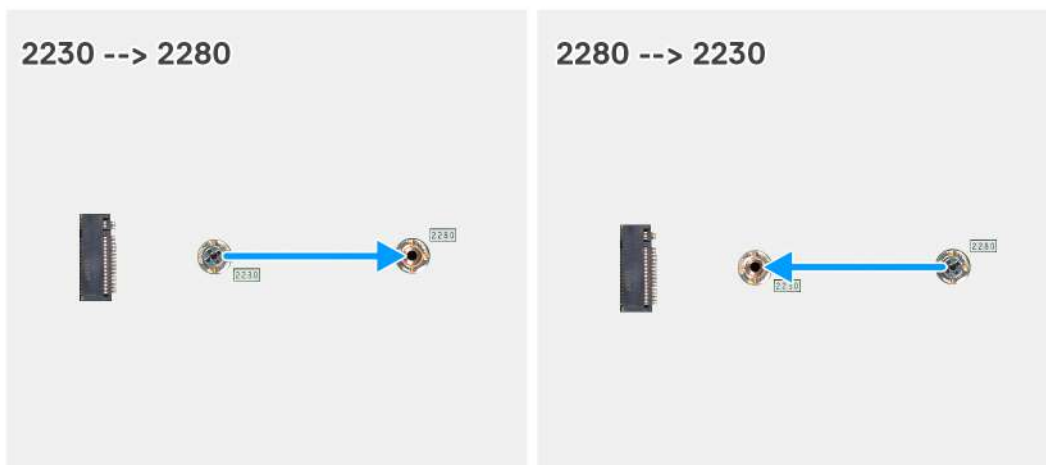

Obrázek 34. Posun šroubového držáku disku SSD ve slotu M.2 č. 0

Kroky

1. Demontujte šroubový držák na základní desce.
2. Namontujte šroubový držák na základní desku.

Další kroky

1. Nainstalujte disk SSD M.2 2230 do slotu M.2 č. 0 nebo SSD M.2 2280 do slotu M.2 č. 0, dle konkrétní situace.
2. Nasaďte kryt základní desky.
3. Namontujte zadní kryt.
4. Nainstalujte podstavec.
5. Postupujte podle pokynů v části [Po manipulaci uvnitř počítače](#).

Disk SSD ve slotu M.2 č. 1

Demontáž disku SSD M.2 2230 ze slotu M.2 č. 1

Požadavky

1. Postupujte podle pokynů v části [Před manipulací uvnitř počítače](#).
2. Demontujte podstavec.
3. Demontujte zadní kryt.
4. Sejměte kryt základní desky.
5. Demontujte kryt I/O.

O této úloze

POZNÁMKA: V závislosti na objednané konfiguraci může počítač obsahovat dva disky SSD M.2 2230 nebo 2280 nainstalované ve slotu pro disk SSD na základní desce.

POZNÁMKA: Tento postup platí pouze pro počítače, kde je nainstalován disk SSD M.2 2230 do slotu disku SSD (M.2 PCIe SSD 1) na základní desce.

Následující obrázek znázorňuje umístění disku SSD M.2 2230 ve slotu M.2 č. 1 a postup demontáže.

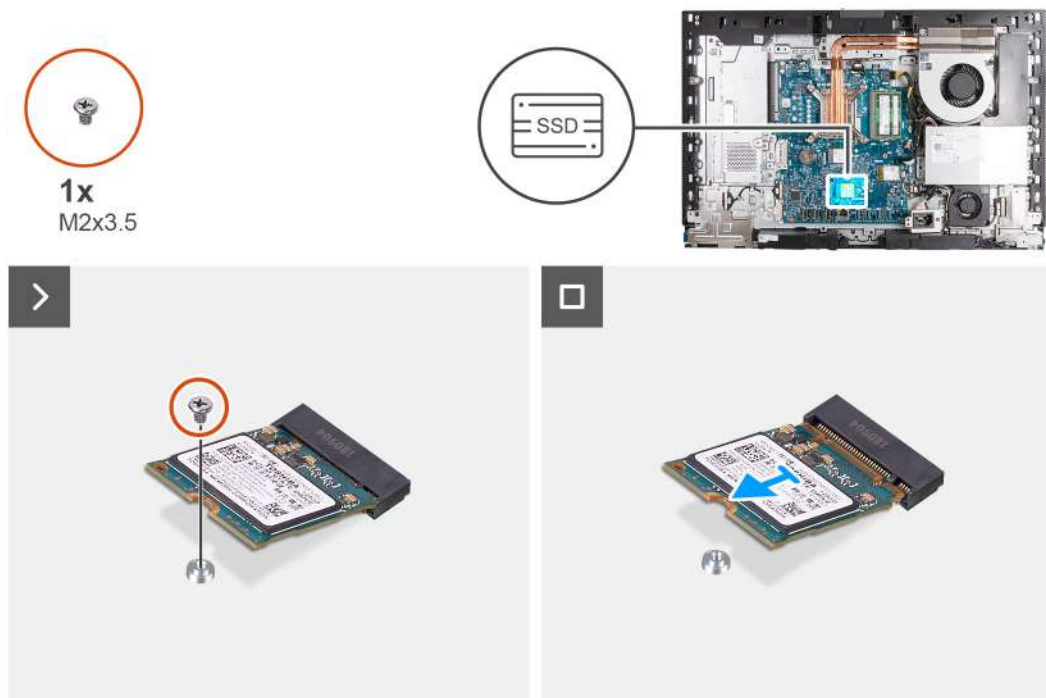

Obrázek 35. Demontáž disku SSD M.2 2230 ze slotu M.2 č. 1

Kroky

1. Vyšroubujte šroub (M2×3,5), který připevňuje disk SSD M.2 2230 k základní desce.
2. Zasuňte a zvedněte disk SSD M.2 2230 ze slotu disku SSD M.2 na základní desce (M.2 PCIe SSD 1).

Montáž disku SSD M.2 2230 do slotu M.2 č. 1

Požadavky

Jestliže nahrazujete určitou součástku, vyjměte před montáží stávající součástku.

O této úloze

- POZNÁMKA:** Tento postup platí pouze v případě, že instalujete disk SSD M.2 2230 do slotu disku SSD (M.2 PCIe SSD 1) na základní desce.
- POZNÁMKA:** Při montáži disku SSD M.2 2230 ověřte, že je šroubový držák ve slotu M.2 č. 0 na příslušném místě, viz [Umístění šroubového držáku na slotu M.2 č. 1](#).

Následující obrázek znázorňuje umístění disku SSD M.2 2230 ve slotu M.2 č. 1 a postup montáže.

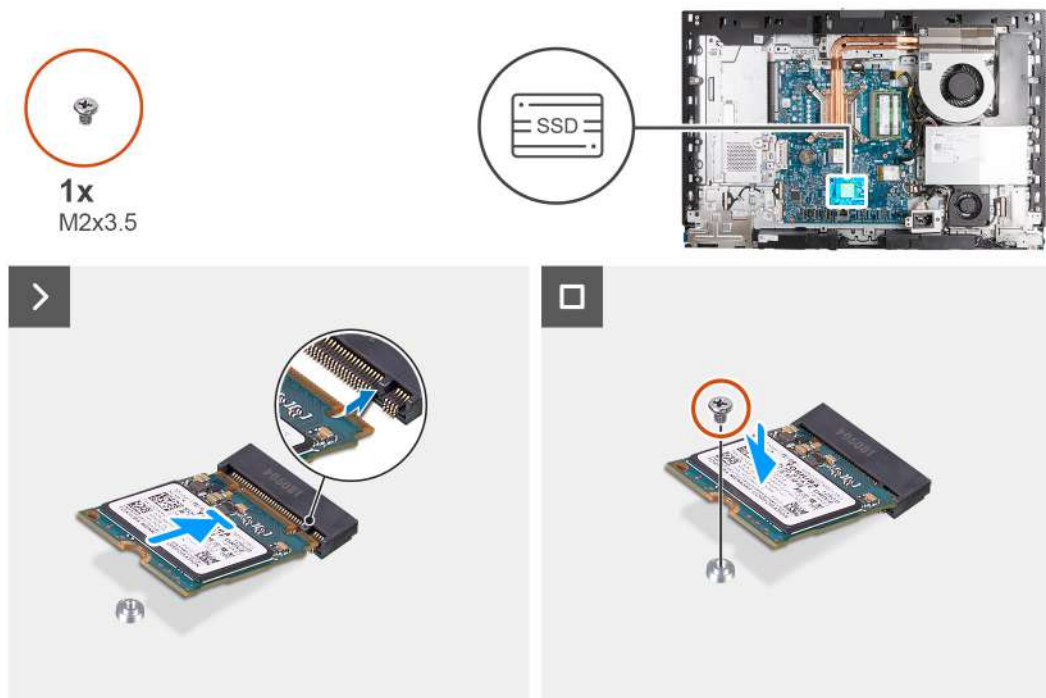

Obrázek 36. Montáž disku SSD M.2 2230 do slotu M.2 č. 1

Kroky

1. Zarovnejte zářez na disku SSD M.2 2230 s výstupkem na slotu disku SSD (M.2 PCIe SSD 1).
2. Zasuňte disk SSD M.2 2230 do slotu disku SSD na základní desce (M.2 PCIe 1).
3. Vyměňte šroub (M2x3,5), kterým je disk SSD M.2 2230 připevněn k základní desce.

Další kroky

1. Nasaďte [kryt I/O](#).
2. Nasaďte [kryt základní desky](#).
3. Namontujte [zadní kryt](#).
4. Nainstalujte [podstavec](#).
5. Postupujte podle pokynů v části [Po manipulaci uvnitř počítače](#).

Demontáž disku SSD M.2 2280 do slotu M.2 č. 1

Požadavky

1. Postupujte podle pokynů v části [Před manipulací uvnitř počítače](#).
2. Demontujte [podstavec](#).
3. Demontujte [zadní kryt](#).
4. Sejměte [kryt základní desky](#).
5. Demontujte [kryt I/O](#).

O této úloze

POZNÁMKA: V závislosti na objednané konfiguraci může počítač obsahovat dva disky SSD M.2 2230 nebo 2280 nainstalované ve slotu pro disk SSD na základní desce.

POZNÁMKA: Tento postup platí pouze pro počítače, kde je nainstalován disk SSD M.2 2280 do slotu disku SSD (M.2 PCIe 1) na základní desce.

Následující obrázek znázorňuje umístění disku SSD M.2 2280 ve slotu M.2 č. 1 a postup demontáže.

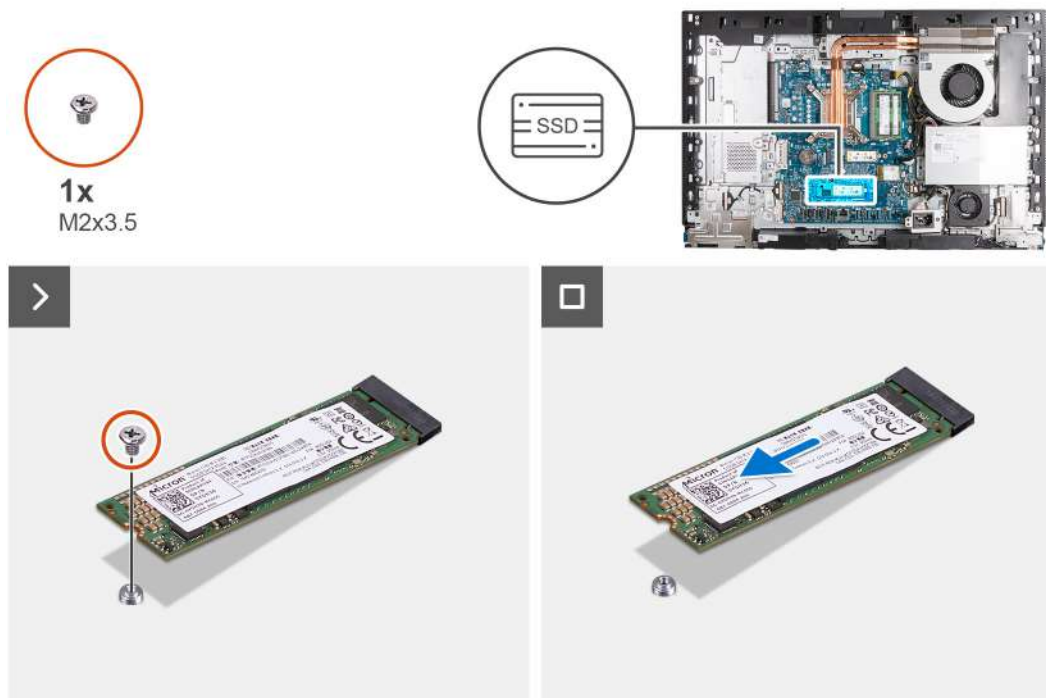

Obrázek 37. Demontáž disku SSD M.2 2280 do slotu M.2 č. 1

Kroky

1. Vyšroubujte šroub (M2×3,5), kterým je disk SSD M.2 2280 připevněn k základní desce.
2. Zasuňte a zvedněte disk SSD M.2 2280 ze slotu disku SSD M.2 na základní desce (M.2 PCIe 1).

Montáž disku SSD M.2 2280 do slotu M.2 č. 1

Požadavky

Jestliže nahrazujete určitou součástku, vyjměte před montáží stávající součástku.

O této úloze

POZNÁMKA: Tento postup platí pouze v případě, že instalujete disk SSD M.2 2280 do slotu (M.2 PCIe SSD 1) na základní desce.

POZNÁMKA: Při montáži disku SSD M.2 2280 musí být šroubový držák M.2 na správném místě, viz [Poloha šroubového držáku ve slotu M.2 č. 1](#).

Následující obrázek znázorňuje umístění disku SSD M.2 2280 ve slotu M.2 č. 1 a postup montáže.

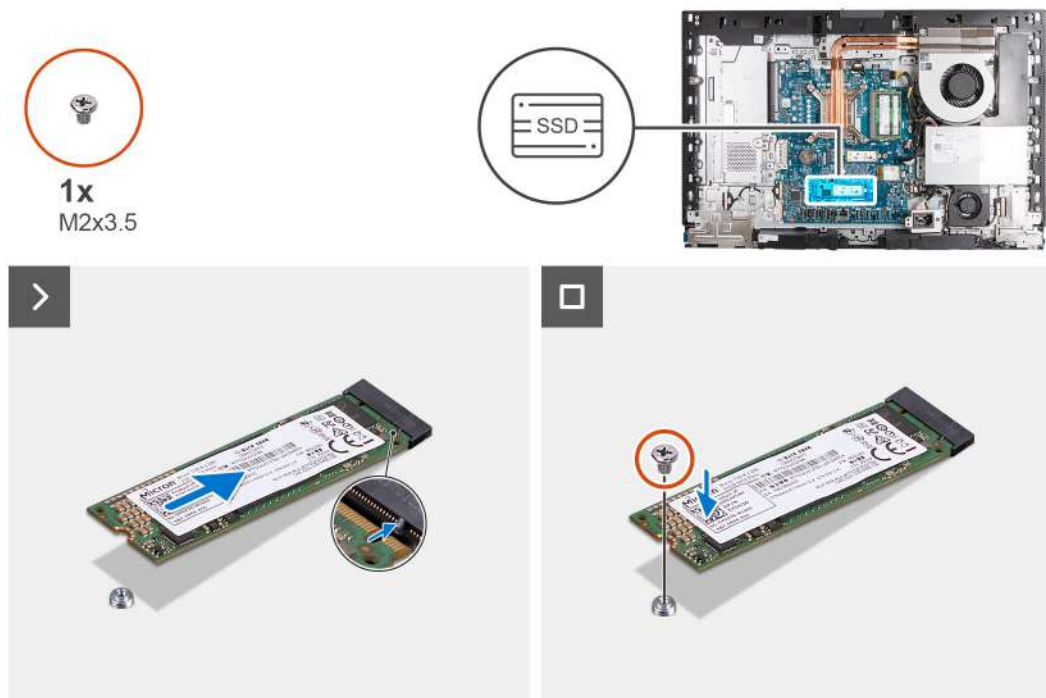

Obrázek 38. Montáž disku SSD M.2 2280 do slotu M.2 č. 1

Kroky

1. Zarovnejte drážku na disku SSD M.2 2280 s výstupkem na slotu (M.2 PCIe SSD 1).
2. Zasuňte disk SSD M.2 2280 do slotu (M.2 PCIe SSD 1) na základní desce.
3. Vyměňte šroub (M2x3,5), kterým je disk SSD M.2 2280 připevněn k základní desce.

Další kroky

1. Nasaďte [kryt I/O](#).
2. Nasaďte [kryt základní desky](#).
3. Namontujte [zadní kryt](#).
4. Nainstalujte [podstavec](#).
5. Postupujte podle pokynů v části [Po manipulaci uvnitř počítače](#).

Umístění šroubového držáku ve slotu M.2 1

Požadavky

Při instalaci disku SSD M.2 v jiném provedení do slotu M.2 č. 1 je nutné změnit umístění šroubového držáku ve slotu M.2 č. 1, aby bylo možné nainstalovat disk SSD M.2 v jiném provedení.

O této úloze

POZNÁMKA: Tento postup platí pouze pro šroubový držák ve slotu M.2 1.

Následující obrázek znázorňuje umístění šroubového držáku ve slotu M.2 č. 1 a postup změny polohy šroubového držáku.

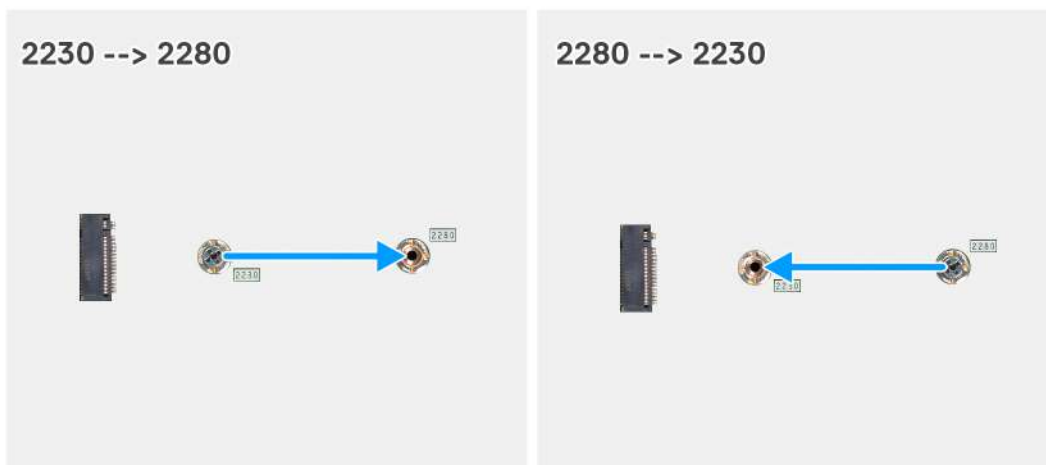

Obrázek 39. Posun šroubového držáku disku SSD do slotu M.2 č. 1

Kroky

1. Demontujte šroubový držák na základní desce.
2. Namontujte šroubový držák na základní desku.

Další kroky

1. Nainstalujte disk SSD M.2 2230 do slotu M.2 č. 1 nebo SSD M.2 2280 do slotu M.2 č. 1, dle konkrétní situace.
2. Nasaďte kryt I/O.
3. Nasaďte kryt základní desky.
4. Namontujte zadní kryt.
5. Nainstalujte podstavec.
6. Postupujte podle pokynů v části [Po manipulaci uvnitř počítače](#).

Knoflíková baterie

Vyjmutí knoflíkové baterie

Požadavky

1. Postupujte podle pokynů v části [Před manipulací uvnitř počítače](#).
2. Demontujte podstavec.
3. Demontujte zadní kryt.
4. Sejměte kryt základní desky.

O této úloze

Následující obrázek znázorňuje umístění knoflíkové baterie a postup vyjmutí.



Obrázek 40. Vjmutí knoflíkové baterie

Kroky

1. Zatlačte na uvolňovací páčku knoflíkové baterie na objímce (RTC) a uvolněte baterii z objímky.
2. Vjměte knoflíkovou baterii z objímky.

Montáž knoflíkové baterie

Požadavky

Jestliže nahrazujete určitou součástku, vyjměte před montáží stávající součástku.

O této úloze

Následující obrázek znázorňuje umístění knoflíkové baterie a ukazuje postup montáže.



Obrázek 41. Montáž knoflíkové baterie

Kroky

Vložte knoflíkovou baterii kladnou stranou nahoru (+) do socketu baterie (RTC) na základní desce a zacvakněte ji na místo.

Další kroky

1. Nasaďte [kryt základní desky](#).
2. Namontujte [zadní kryt](#).
3. Nainstalujte [podstavec](#).
4. Postupujte podle pokynů v části [Po manipulaci uvnitř počítače](#).

Kryt I/O

Demontáž krytu I/O

Požadavky

1. Postupujte podle pokynů v části [Před manipulací uvnitř počítače](#).
2. Demontujte [podstavec](#).
3. Demontujte [zadní kryt](#).
4. Sejměte [kryt základní desky](#).

O této úloze

Následující obrázek znázorňuje umístění krytu I/O a postup demontáže.



2x
M3x5

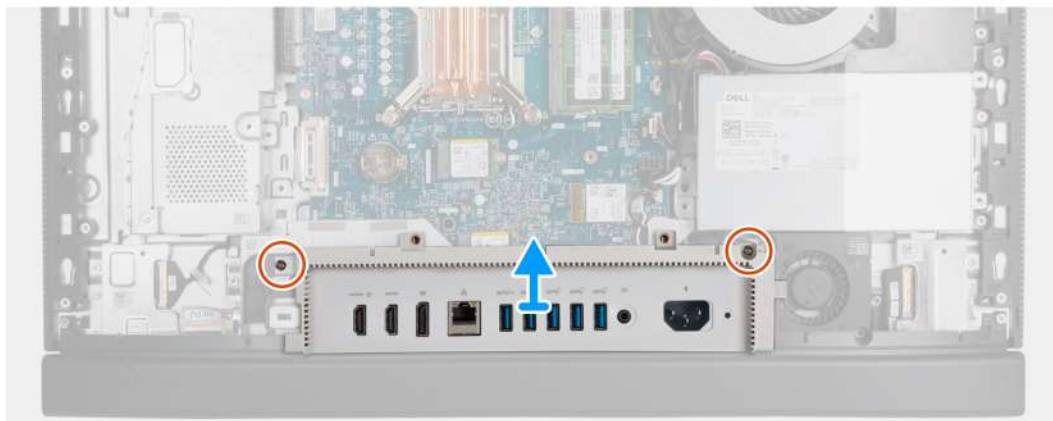

Obrázek 42. Demontáž krytu I/O

Kroky

1. Vyšroubujte dva šrouby (M3x5) připevňující kryt I/O k základně sestavy displeje.
2. Zvedněte kryt I/O ze základny sestavy displeje.

Montáž krytu I/O

Požadavky

Jestliže nahrazujete určitou součástku, vyjměte před montáží stávající součástku.

O této úloze

Následující obrázek znázorňuje umístění krytu I/O a postup montáže.



Obrázek 43. Montáž krytu I/O

Kroky

1. Položte kryt I/O na základnu sestavy displeje.
2. Zarovnejte sloty I/O s porty I/O a otvory pro šrouby na krytu I/O s otvory pro šrouby na základně sestavy displeje.
3. Vyměňte dva šrouby (M3x5) připevňující kryt I/O k základně sestavy displeje.

Další kroky

1. Nasaďte [kryt základní desky](#).
2. Namontujte [zadní kryt](#).
3. Nainstalujte [podstavec](#).
4. Postupujte podle pokynů v části [Po manipulaci uvnitř počítače](#).

Spodní kryt

Sejmutí spodního krytu

Požadavky

1. Postupujte podle pokynů v části [Před manipulací uvnitř počítače](#).
2. Demontujte [podstavec](#).
3. Demontujte [zadní kryt](#).
4. Sejměte [kryt základní desky](#).
5. Demontujte [kryt I/O](#).

O této úloze

Následující obrázek znázorňuje umístění spodního krytu a postup demontáže.



3x
M3x5

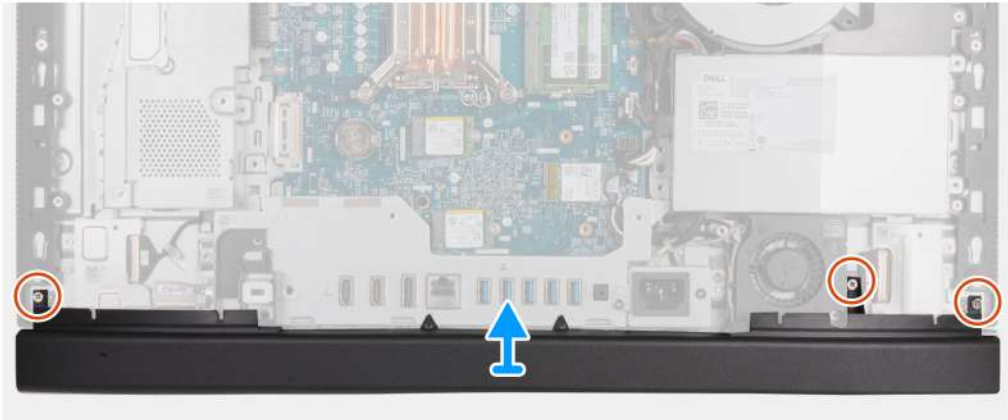

Obrázek 44. Sejmutí spodního krytu

Kroky

1. Vyšroubujte tři šrouby (M3x5) připevňující spodní kryt k základně sestavy displeje.
2. Zvedněte spodní kryt ze základny sestavy displeje.

Montáž spodního krytu

Požadavky

Jestliže nahrazujete určitou součástku, vyjměte před montáží stávající součástku.

O této úloze

Následující obrázek znázorňuje umístění spodního krytu a postup montáže.



Obrázek 45. Montáž spodního krytu

Kroky

1. Umístěte a zarovnejte spodní kryt se základnou sestavy displeje.
2. Zarovnejte otvory pro šrouby na spodním krytu s otvory pro šrouby na základně sestavy displeje.
3. Vyměňte tři šrouby (M3×5) připevňující spodní kryt k základně sestavy displeje.

Další kroky

1. Nasaďte [kryt I/O](#).
2. Nasaďte [kryt základní desky](#).
3. Namontujte [zadní kryt](#).
4. Nainstalujte [podstavec](#).
5. Postupujte podle pokynů v části [Po manipulaci uvnitř počítače](#).

Montáž zasouvací kamery

Demontáž sestavy zasouvací kamery

Požadavky

1. Postupujte podle pokynů v části [Před manipulací uvnitř počítače](#).
2. Demontujte [podstavec](#).
3. Demontujte [zadní kryt](#).
4. Sejměte [kryt základní desky](#).

O této úloze

i **POZNÁMKA:** Sestava zasouvací kamery obsahuje následující součásti:

- kamera
- mikrofony

Následující obrázek znázorňuje umístění sestavy zasouvací kamery a postup demontáže.

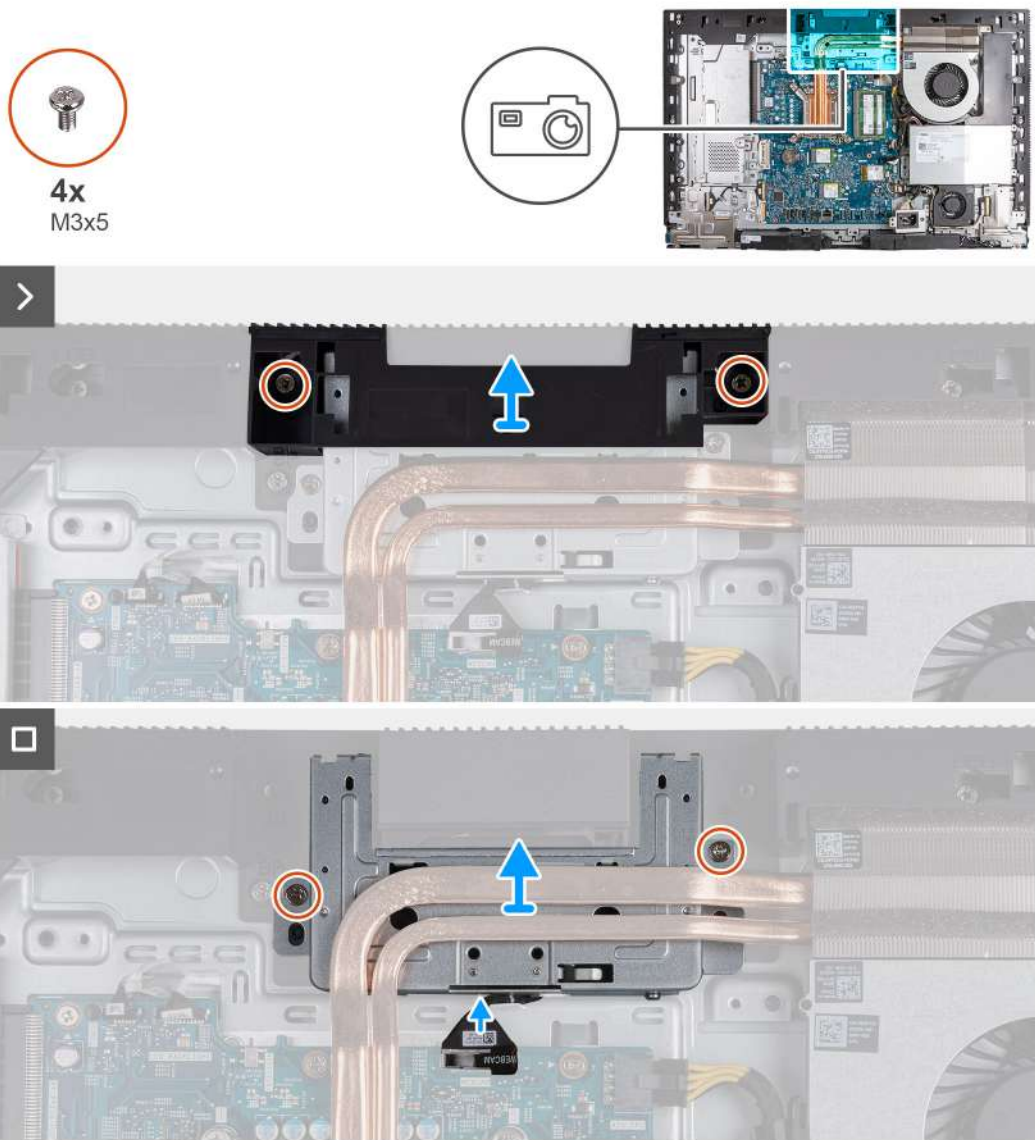

Obrázek 46. Demontáž sestavy zasouvací kamery

Kroky

1. Vyšroubujte dva šrouby (M3x5) připevňující držák sestavy kamery k základně sestavy displeje.
2. Zvedněte držák sestavy kamery ze základny sestavy displeje.
3. Pomocí poutka odpojte kabel kamery od konektoru (WEBCAM) na základní desce.
4. Vyšroubujte dva šrouby (M3x5), kterými je sestava zasouvací kamery připevněna k základně sestavy displeje.
5. Zvedněte a vysuňte sestavu zasouvací kamery ze slotu pod chladičem a vyjměte sestavu kamery ze základny sestavy displeje.

Montáž sestavy zasouvací kamery

Požadavky

Jestliže nahrazujete určitou součástku, vyjměte před montáží stávající součástku.

O této úloze

Následující obrázek znázorňuje umístění sestavy zasouvací kamery a postup montáže.

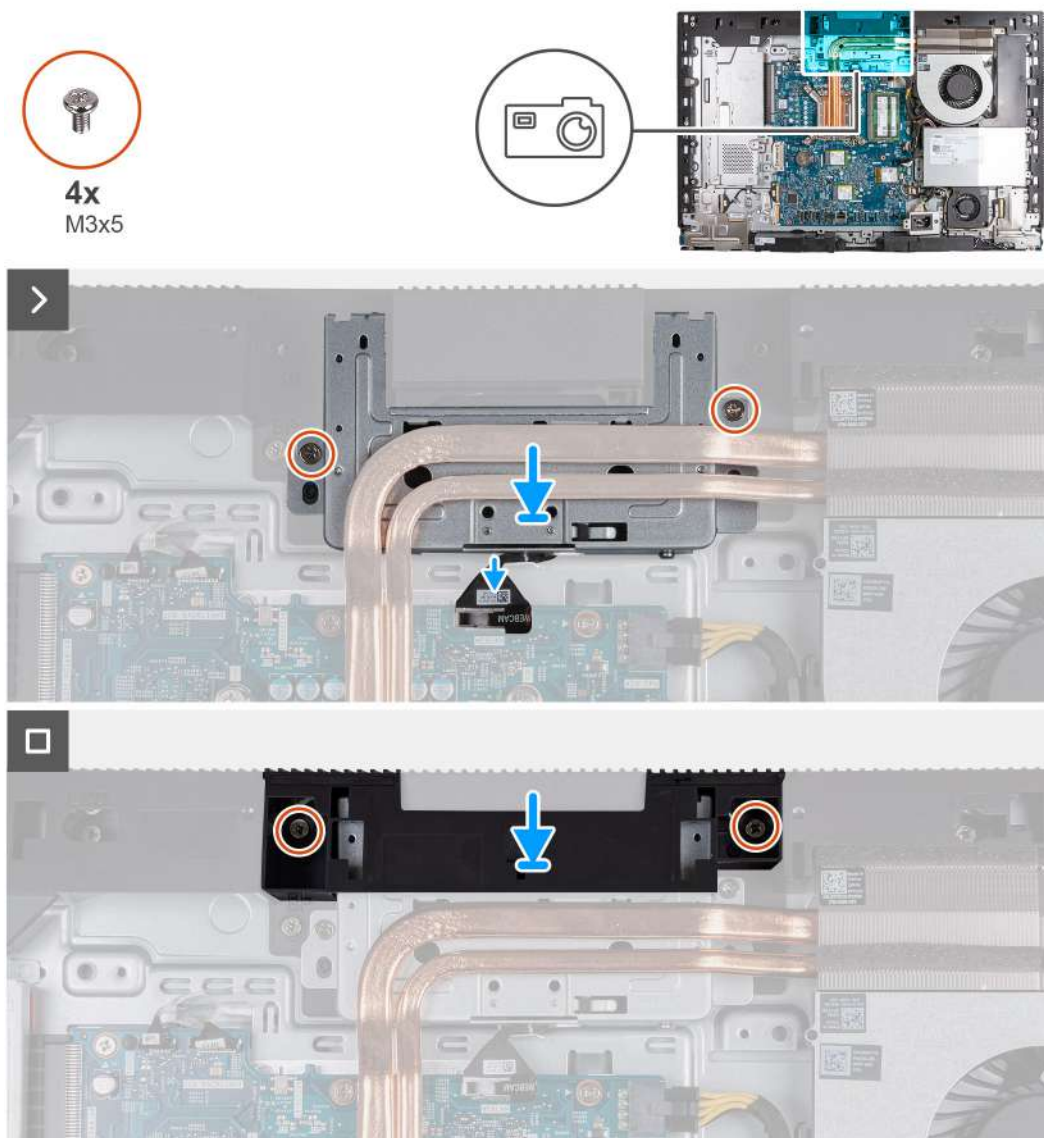

Obrázek 47. Montáž sestavy zasouvací kamery

Kroky

1. Zasuňte sestavu zasouvací kamery pod chladič do slotu na základně sestavy displeje.
2. Zarovnejte otvory pro šrouby na sestavě zasouvací kamery s otvory pro šrouby na základně sestavy displeje.
3. Zašroubujte dva šrouby (M3x5), kterými je sestava zasouvací kamery připevněna k základně sestavy displeje.
4. Připojte kabel kamery ke konektoru (WEBCAM) na základní desce.
5. Položte držák sestavy kamery na sestavu zasouvací kamery.
6. Zarovnejte otvory pro šrouby na držáku sestavy displeje s otvory pro šrouby na základně sestavy displeje.
7. Zašroubujte dva šrouby (M3x5) připevňující držák sestavy kamery k základně sestavy displeje.

Další kroky

1. Nasaďte [kryt základní desky](#).
2. Namontujte [zadní kryt](#).
3. Nainstalujte [podstavec](#).
4. Postupujte podle pokynů v části [Po manipulaci uvnitř počítače](#).

Ventilátor

Demontáž ventilátoru

Požadavky

1. Postupujte podle pokynů v části [Před manipulací uvnitř počítače](#).
2. Demontujte [podstavec](#).
3. Demontujte [zadní kryt](#).
4. Sejměte [kryt základní desky](#).

O této úloze

Následující obrázek znázorňuje umístění ventilátoru a postup demontáže.

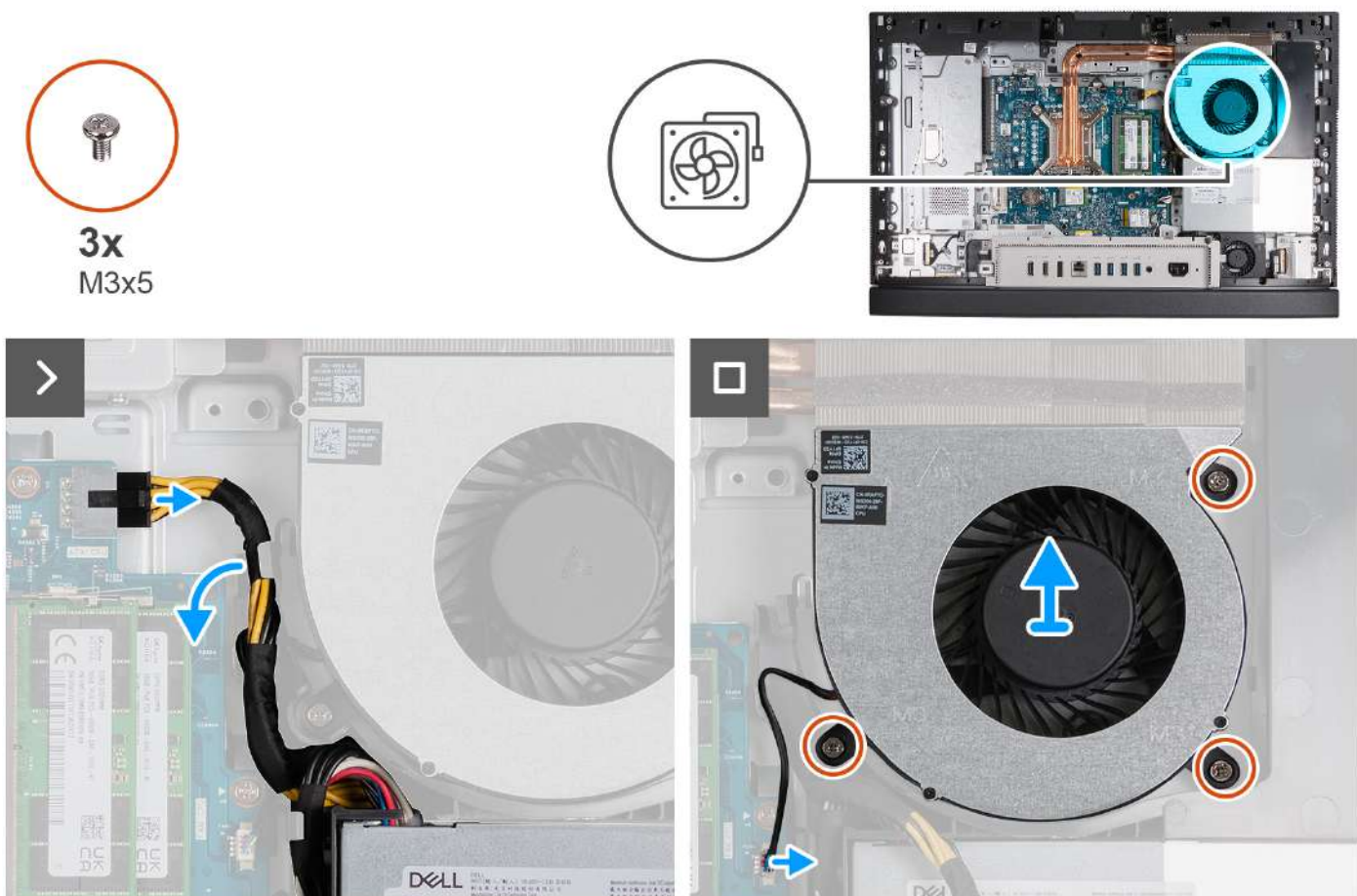

Obrázek 48. Demontáž ventilátoru

Kroky

1. Stisknutím a přidržením jisticí svorky odpojte napájecí kabel procesoru od konektoru (ATX CPU) na základní desce.
2. Vyjměte napájecí kabel procesoru z vodička na základně sestavy displeje.
3. Zvednutím napájecího kabelu procesoru ze základní desky získáte přístup ke kabelu ventilátoru.
4. Vyšroubujte tři šrouby (M3x5) upevňující ventilátor k základně sestavy displeje.
5. Odpojte kabel ventilátoru z konektoru (CPU FAN) na základní desce.
6. Zvedněte ventilátor ze základny sestavy displeje.

Montáž ventilátoru

Požadavky

Jestliže nahrazujete určitou součástku, vyjměte před montáží stávající součástku.

O této úloze

Následující obrázek znázorňuje umístění ventilátoru a postup montáže.

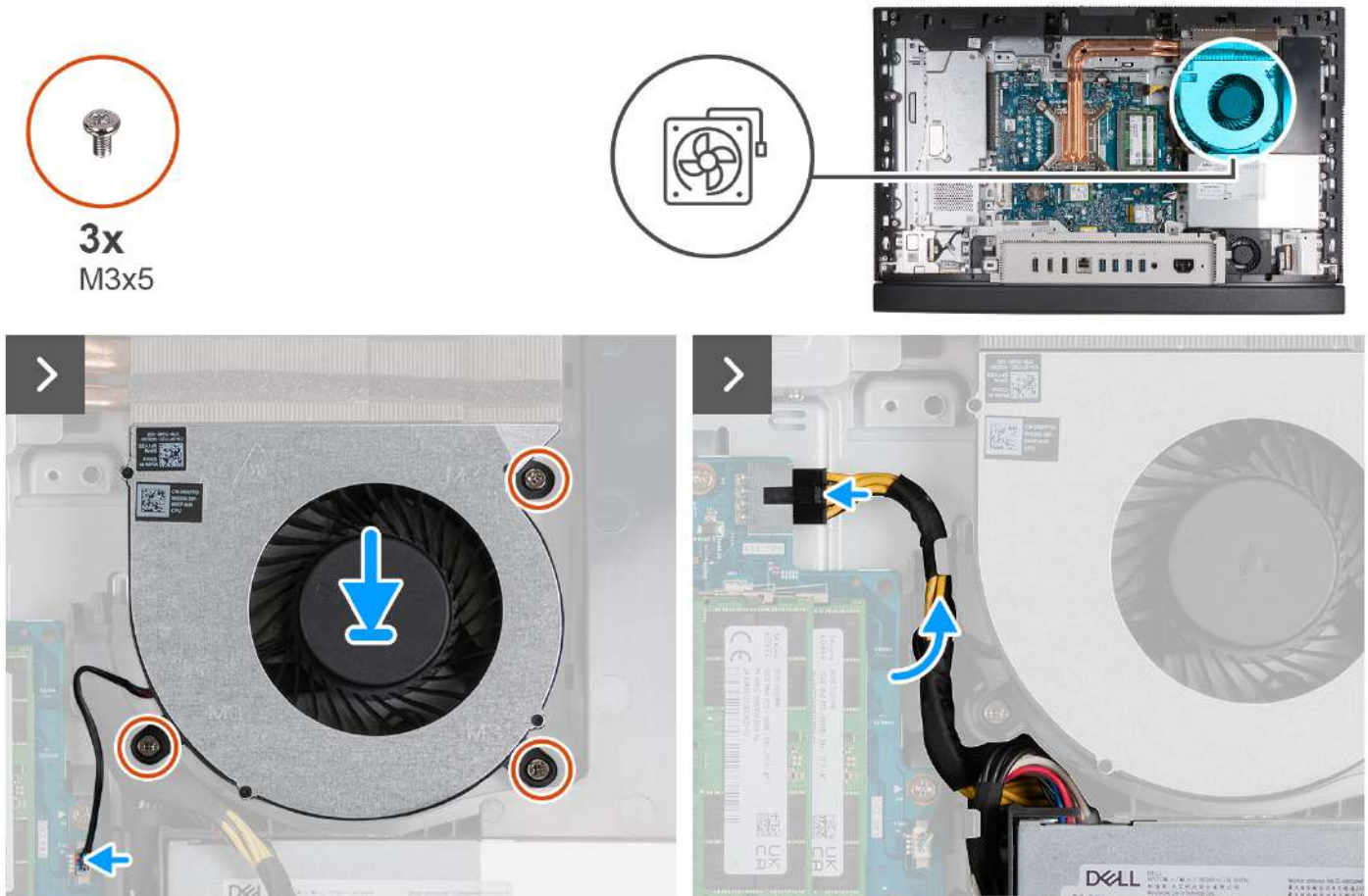

Obrázek 49. Montáž ventilátoru

Kroky

1. Položte ventilátor na základnu sestavy displeje.
2. Zarovnejte otvory pro šrouby na ventilátoru s otvory pro šrouby na základně sestavy displeje.
3. Vyměňte tři šrouby (M3x5) upevňující ventilátor k základně sestavy displeje.
4. Připojte kabel ventilátoru ke konektoru (CPU FAN) na základní desce.
5. Protáhněte napájecí kabel procesoru vodičkem na základně sestavy displeje.
6. Připojte napájecí kabel procesoru ke konektoru (ATX CPU) k základní desce.

Další kroky

1. Nasad'te [kryt základní desky](#).
2. Namontujte [zadní kryt](#).
3. Nainstalujte [podstavec](#).
4. Postupujte podle pokynů v části [Po manipulaci uvnitř počítače](#).

Napájecí jednotka

Demontáž napájecí jednotky

Požadavky

1. Postupujte podle pokynů v části [Před manipulací uvnitř počítače](#).
2. Demontujte [podstavec](#).
3. Demontujte [zadní kryt](#).
4. Sejměte [kryt základní desky](#).
5. Demontujte [kryt I/O](#).

O této úloze

Následující obrázek znázorňuje umístění napájecí jednotky a postup demontáže.



5x
M3x5

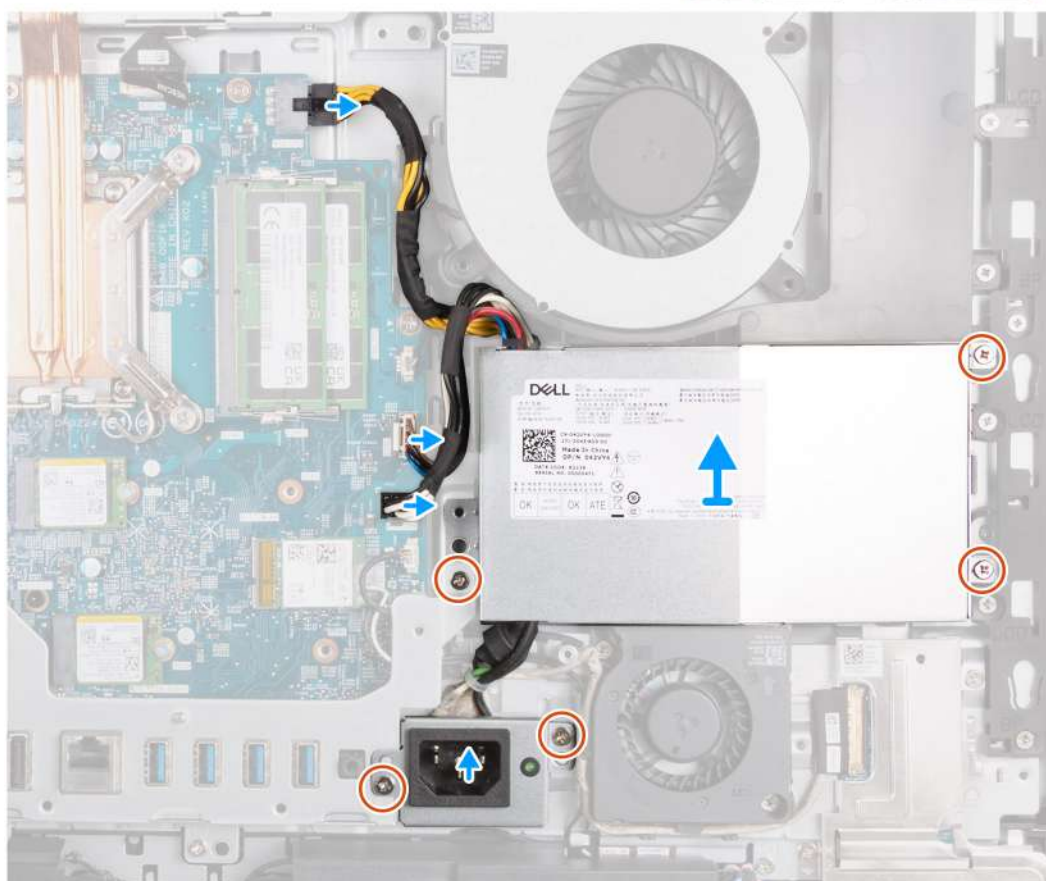

Obrázek 50. Demontáž napájecí jednotky

Kroky

1. Stisknutím a přidržením jisticí svorky odpojte napájecí kabel procesoru od konektoru (ATX CPU) na základní desce.
2. Odpojte kabel řídicího signálu od konektoru (CTRL) na základní desce.

3. Odpojte kabel napájení základní desky od konektoru (ATX SYS) na základní desce.
4. Vyšroubujte tři šrouby (M3x5) upevňující jednotku ventilátoru napájecího zdroje k základně sestavy displeje.
5. Vyšroubujte dva šrouby (M3x5) upevňující držák kabelu konektoru napájecího zdroje k základně sestavy displeje.
6. Zvedněte jednotku napájecího zdroje, kabely a konektor jednotky napájecího zdroje ze základny sestavy displeje.

Montáž napájecí jednotky

Požadavky

Jestliže nahrazujete určitou součástku, vyjměte před montáží stávající součástku.

O této úloze

Následující obrázek znázorňuje umístění napájecí jednotky a postup montáže.

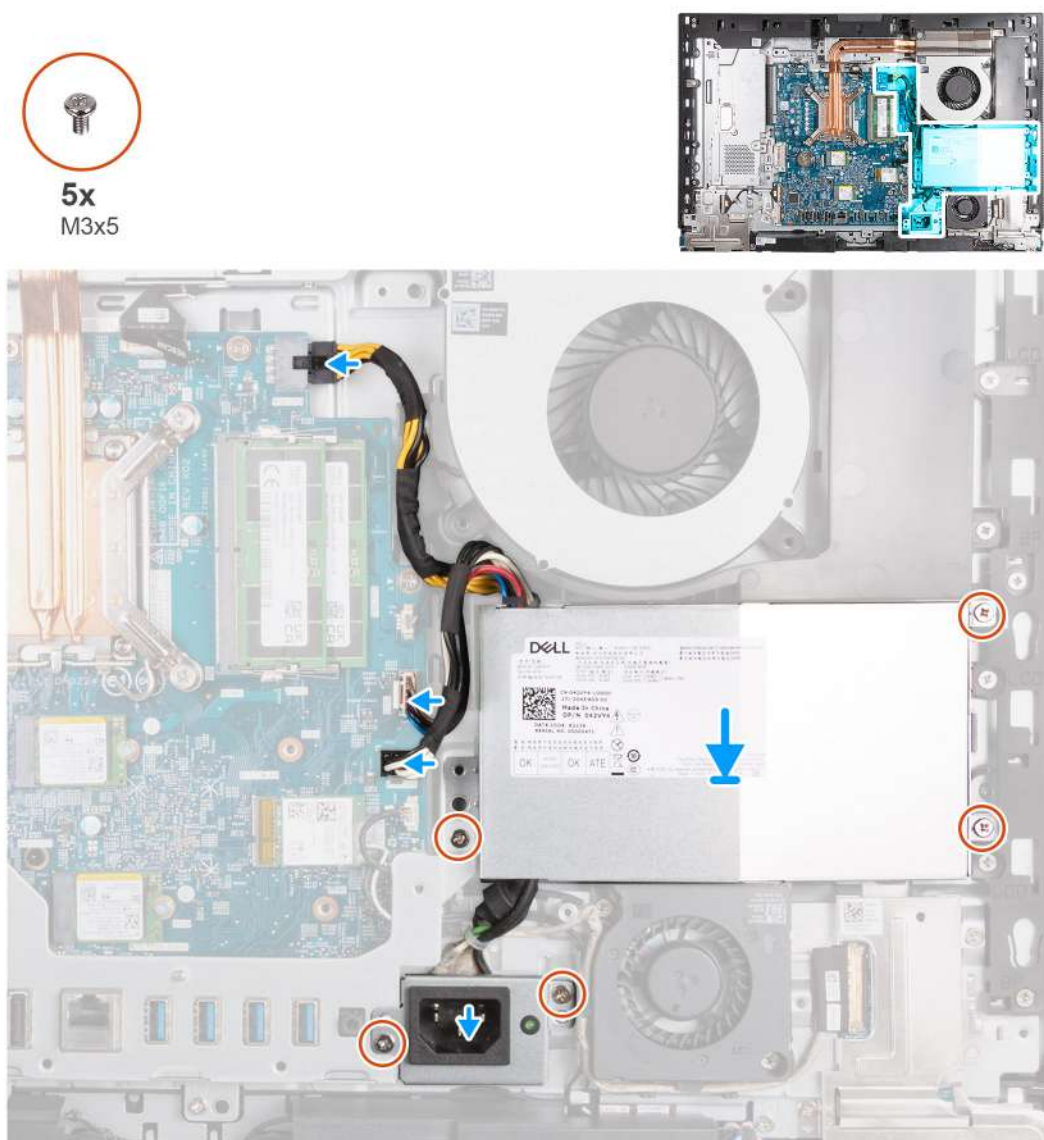

Obrázek 51. Montáž napájecí jednotky

Kroky

1. Položte napájecí zdroj spolu s konektorem na základnu sestavy displeje.
2. Zarovnejte otvory pro šrouby na napájecím zdroji s otvory pro šrouby na základně sestavy displeje.
3. Zašroubujte tři šrouby (M3x5) připevňující napájecí zdroj k základně sestavy displeje.

4. Zarovnejte otvory pro šrouby na držáku konektoru napájecího zdroje s otvory pro šrouby na základně sestavy displeje.
5. Zašroubujte dva šrouby (M3x5), jimiž je držák konektoru napájecího zdroje připevněn k základně sestavy displeje.
6. Připojte napájecí kabel procesoru ke konektoru (ATX CPU) k základní desce.
7. Připojte kabel řídicího signálu ke konektoru (CTRL) na základní desce.
8. Připojte kabel napájení základní desky ke konektoru (ATX SYS) na základní desce.

Další kroky

1. Nasaďte [kryt I/O](#).
2. Nasaďte [kryt základní desky](#).
3. Namontujte [zadní kryt](#).
4. Nainstalujte [podstavec](#).
5. Postupujte podle pokynů v části [Po manipulaci uvnitř počítače](#).

Demontáž a instalace jednotek vyměnitelných v terénu (FRU)

Výměnné komponenty v této kapitole jsou jednotky vyměnitelné v terénu (FRU).

⚠ VÝSTRAHA: Informace v této části věnované demontáži a montáži jednotek FRU jsou určeny pouze oprávněným servisním technikům.

⚠ VÝSTRAHA: Aby nedošlo k poškození komponenty nebo ztrátě dat, musí jednotky vyměnitelné v terénu (FRU) vyměňovat autorizovaný servisní technik.

⚠ VÝSTRAHA: Společnost Dell Technologies doporučuje, aby tuto množinu oprav v případě potřeby prováděli specializovaní servisní technici.

⚠ VÝSTRAHA: Připomínáme, že vaše záruka nekryje škody, ke kterým dojde během oprav typu FRU neschválených společností Dell Technologies.

ℹ POZNÁMKA: Obrázky v tomto dokumentu se mohou lišit od vašeho počítače v závislosti na sestavě, kterou jste si objednali.

Ventilátor napájecího zdroje

Demontáž jednotky ventilátoru napájecího zdroje

Požadavky

1. Postupujte podle pokynů v části [Před manipulací uvnitř počítače](#).
2. Demontujte [podstavec](#).
3. Demontujte [zadní kryt](#).
4. Sejměte [kryt základní desky](#).
5. Demontujte [kryt I/O](#).
6. Demontujte [napájecí jednotku](#).

O této úloze

Následující obrázky znázorňují umístění ventilátoru napájecího zdroje a postup demontáže.

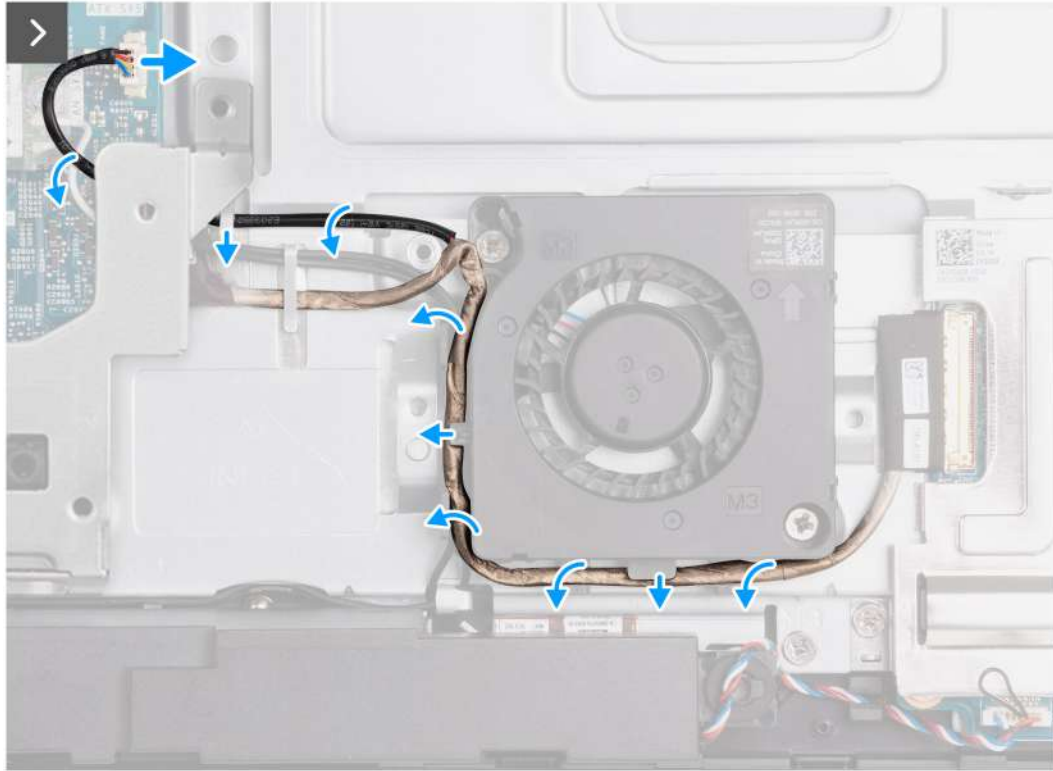

Obrázek 52. Demontáž jednotky ventilátoru napájecího zdroje



2x
M3x5



Obrázek 54. Demontáž jednotky ventilátoru napájecího zdroje

Kroky

1. Odpojte napájecí kabel ventilátoru z konektoru (FAN SYS) na základní desce.
2. Vyjměte kabel ventilátoru napájecího zdroje z vodičů drážky na základně sestavy displeje.
3. Vyjměte kabel zvukové karty z vodičů na základně sestavy displeje a ventilátoru napájecího zdroje.
4. Vyjměte kabely antén z vodičů na základně sestavy displeje a ventilátoru napájecího zdroje.
5. Vyšroubujte dva šrouby (M3x5) upevňující ventilátor napájecího zdroje k základně sestavy displeje.
6. Zvedněte ventilátor napájecího zdroje ze základny sestavy displeje.

Montáž ventilátoru napájecího zdroje

Požadavky

Jestliže nahrazujete určitou součástku, vyjměte před montáží stávající součástku.

O této úloze

Následující obrázky znázorňují umístění ventilátoru napájecího zdroje a postup montáže.



2x
M3x5



Obrázek 55. Montáž ventilátoru napájecího zdroje

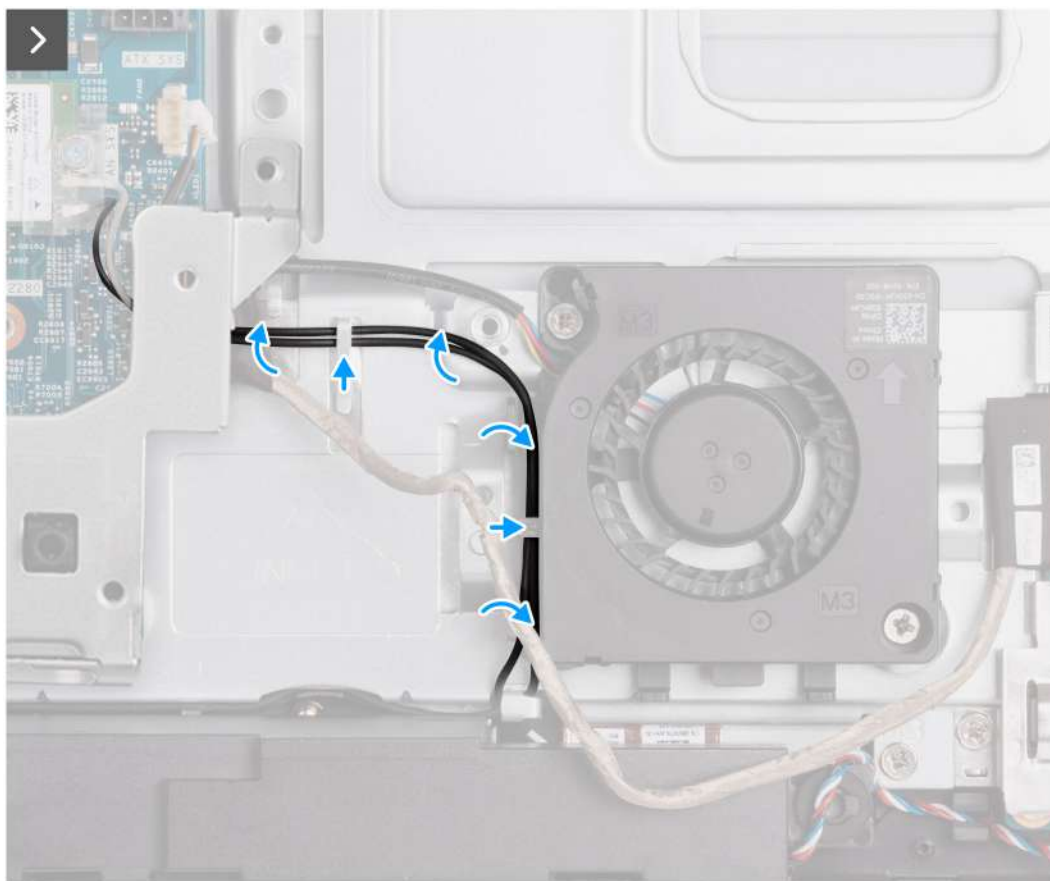

Obrázek 56. Montáž ventilátoru napájecího zdroje

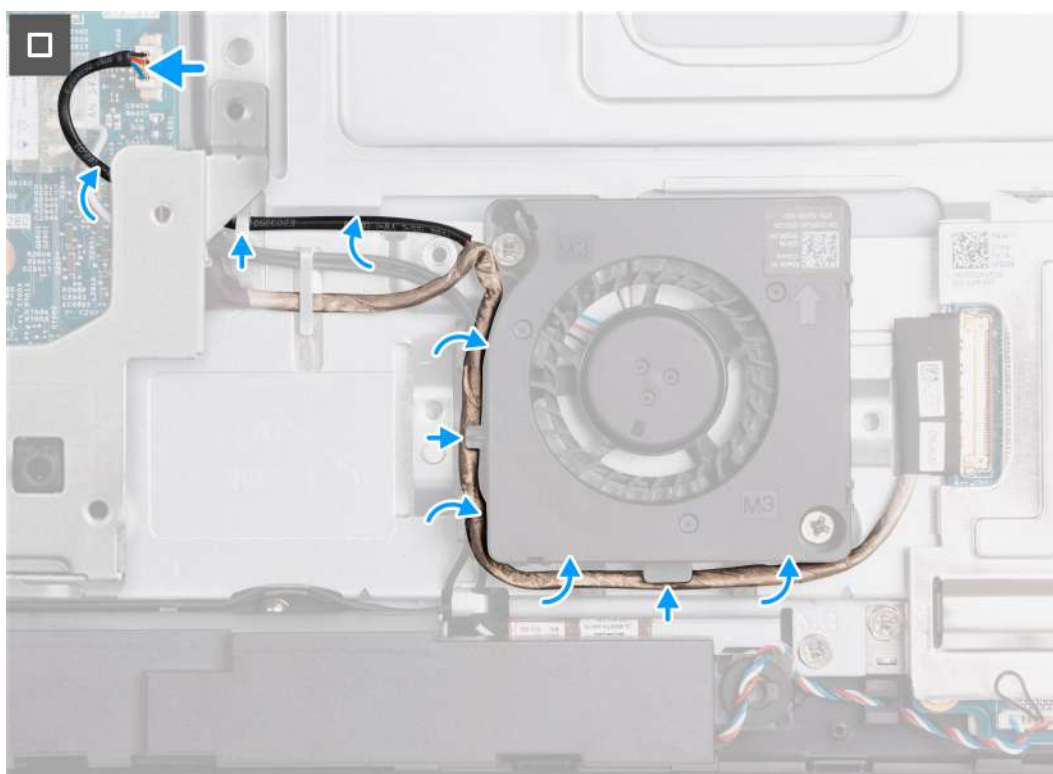

Obrázek 57. Montáž ventilátoru napájecího zdroje

Kroky

1. Položte ventilátor napájecího zdroje na základnu sestavy displeje.
2. Zarovnejte otvory pro šrouby na ventilátoru napájecího zdroje s otvory pro šrouby na základně sestavy displeje.
3. Vyměňte dva šrouby (M3×5) upevňující ventilátor napájecího zdroje k základně sestavy displeje.
4. Ved'te kabely antén vodítky na základně sestavy displeje a ventilátoru napájecího zdroje.
5. Ved'te kabel zvukové karty vodítky na základně sestavy displeje a ventilátoru napájecího zdroje.
6. Protáhněte kabel ventilátoru napájecího zdroje vodící drážkou na základně sestavy displeje.
7. Připojte napájecí kabel ventilátoru ke konektoru (FAN SYS) na základní desce.

Další kroky

1. Namontujte [napájecí jednotku](#).
2. Nasaďte [kryt I/O](#).
3. Nasaďte [kryt základní desky](#).
4. Namontujte [zadní kryt](#).
5. Nainstalujte [podstavec](#).
6. Postupujte podle pokynů v části [Po manipulaci uvnitř počítače](#).

držák desky I/O

Demontáž držáku panelu I/O

Požadavky

1. Postupujte podle pokynů v části [Před manipulací uvnitř počítače](#).
2. Demontujte [podstavec](#).
3. Demontujte [zadní kryt](#).
4. Sejměte [kryt základní desky](#).
5. Demontujte [kryt I/O](#).
6. Sejměte [spodní kryt](#).

O této úloze

Následující obrázek znázorňuje umístění držáku I/O a postup demontáže.



4x
M3x5

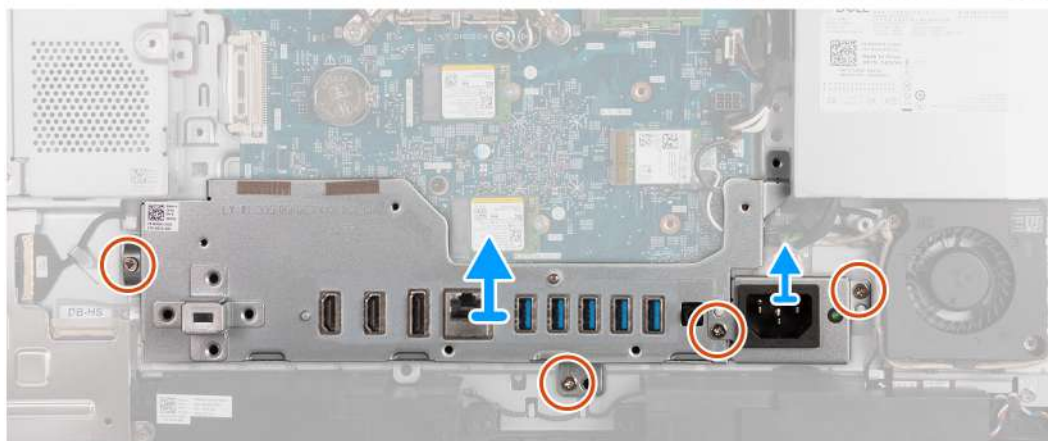

Obrázek 58. Demontáž držáku panelu I/O

Kroky

1. Vyšroubujte dva šrouby (M3x5) upevňující držák konektoru kabelu napájecího zdroje k základně sestavy displeje.
2. Zvedněte držák konektoru kabelu napájecího zdroje ze základny sestavy displeje.
3. Vyšroubujte dva šrouby (M3x5) připevňující držák desky I/O k základně sestavy displeje.
4. Zvedněte držák desky I/O ze základny sestavy displeje.

Montáž držáku I/O

Požadavky

Jestliže nahrazujete určitou součástku, vyjměte před montáží stávající součástku.

O této úloze

Následující obrázek znázorňuje umístění držáku I/O a postup montáže.



4x
M3x5

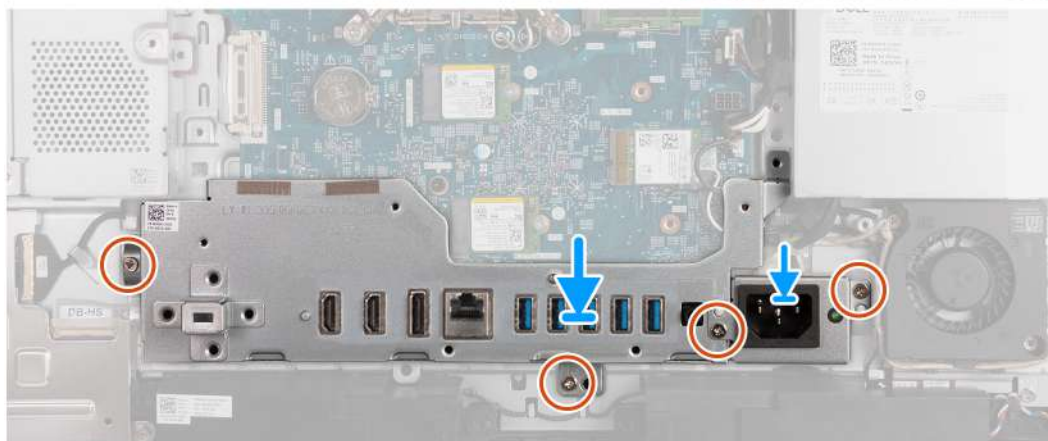

Obrázek 59. Montáž držáku I/O

Kroky

1. Vložte a zarovnejte držák I/O se základnou sestavy displeje.
2. Zarovnejte sloty I/O s porty I/O a otvory pro šrouby na držáku I/O s otvory pro šrouby na základně sestavy displeje.
3. Vyměňte dva šrouby (M3x5) připevňující kryt I/O k základně sestavy displeje.
4. Umístěte držák kabelu konektoru napájecího zdroje na základnu sestavy displeje.
5. Zarovnejte otvory pro šrouby na držáku konektoru kabelu napájecího zdroje s otvory pro šrouby na základně sestavy displeje.
6. Zašroubujte tři šrouby (M3x5), jimiž je držák konektoru kabelu napájecího zdroje připevněn k základně sestavy displeje.

Další kroky

1. Nasad'te [spodní kryt](#).
2. Nasad'te [kryt I/O](#).
3. Nasad'te [kryt základní desky](#).
4. Namontujte [zadní kryt](#).
5. Nainstalujte [podstavec](#).
6. Postupujte podle pokynů v části [Po manipulaci uvnitř počítače](#).

Reproduktory

Demontáž reproduktorů

⚠ VÝSTRAHA: Informace v této části věnované demontáži jsou určeny pouze oprávněným servisním technikům.

Požadavky

1. Postupujte podle pokynů v části [Před manipulací uvnitř počítače](#).
2. Demontujte [podstavec](#).
3. Demontujte [zadní kryt](#).
4. Sejměte [kryt základní desky](#).
5. Demontujte [kryt I/O](#).

6. Sejměte [spodní kryt](#).

O této úloze

Následující obrázek znázorňuje umístění reproduktorů a postup demontáže.

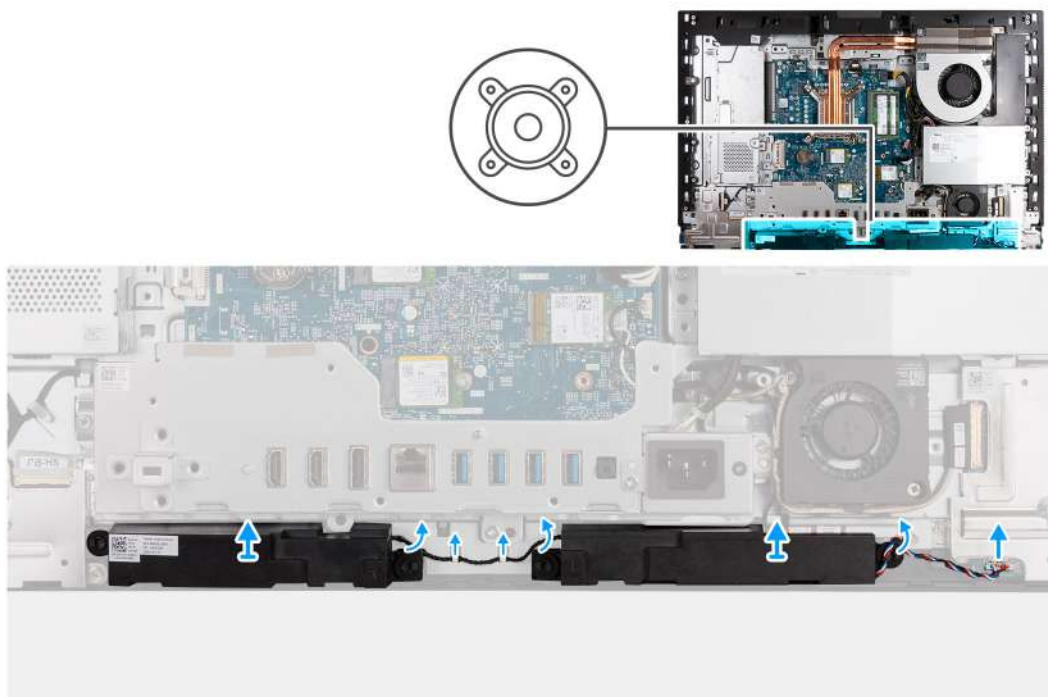

Obrázek 60. Demontáž reproduktorů

Kroky

1. Odpojte kabel reproduktoru od konektoru (INT SPKR) na zvukové kartě.
2. Vyjměte kabel reproduktoru z vodiček na základně sestavy displeje.
3. Zvedněte reproduktory společně s kabelem ze základny sestavy displeje.

Montáž reproduktorů

⚠ VÝSTRAHA: Informace v této části věnované montáži jsou určeny pouze oprávněným servisním technikům.

Požadavky

Jestliže nahrazujete určitou součástku, vyjměte před montáží stávající součástku.

O této úloze

Následující obrázek znázorňuje umístění reproduktorů a postup montáže.

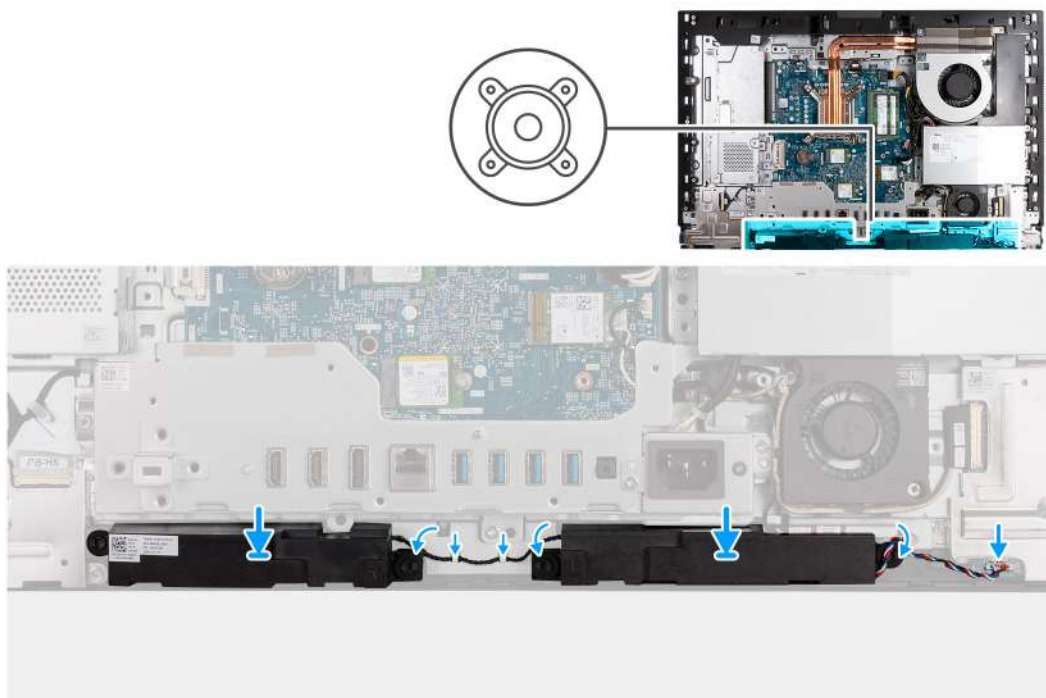

Obrázek 61. Montáž reproduktorů

Kroky

1. Vložte reproduktory do slotů na základně sestavy displeje.
2. Ved'te kabel reproduktoru vodičky na základně sestavy displeje.
3. Připojte kabel reproduktoru ke konektoru (INT SPKR) na zvukové kartě.

Další kroky

1. Nasad'te [spodní kryt](#).
2. Nasad'te [kryt I/O](#).
3. Nasad'te [kryt základní desky](#).
4. Namontujte [zadní kryt](#).
5. Nainstalujte [podstavec](#).
6. Postupujte podle pokynů v části [Po manipulaci uvnitř počítače](#).

Chladič

Demontáž chladiče

⚠ VÝSTRAHA: Informace v této části věnované demontáži jsou určeny pouze oprávněným servisním technikům.

Požadavky

1. Postupujte podle pokynů v části [Před manipulací uvnitř počítače](#).
2. Demontujte [podstavec](#).
3. Demontujte [zadní kryt](#).
4. Sejměte [kryt základní desky](#).

O této úloze

i POZNÁMKA: V průběhu běžného provozu může být chladič velice horký. Než se ho dotknete, nechte chladič dostatečně dlouho vychladnout.

POZNÁMKA: Maximální chlazení procesoru zajistíte tím, že se nebudete dotýkat teplovodivých oblastí chladiče. Oleje obsažené v pokožce dokážou snížit teplovodivost teplovodivé pasty.

Následující obrázek znázorňuje umístění chladiče a ukazuje postup demontáže.

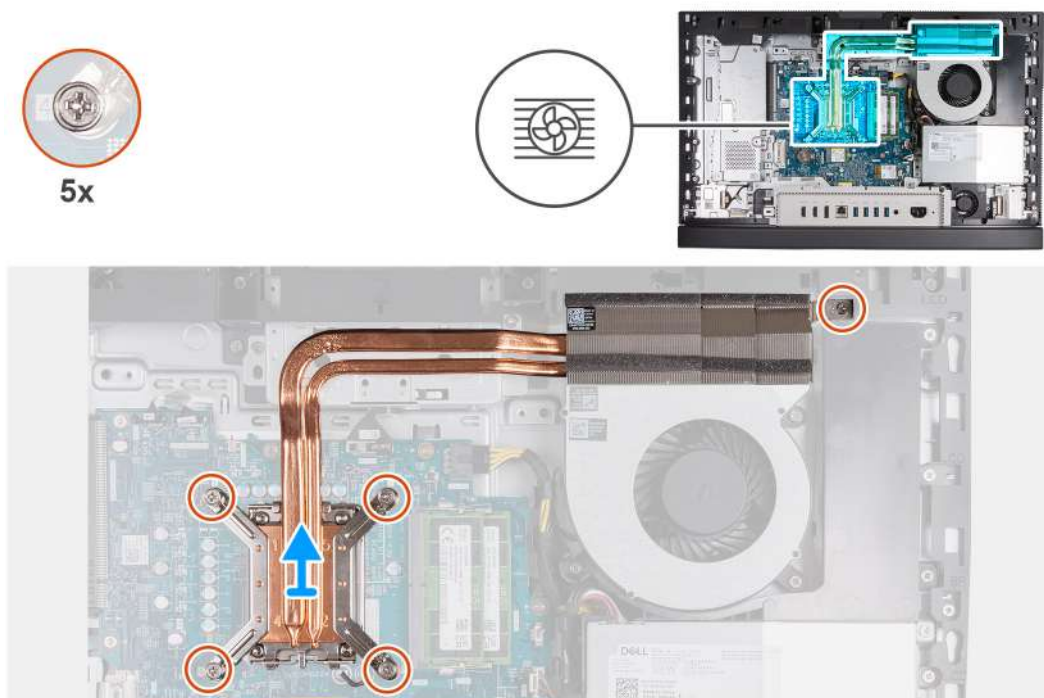

Obrázek 62. Demontáž chladiče

Kroky

1. V opačném pořadí, než je vyznačeno (5>4>3>2>1), vyšroubujte pět jisticích šroubků, kterými je chladič připevněn k základní desce a základně sestavy displeje.
2. Zvedněte chladič ze základny sestavy displeje.

Montáž chladiče

△ VÝSTRAHA: Informace v této části věnované montáži jsou určeny pouze oprávněným servisním technikům.

Požadavky

Jestliže nahrazujete určitou součástku, vyjměte před montáží stávající součástku.

O této úloze

POZNÁMKA: Pokud měníte procesor nebo sestavu ventilátoru a chladiče, naneste teplovodivou pastu dodávanou v rámci sady. Tím zajistíte optimální tepelnou vodivost.

Následující obrázek znázorňuje umístění chladiče a postup montáže.

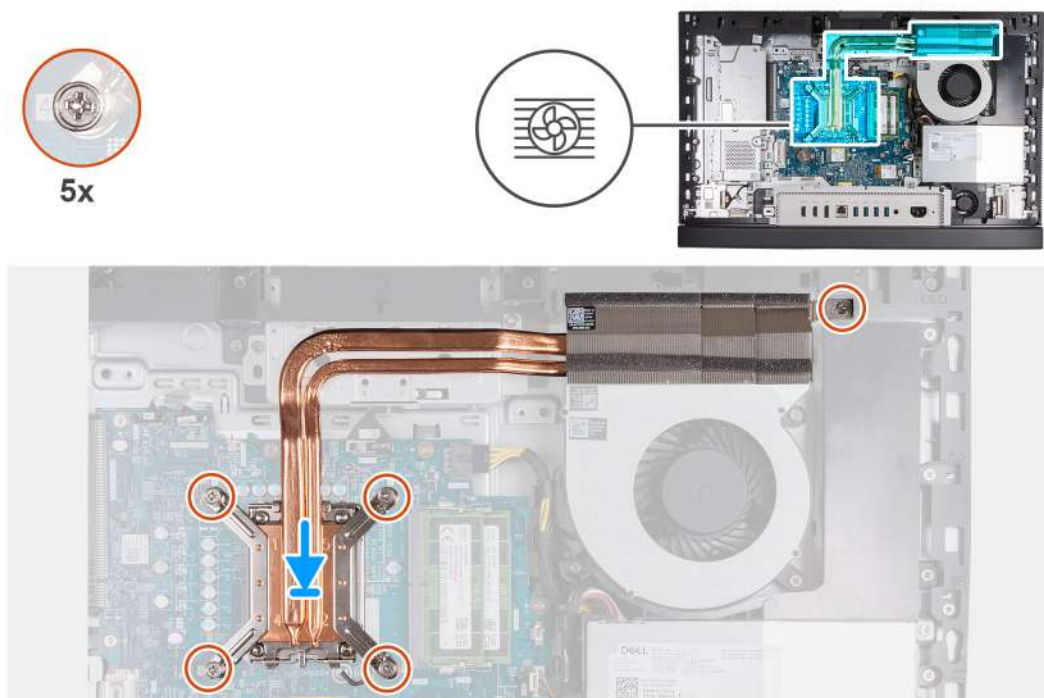

Obrázek 63. Montáž chladiče

Kroky

1. Umístěte chladič na základní desku a základnu sestavy displeje.
2. Zarovnejte šrouby na chladiči s otvory pro šrouby na základní desce a základně sestavy displeje.
3. V pořadí (1>2>3>4>5) zašroubujte pět jisticích šroubků, kterými je chladič připevněn k základní desce a základně sestavy displeje.

Další kroky

1. Nasaďte [kryt základní desky](#).
2. Namontujte [zadní kryt](#).
3. Nainstalujte [podstavec](#).
4. Postupujte podle pokynů v části [Po manipulaci uvnitř počítače](#).

Procesor

Demontáž procesoru

⚠ VÝSTRAHA: Informace v této části věnované demontáži jsou určeny pouze oprávněným servisním technikům.

Požadavky

1. Postupujte podle pokynů v části [Před manipulací uvnitř počítače](#).
2. Demontujte [podstavec](#).
3. Demontujte [zadní kryt](#).
4. Sejměte [kryt základní desky](#).
5. Vyjměte [chladič](#).

O této úloze

i POZNÁMKA: V průběhu běžného provozu může být procesor velice horký. Než se ho dotknete, nechte procesor dostatečně dlouho vychladnout.

POZNÁMKA: Maximální chlazení procesoru zajistíte tím, že se nebudete dotýkat teplovodivých oblastí procesoru. Oleje obsažené v pokožce dokážou snížit teplovodivost teplovodivé pasty.

Následující obrázek znázorňuje umístění procesoru a postup demontáže.

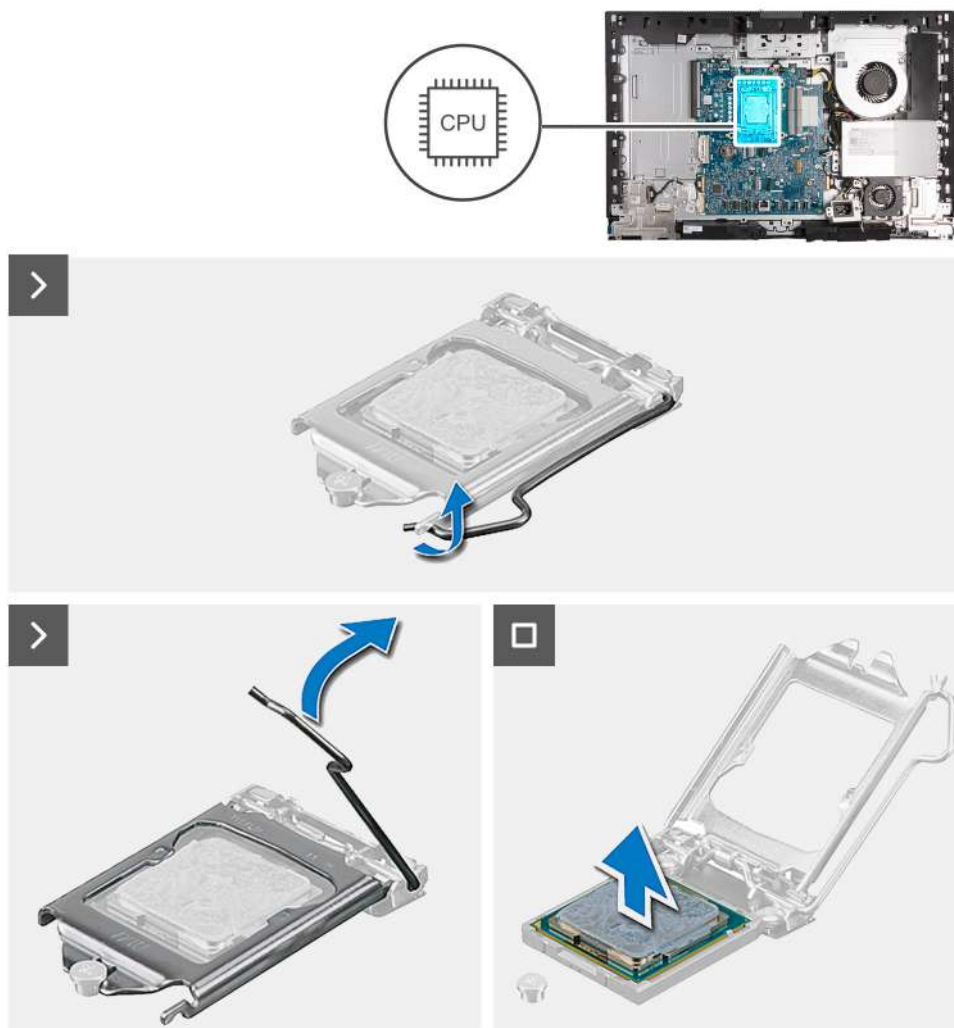

Obrázek 64. Demontáž procesoru

Kroky

1. Stiskněte uvolňovací páčku a zatlačte ji směrem od procesoru, uvolníte ji tak ze zajišťovací západky.
2. Kryt procesoru otevřete tak, že uvolňovací páčku úplně vytáhnete.

⚠ VÝSTRAHA: Při demontáži procesoru se nedotýkejte kontaktů v socketu a zabraňte upadnutí předmětů na tyto kontakty.

3. Opatrně zvedněte procesor ze socketu (CPU).

Montáž procesoru

⚠ VÝSTRAHA: Informace v této části věnované montáži jsou určeny pouze oprávněným servisním technikům.

Požadavky

Jestliže nahrazujete určitou součástku, vyjměte před montáží stávající součástku.

O této úloze

POZNÁMKA: Pokud měníte procesor nebo sestavu ventilátoru a chladiče, naneste teplovodivou pastu dodávanou v rámci sady. Tím zajistíte optimální tepelnou vodivost.

Následující obrázek znázorňuje umístění procesoru a postup montáže.

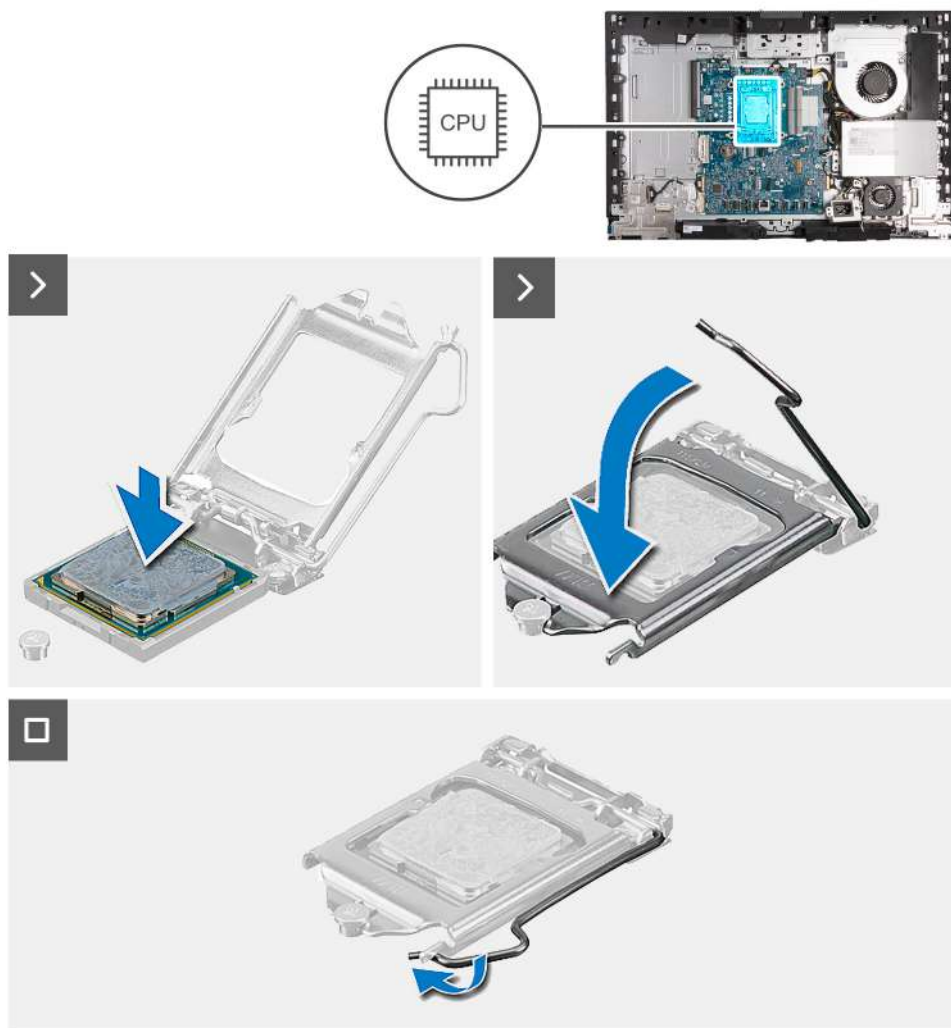

Obrázek 65. Montáž procesoru

Kroky

1. Zkontrolujte, zda je uvolňovací páčka na socketu procesoru plně otevřená.

POZNÁMKA: Na rohu procesoru s kolíkem 1 je trojúhelníček, který zapadá do trojúhelníčku na rohu s kolíkem 1 socketu procesoru. Pokud je procesor řádně usazen, jsou všechny čtyři rohy vyrovnány ve stejné výšce. Pokud je jeden nebo více rohů procesoru oproti ostatním výš, není procesor řádně usazen.

2. Zarovnejte vroubky na procesoru s výčnělky na patici procesoru a procesor do patice (CPU) usad'te.

VÝSTRAHA: Ujistěte se, že je zářez na krytu procesoru umístěn pod zarovnávacím kolíkem.

3. Když je procesor plně zatlačen v socketu, zatlačte uvolňovací páčku dolů a umístěte ji pod výčnělek na krytu procesoru.

Další kroky

1. Vložte chladič.
2. Nasaďte kryt základní desky.
3. Namontujte zadní kryt.

4. Nainstalujte [podstavec](#).
5. Postupujte podle pokynů v části [Po manipulaci uvnitř počítače](#).

Základní deska

Demontáž základní desky

 **VÝSTRAHA:** Informace v této části věnované demontáži jsou určeny pouze oprávněným servisním technikům.

Požadavky

1. Postupujte podle pokynů v části [Před manipulací uvnitř počítače](#).
2. Demontujte [podstavec](#).
3. Demontujte [zadní kryt](#).
4. Vyjměte [paměť](#).
5. Sejměte [kryt základní desky](#).
6. Demontujte [kryt I/O](#).
7. Sejměte [spodní kryt](#).
8. Demontujte [držák panelu I/O](#).
9. Demontujte [disk SSD M.2 2230](#) do slotu č. 0 nebo [disk SSD M.2 2280](#) do slotu č. 0, dle konkrétní situace.
10. Demontujte [disk M.2 2230](#) ve slotu č. 1 nebo [disk M.2 2280](#) ve slotu č. 1, dle konkrétní situace.
11. Demontujte [bezdrátovou kartu](#).
12. Vyjměte [chladič](#).
13. Vyjměte [procesor](#).

O této úloze

 **POZNÁMKA:** Výměnou základní desky dojde k odstranění všech změn, které jste v systému BIOS pomocí nastavení systému BIOS provedli. Po výměně základní desky proveďte znovu příslušné změny.

Následující obrázek popisuje konektory na základní desce.

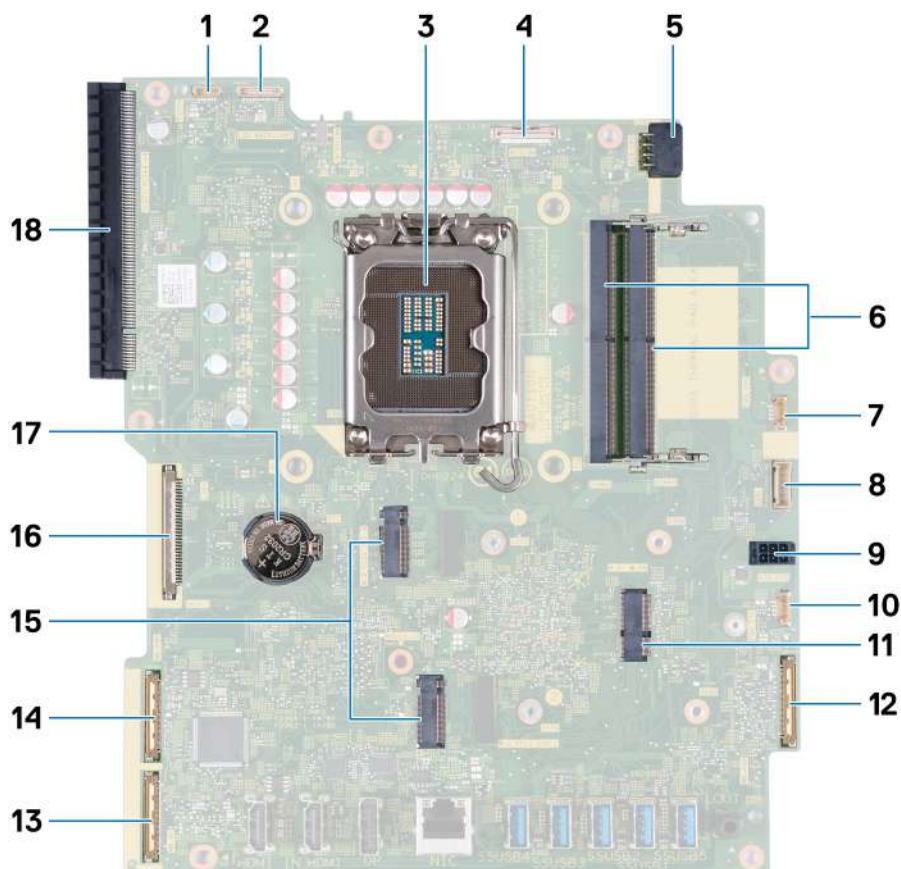

Obrázek 66. Popisky základní desky

- | | |
|--|---|
| 1. Kabel dotykové obrazovky (TOUCH) | 2. Kabel podsvícení displeje (LCD BACKLIGHT) |
| 3. Socket procesoru (CPU) | 4. Kabel kamery (WEBCAM) |
| 5. Napájecí kabel procesoru (ATX CPU) | 6. Paměťové sloty (DIMM1 + DIMM2) |
| 7. Kabel ventilátoru (FAN CPU) | 8. Kabel kontrolního signálu (CTRL) |
| 9. Napájecí kabel základní desky (ATX SYS) | 10. Kabel ventilátoru napájecího zdroje (FAN SYS) |
| 11. Slot bezdrátové karty (M.2 WLAN) | 12. Zvukový kabel (MB-AUDIO) |
| 13. Vysokorychlostní kabel (MB-HS) | 14. Napájecí kabel (MB PWR) |
| 15. Sloty pro disky SSD (M.2 PCIe SSD 1 + disk SSD M.2 PCIe 0) | 16. Kabel displeje (LVDS) |
| 17. Socket knoflíkové baterie (RTC) | 18. Rozšiřující slot PCIe x16 (SLOT1 PCIe4 x4) |

Následující obrázky znázorňují umístění základní desky a postup demontáže.

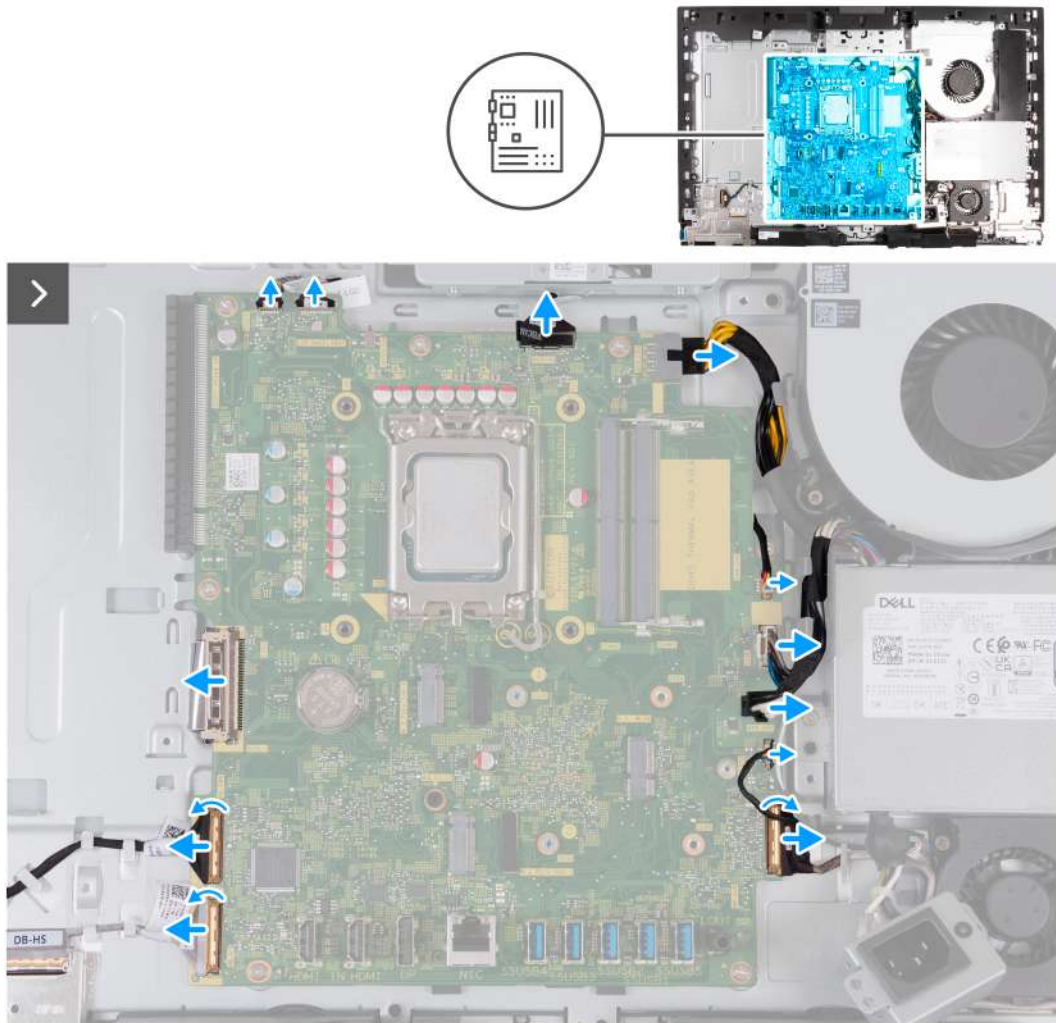

Obrázek 67. Demontáž základní desky

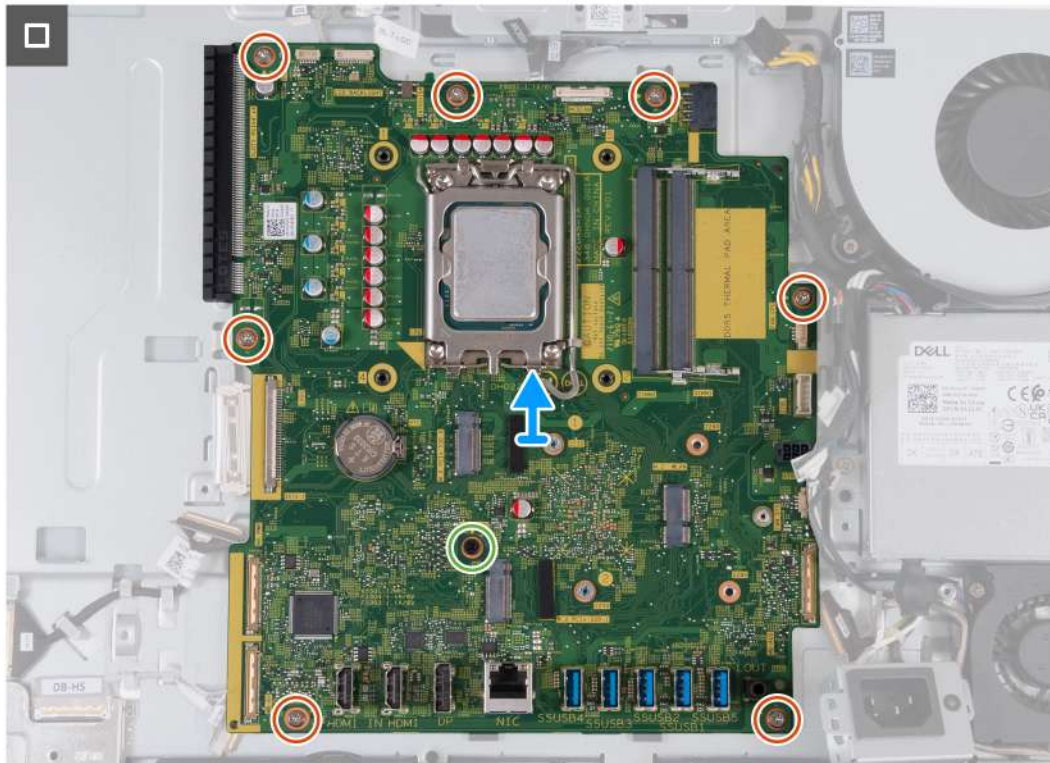

Obrázek 68. Demontáž základní desky

Kroky

1. Odpojte kabel dotykové obrazovky od konektoru (TOUCH) na základní desce.
2. Odpojte kabel podsvícení klávesnice od konektoru (LCB BACKLIGHT) na základní desce.
3. Pomocí poutka odpojte kabel kamery od konektoru (WEBCAM) na základní desce.
4. Stisknutím a přidržením jisticí svorky odpojte napájecí kabel procesoru od konektoru (ATX CPU) na základní desce.
5. Odpojte kabel ventilátoru z konektoru (FAN CPU) na základní desce.
6. Odpojte kabel řídicího signálu od konektoru (CTRL) na základní desce.
7. Odpojte kabel napájení základní desky od konektoru (ATX SYS) na základní desce.
8. Odpojte napájecí kabel ventilátoru z konektoru (FAN SYS) na základní desce.
9. Zvedněte západku a odpojte zvukový kabel od konektoru (MB-AUDIO) na základní desce.
10. Zvedněte západku a odpojte vysokorychlostní kabel od konektoru (MB-HS) na základní desce.
11. Zvedněte západku a odpojte napájecí kabel od konektoru (MB-PWR) na základní desce.
12. Přichycením zajišťovacích úchytnů na obou stranách konektoru kabelu displeje odpojte kabel displeje od konektoru (LVDS) na základní desce.
13. Vyšroubujte sedm šroubů (M3x5) připevňujících základní desku k základně sestavy displeje.
14. Vyšroubujte šroub (M3x12) připevňující základní desku k základně sestavy displeje.
15. Opatrně zvedněte základní desku ze základny sestavy displeje.

Montáž základní desky

⚠ VÝSTRAHA: Informace v této části věnované montáži jsou určeny pouze oprávněným servisním technikům.

Požadavky

Jestliže nahrazujete určitou součástku, vyjměte před montáží stávající součástku.

O této úloze

i POZNÁMKA: Výměnou základní desky dojde k odstranění všech změn, které jste v systému BIOS pomocí nastavení systému BIOS provedli. Po výměně základní desky proveďte znovu příslušné změny.

Následující obrázek popisuje konektory na základní desce.

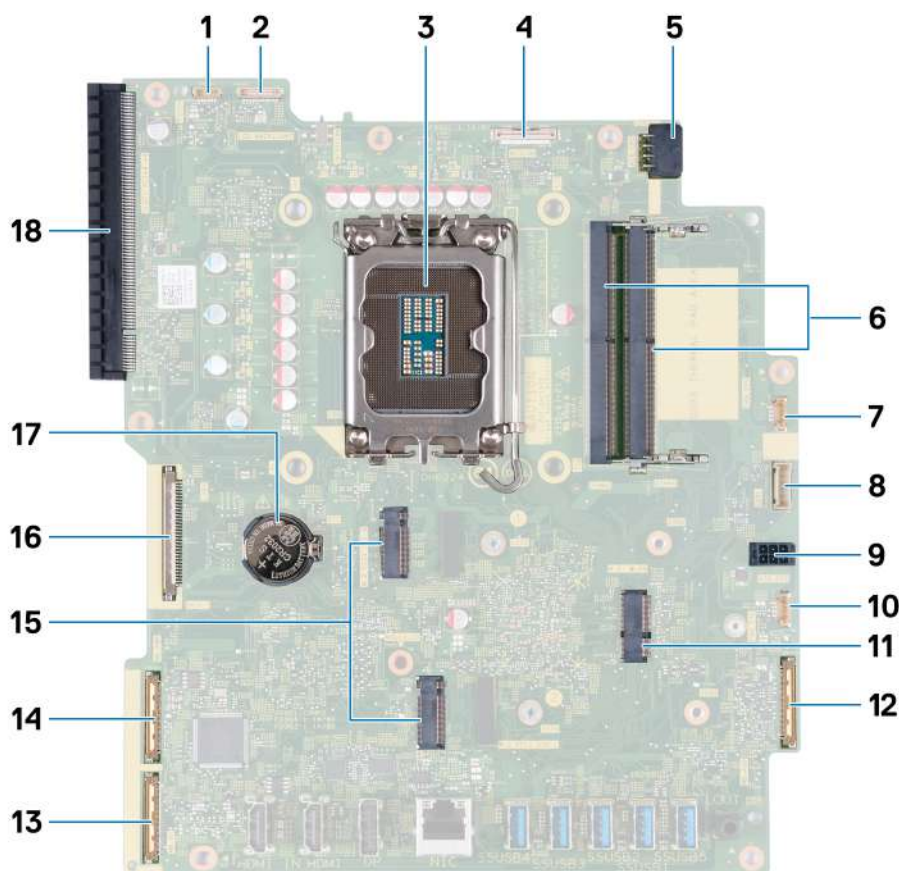

Obrázek 69. Popisky základní desky

- | | |
|--|---|
| 1. Kabel dotykové obrazovky (TOUCH) | 2. Kabel podsvícení displeje (LCD BACKLIGHT) |
| 3. Socket procesoru (CPU) | 4. Kabel kamery (WEBCAM) |
| 5. Napájecí kabel procesoru (ATX CPU) | 6. Paměťové sloty (DIMM1 + DIMM2) |
| 7. Kabel ventilátoru (FAN CPU) | 8. Kabel kontrolního signálu (CTRL) |
| 9. Napájecí kabel základní desky (ATX SYS) | 10. Kabel ventilátoru napájecího zdroje (FAN SYS) |
| 11. Slot bezdrátové karty (M.2 WLAN) | 12. Zvukový kabel (MB-AUDIO) |
| 13. Vysokorychlostní kabel (MB-HS) | 14. Napájecí kabel (MB PWR) |
| 15. Sloty pro disky SSD (M.2 PCIe SSD 1 + disk SSD M.2 PCIe 0) | 16. Kabel displeje (LVDS) |
| 17. Socket knoflíkové baterie (RTC) | 18. Rozšiřující slot PCIe x16 (SLOT1 PCIe4 x4) |

Následující obrázky znázorňují umístění základní desky a postup montáže.

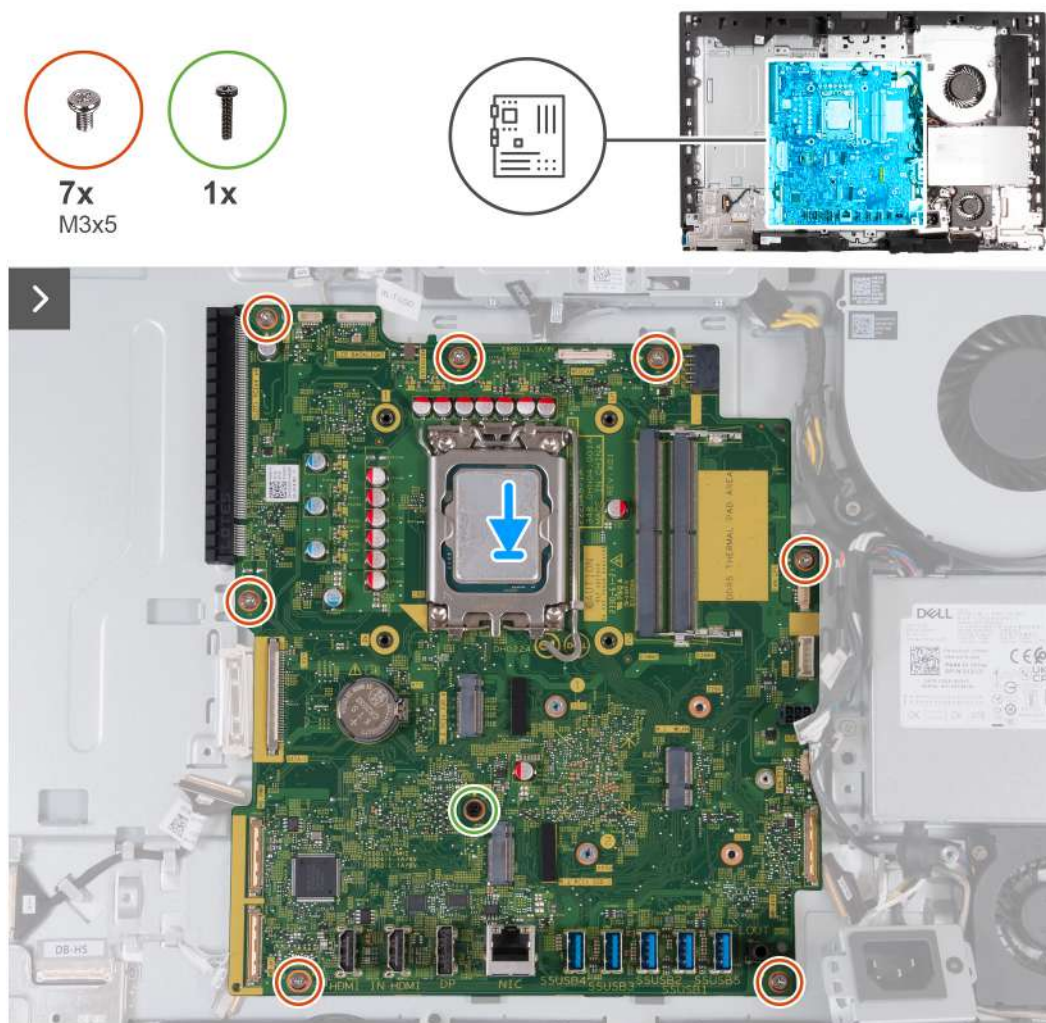

Obrázek 70. Montáž základní desky

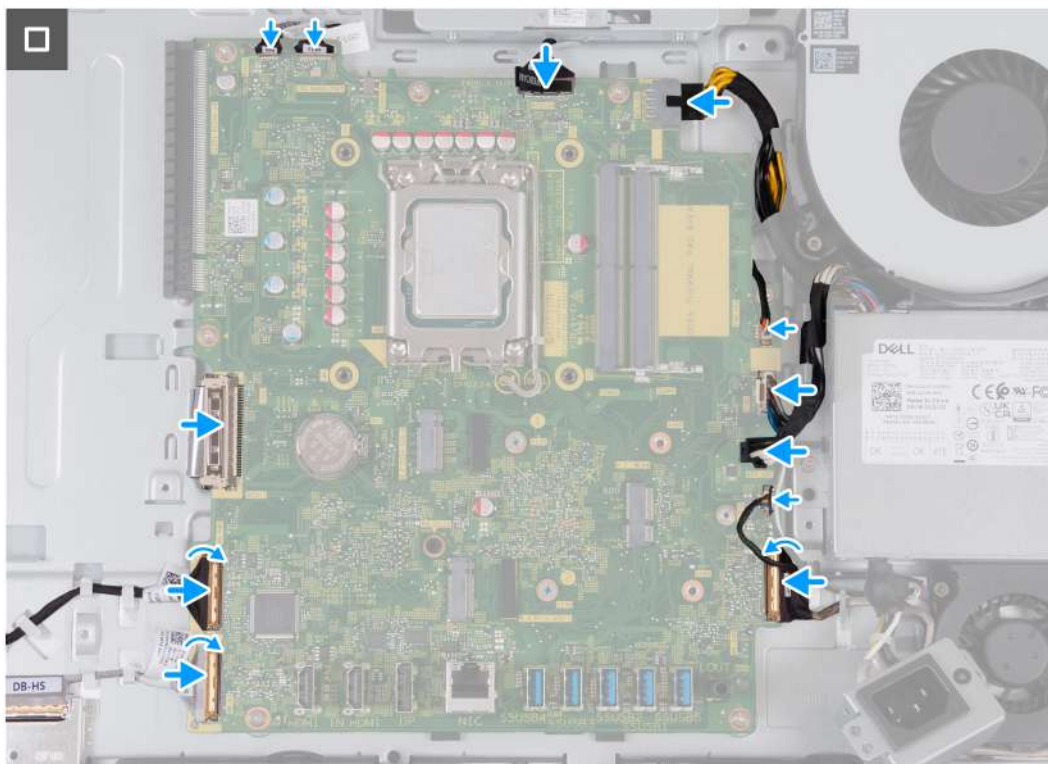

Obrázek 71. Montáž základní desky

Kroky

1. Jemně umístěte základní desku na základnu sestavy displeje.
2. Zarovnejte otvory pro šrouby na základní desce s otvory pro šrouby na základně sestavy displeje.
3. Vyměňte sedm šroubů (M3x5) připevňujících základní desku k základně sestavy displeje.
4. Vyměňte šroub (M3x12) připevňující základní desku k základně sestavy displeje.
5. Připojte kabel dotykové obrazovky ke konektoru (TOUCH) na základní desce.
6. Připojte kabel podsvícení klávesnice ke konektoru (LCB BACKLIGHT) na základní desce.
7. Připojte kabel kamery ke konektoru (WEBCAM) na základní desce.
8. Připojte napájecí kabel procesoru ke konektoru (ATX CPU) k základní desce.
9. Připojte kabel ventilátoru ke konektoru (FAN CPU) na základní desce.
10. Připojte kabel řídicího signálu ke konektoru (CTRL) na základní desce.
11. Připojte kabel napájení základní desky ke konektoru (ATX SYS) na základní desce.
12. Připojte napájecí kabel ventilátoru ke konektoru (FAN SYS) na základní desce.
13. Připojte zvukový kabel ke konektoru (MB-AUDIO) na základní desce a zavřete západku.
14. Připojte vysokorychlostní kabel ke konektoru (MB-HS) na základní desce a zavřete západku.
15. Připojte napájecí kabel ke konektoru (MB-PWR) na základní desce a zavřete západku.
16. Připojte kabel displeje ke konektoru (LVDS) na základní desce.

Další kroky

1. Nainstalujte [procesor](#).
2. Vložte [chladič](#).
3. Namontujte [bezdrátovou kartu](#).
4. Nainstalujte [disk SSD M.2 2230](#) do slotu M.2 č. 0 nebo [SSD M.2 2280](#) do slotu M.2 č. 0, dle konkrétní situace.
5. Nainstalujte [disk SSD M.2 2230](#) do slotu M.2 č. 1 nebo [SSD M.2 2280](#) do slotu M.2 č. 1, dle konkrétní situace.
6. Namontujte [držák desky I/O](#).
7. Nasad'te [spodní kryt](#).
8. Nasad'te [kryt I/O](#).
9. Nasad'te [kryt základní desky](#).

10. Namontujte [paměť](#).
11. Namontujte [zadní kryt](#).
12. Nainstalujte [podstavec](#).
13. Postupujte podle pokynů v části [Po manipulaci uvnitř počítače](#).

Vypínač a deska I/O

Demontáž desky vypínače a I/O

 **VÝSTRAHA:** Informace v této části věnované demontáži jsou určeny pouze oprávněným servisním technikům.

Požadavky

1. Postupujte podle pokynů v části [Před manipulací uvnitř počítače](#).
2. Demontujte [podstavec](#).
3. Demontujte [zadní kryt](#).
4. Sejměte [kryt základní desky](#).
5. Demontujte [kryt I/O](#).
6. Sejměte [spodní kryt](#).
7. Demontujte [držák panelu I/O](#).

O této úloze

Následující obrázek znázorňuje umístění vypínače a desky I/O a postup demontáže.

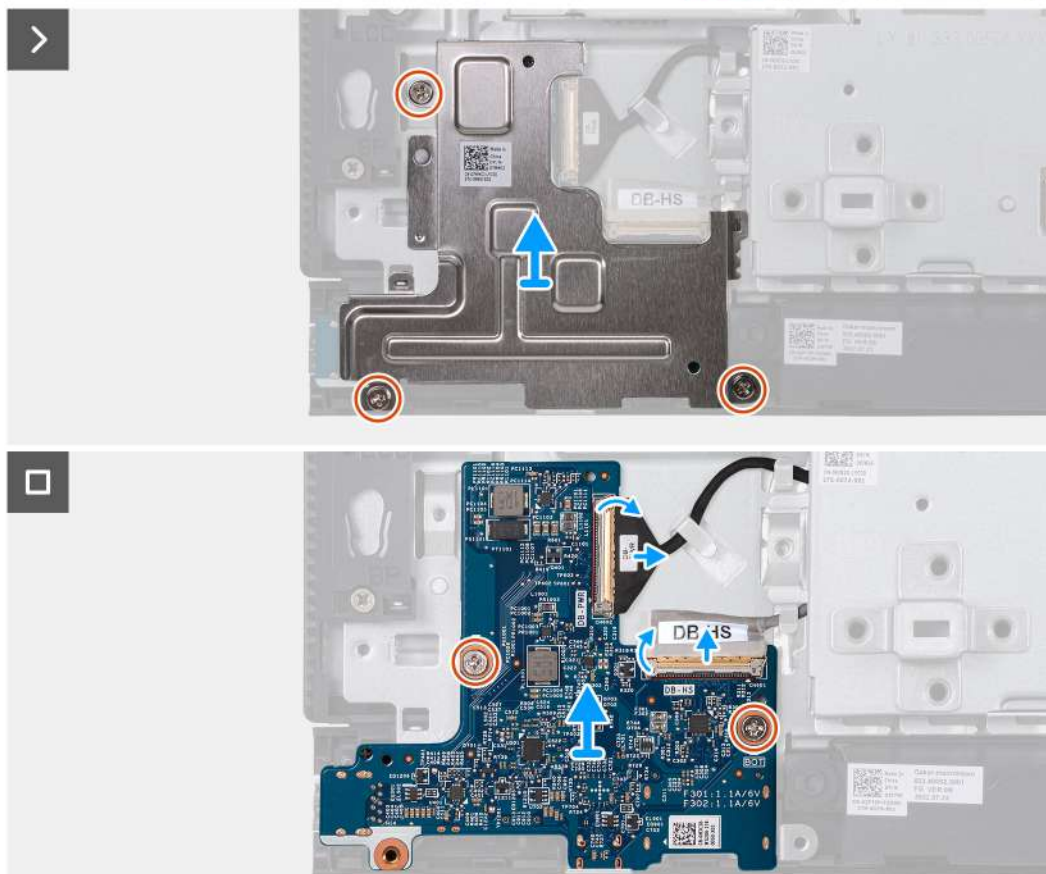

Obrázek 72. Demontáž desky vypínače a I/O

Kroky

1. Vyšroubujte tři šrouby (M3x5) připevňující vypínač a kryt desky I/O k základně sestavy displeje.
2. Zvedněte vypínač a kryt desky I/O ze základny sestavy displeje.
3. Zvedněte západku a odpojte napájecí kabel od konektoru (DB-PWR) na desce vypínače a I/O.
4. Zvedněte západku a odpojte vysokorychlostní kabel od konektoru (DB-HS) na desce vypínače a I/O.
5. Vyšroubujte dva šrouby (M3x5) připevňující desku vypínače a I/O k základně sestavy displeje.
6. Zvedněte desku vypínače a I/O ze základny sestavy displeje.

Montáž vypínače a desky I/O

⚠ VÝSTRAHA: Informace v této části věnované montáži jsou určeny pouze oprávněným servisním technikům.

Požadavky

Jestliže nahrazujete určitou součástku, vyjměte před montáží stávající součástku.

O této úloze

Následující obrázek znázorňuje umístění vypínače a desky I/O a postup montáže.

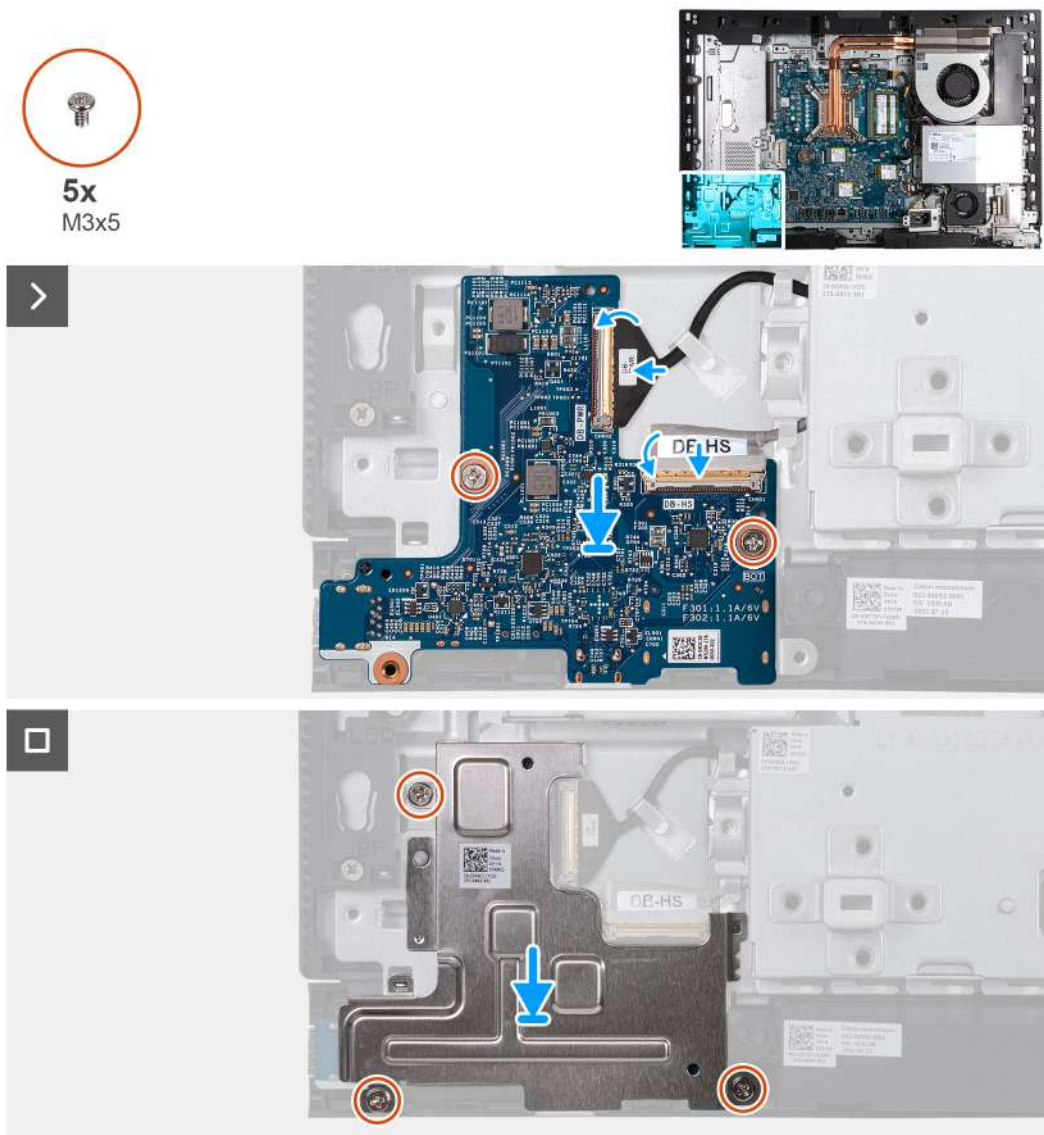

Obrázek 73. Montáž vypínače a desky I/O

Kroky

1. Umístěte desku vypínače a desky I/O na základnu sestavy displeje.
2. Zarovnejte otvory pro šrouby na vypínači a desce I/O s otvory pro šrouby na základně sestavy displeje.
3. Vyměňte dva šrouby (M3x5) zajišťující připevnění desky I/O a vypínače k základně sestavy displeje.
4. Připojte napájecí kabel (DB-PWR) ke konektoru na vypínači a desce I/O a upevněte západku.
5. Připojte vysokorychlostní kabel (DB-PWR) ke konektoru na vypínači a desce I/O a upevněte západku.
6. Umístěte desku vypínače a kryt desky I/O na základnu sestavy displeje.
7. Zarovnejte otvory pro šrouby na vypínači a krytu desky I/O s otvory pro šrouby na základně sestavy displeje.
8. Vyměňte tři šrouby (M3x5) zajišťující připevnění krytu desky I/O a vypínače k základně sestavy displeje.

Další kroky

1. Namontujte [držák desky I/O](#).
2. Nasaďte [spodní kryt](#).
3. Nasaďte [kryt I/O](#).
4. Nasaďte [kryt základní desky](#).

5. Namontujte [zadní kryt](#).
6. Nainstalujte [podstavec](#).
7. Postupujte podle pokynů v části [Po manipulaci uvnitř počítače](#).

Zvuková karta

Demontáž zvukové karty

 **VÝSTRAHA:** Informace v této části věnované demontáži jsou určeny pouze oprávněným servisním technikům.

Požadavky

1. Postupujte podle pokynů v části [Před manipulací uvnitř počítače](#).
2. Demontujte [podstavec](#).
3. Demontujte [zadní kryt](#).
4. Sejměte [kryt základní desky](#).
5. Demontujte [kryt I/O](#).
6. Sejměte [spodní kryt](#).
7. Demontujte [držák panelu I/O](#).

O této úloze

Následující obrázek znázorňuje umístění zvukové karty a postup demontáže.



5x
M3x5

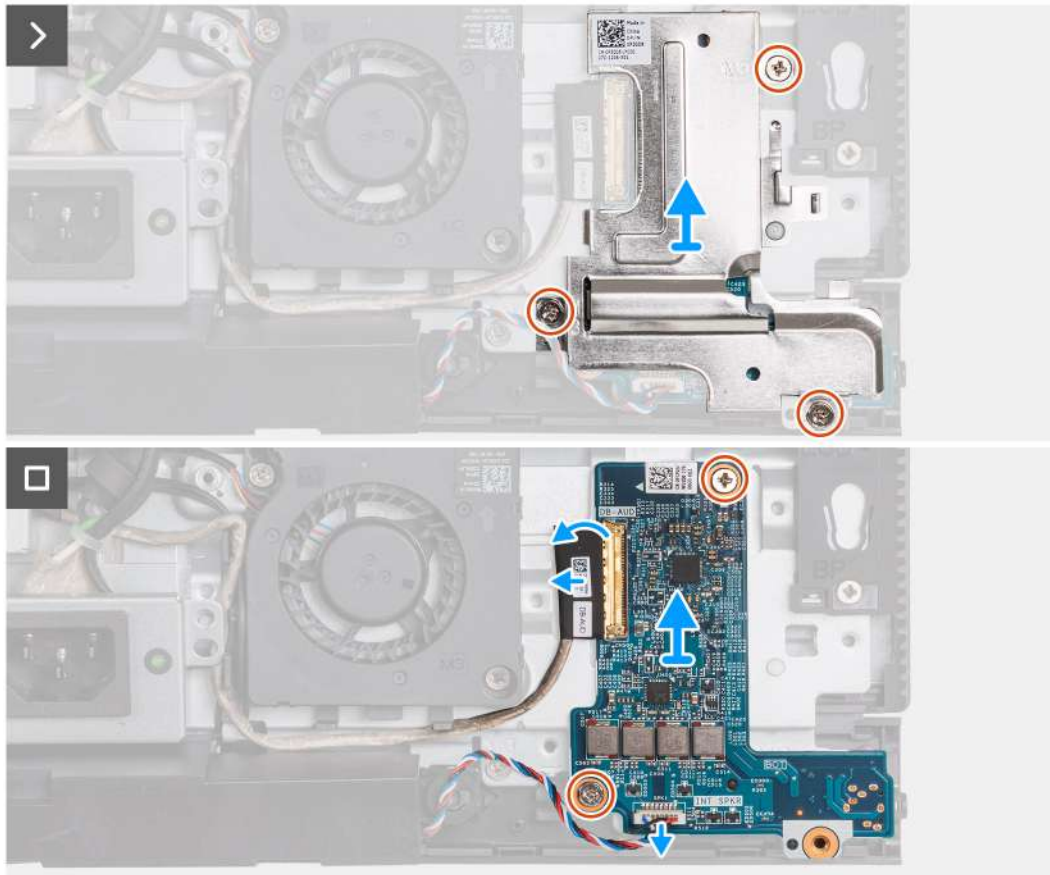

Obrázek 74. Demontáž zvukové karty

Kroky

1. Vyšroubujte tři šrouby (M3x5) připevňující kryt zvukové karty k základně sestavy displeje.
2. Zvedněte kryt zvukové karty ze základny sestavy displeje.
3. Zvedněte západku a odpojte zvukový kabel od konektoru (DB-AUDIO) na zvukové kartě.
4. Odpojte kabel reproduktoru od konektoru (INT SPKR) na zvukové kartě.
5. Vyšroubujte dva šrouby (M3x5) připevňující zvukovou kartu k základně sestavy displeje.
6. Zvedněte zvukovou kartu ze základny sestavy displeje.

Montáž zvukové karty

⚠ VÝSTRAHA: Informace v této části věnované montáži jsou určeny pouze oprávněným servisním technikům.

Požadavky

Jestliže nahrazujete určitou součástku, vyjměte před montáží stávající součástku.

O této úloze

Následující obrázek znázorňuje umístění zvukové karty a postup montáže.

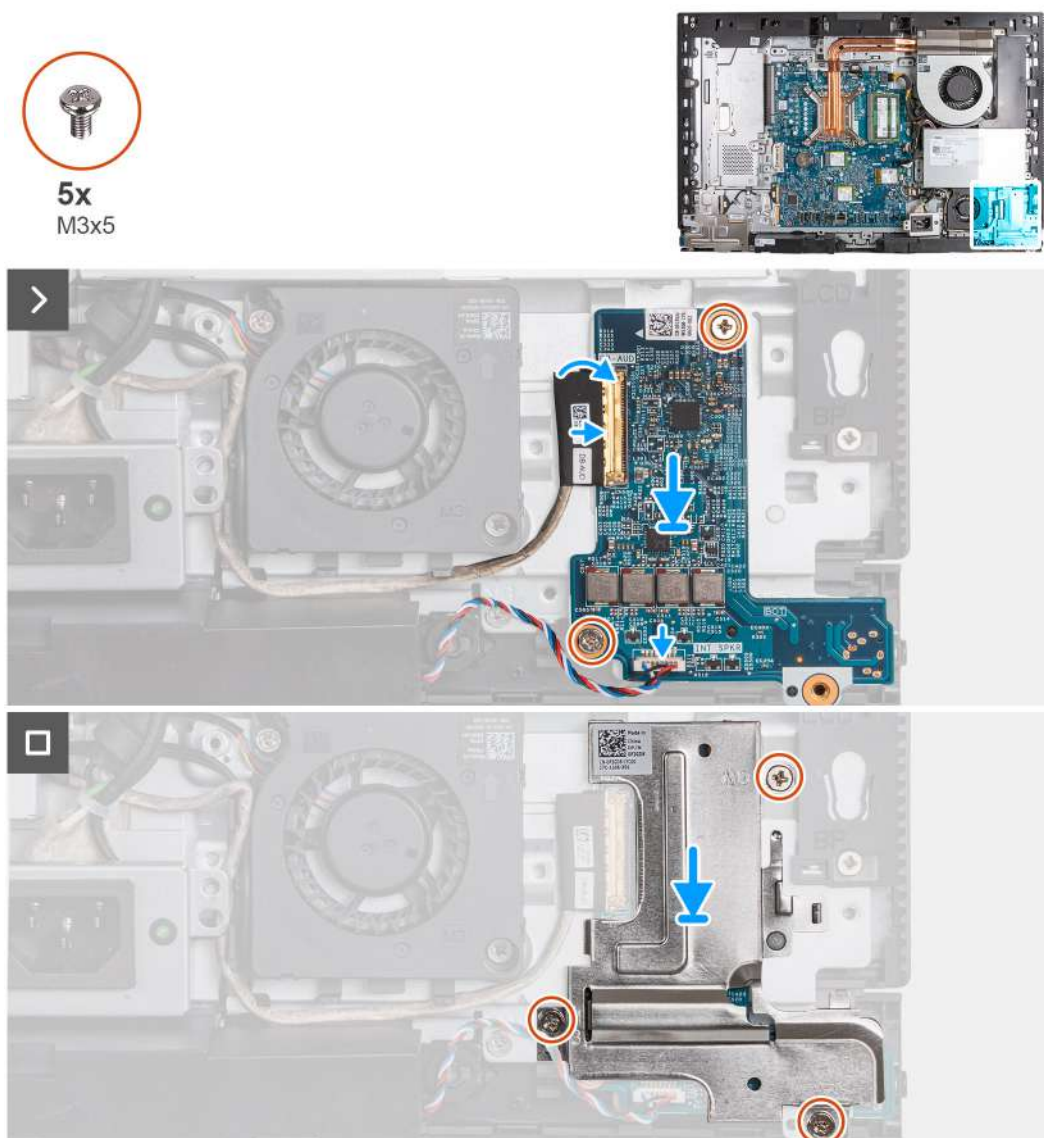

Obrázek 75. Montáž zvukové karty

Kroky

1. Položte zvukovou kartu na základnu sestavy displeje.
2. Zarovnejte otvory pro šrouby na zvukové kartě s otvory pro šrouby na základně sestavy displeje.
3. Vyměňte dva šrouby (M3x5) připevňující zvukovou kartu k základně sestavy displeje.
4. Připojte napájecí kabel ke konektoru (DB-PWR) na zvukové kartě a zavřete západku.
5. Připojte vysokorychlostní kabel (DB-PWR) ke zvukové kartě a zavřete západku.
6. Položte kryt zvukové karty na základnu sestavy displeje.
7. Zarovnejte otvory pro šrouby na krytu zvukové karty s otvory pro šrouby na základně sestavy displeje.
8. Vyměňte tři šrouby (M3x5) připevňující kryt zvukové karty k základně sestavy displeje.

Další kroky

1. Namontujte [držák desky I/O](#).
2. Nasaďte [spodní kryt](#).
3. Nasaďte [kryt I/O](#).
4. Nasaďte [kryt základní desky](#).

5. Namontujte [zadní kryt](#).
6. Nainstalujte [podstavec](#).
7. Postupujte podle pokynů v části [Po manipulaci uvnitř počítače](#).

Základna sestavy displeje

Demontáž základny sestavy displeje

 **VÝSTRAHA:** Informace v této části věnované demontáži jsou určeny pouze oprávněným servisním technikům.

Požadavky

1. Postupujte podle pokynů v části [Před manipulací uvnitř počítače](#).
2. Demontujte [podstavec](#).
3. Demontujte [zadní kryt](#).
4. Sejměte [kryt základní desky](#).
5. Demontujte [bezdrátovou kartu](#).
6. Demontujte [kryt I/O](#).
7. Sejměte [spodní kryt](#).
8. Demontujte [sestavu zasouvací kamery](#).
9. Demontujte [ventilátor](#).
10. Demontujte [napájecí jednotku](#).
11. Demontujte [ventilátor napájecího zdroje](#).
12. Demontujte [držák panelu I/O](#).
13. Demontujte [reproduktory](#).
14. Vyjměte [chladič](#).
15. Demontujte [základní desku](#).
 **POZNÁMKA:** Základní desku lze vyjmout s připevněnou pamětí, disky SSD, knoflíkovou baterií a procesorem.
16. Vyjměte [zvukovou kartu](#).
17. Demontujte [vypínač a desku I/O](#).

O této úloze

 **POZNÁMKA:** Základna sestavy displeje obsahuje následující komponenty:

- Moduly antény
- Obrazovka displeje
- Střední rám

Při výměně kterékoli z těchto komponent vyměňte celou základnu sestavy displeje.

Následující obrázek znázorňuje umístění stojanu sestavy displeje a postup demontáže.



Obrázek 76. Demontáž základny sestavy displeje

Kroky

Po provedení předběžných úkonů vám zůstane základna sestavy displeje.

Montáž základny sestavy displeje

⚠ VÝSTRAHA: Informace v této části věnované montáži jsou určeny pouze oprávněným servisním technikům.

Požadavky

Jestliže nahrazujete určitou součástku, vyjměte před montáží stávající součástku.

O této úloze

i POZNÁMKA: Základna sestavy displeje obsahuje následující komponenty:

- Moduly antény
- Obrazovka displeje
- Střední rám

Při výměně kterékoli z těchto komponent vyměňte celou základnu sestavy displeje.

Následující obrázek znázorňuje umístění stojanu sestavy displeje a postup montáže.



Obrázek 77. Montáž základny sestavy displeje

Kroky

Při montáži základny sestavy displeje proveďte všechny následné úkony.

Další kroky

1. Namontujte [vypínač a desku I/O](#).
2. Přimontujte [zvukovou kartu](#).
3. Nainstalujte [základní desku](#).
i **POZNÁMKA:** Základní desku lze nainstalovat s připevněnou pamětí, diskem SSD, knoflíkovou baterií a procesorem.
4. Vložte [chladič](#).
5. Namontujte [reproduktory](#).
6. Namontujte [držák desky I/O](#).
7. Namontujte [ventilátor napájecí jednotky](#).
8. Namontujte [napájecí jednotku](#).
9. Připevněte [ventilátor](#).
10. Nainstalujte [systém zasuvací kamery](#).
11. Nasadte [spodní kryt](#).
12. Nasadte [kryt I/O](#).
13. Namontujte [bezdrátovou kartu](#).
14. Nasadte [kryt základní desky](#).
15. Namontujte [zadní kryt](#).
16. Nainstalujte [podstavec](#).
17. Postupujte podle pokynů v části [Po manipulaci uvnitř počítače](#).

Demontáž a montáž pro úsporné procesory

Servisní postupy pro vyměnitelné komponenty uvedené v této kapitole platí pro počítače dodávané s úsporným procesorem.

Demontáž a instalace jednotek vyměnitelných zákazníkem (CRU)

Výměnné komponenty v této kapitole jsou jednotky vyměnitelné zákazníkem.

⚠ VÝSTRAHA: Zákazníci mohou vyměňovat pouze jednotky vyměnitelné zákazníkem (CRU), při dodržení bezpečnostních opatření a předepsaných postupů výměny.

ℹ POZNÁMKA: Obrázky v tomto dokumentu se mohou lišit od vašeho počítače v závislosti na sestavě, kterou jste si objednali.

Stojan

Demontáž stojanu

Požadavky

1. Postupujte podle pokynů v části [Před manipulací uvnitř počítače](#).

O této úloze

ℹ POZNÁMKA: V závislosti na objednané konfiguraci se stojan dodávaný s počítačem může lišit. Postup demontáže pro obě konfigurace stojanu znázorňují níže uvedené obrázky.

Následující obrázky znázorňují umístění stojanu a postup demontáže.



Obrázek 78. Demontáž stojanu



Obrázek 79. Demontáž stojanu

Kroky

1. Položte základnu sestavy displeje na čistý a rovný povrch.
2. Stiskněte a podržte západku, kterou je stojan připevněn k základně sestavy displeje.
3. Posuňte a zvedněte stojan ze základny sestavy displeje.

Montáž stojanu

Požadavky

Jestliže nahrazujete určitou součástku, vyjměte před montáží stávající součástku.

O této úloze

POZNÁMKA: Počítač podporuje dvě konfigurace stojanu. Postup instalace pro obě konfigurace stojanu znázorňují níže uvedené obrázky.

Následující obrázky znázorňují umístění stojanu a postup montáže.



Obrázek 80. Montáž stojanu

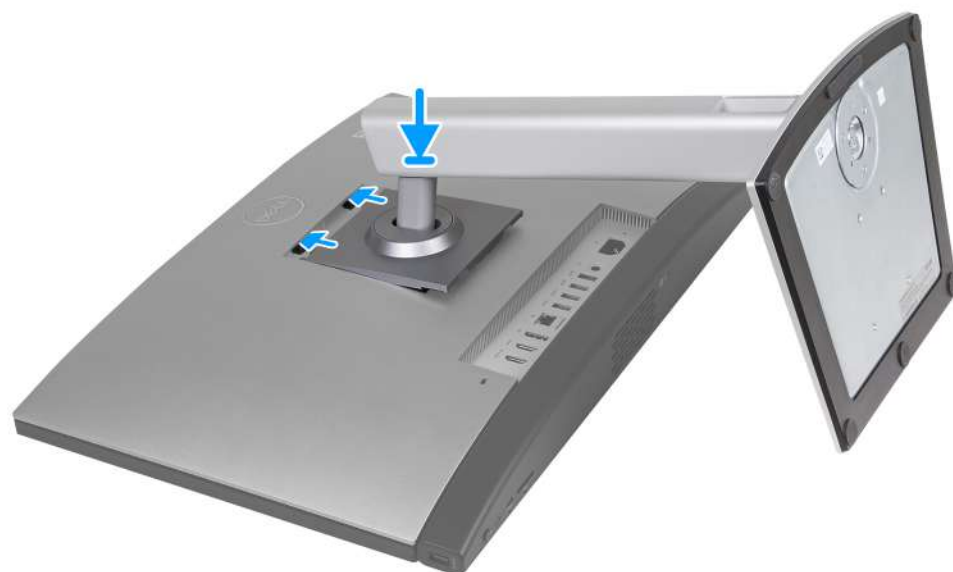

Obrázek 81. Montáž stojanu

Kroky

1. Zarovnejte stojan se slotem na základně sestavy displeje.
2. Zasuňte stojan do slotu na základně sestavy displeje.

Další kroky

1. Postupujte podle pokynů v části [Po manipulaci uvnitř počítače](#).

Zadní kryt

Demontáž zadního krytu

Požadavky

1. Postupujte podle pokynů v části [Před manipulací uvnitř počítače](#).
2. Demontujte [podstavec](#).

O této úloze

 **POZNÁMKA:** Před sejmutím spodního krytu ověřte, zda v počítači ve slotu na SD karty není vložena žádná karta.

Následující obrázek znázorňuje umístění zadního krytu a postup demontáže.



Obrázek 82. Demontáž zadního krytu

Kroky

1. Zatlačte na západku, kterou je zadní kryt připevněn k základně sestavy displeje.
2. Vysuňte a zvedněte zadní kryt ze základny sestavy displeje.

Montáž zadního krytu

Požadavky

Jestliže nahrazujete určitou součástku, vyjměte před montáží stávající součástku.

O této úloze

Následující obrázek znázorňuje umístění zadního krytu a postup montáže.



Obrázek 83. Montáž zadního krytu

Kroky

1. Zarovnejte zadní kryt se základnou sestavy displeje.
2. Vložte a zasuňte zadní kryt na místo na základně sestavy displeje.

Další kroky

1. Nainstalujte [podstavec](#).
2. Postupujte podle pokynů v části [Po manipulaci uvnitř počítače](#).

Paměť

Vyjmutí paměti

Požadavky

1. Postupujte podle pokynů v části [Před manipulací uvnitř počítače](#).
2. Demontujte [podstavec](#).
3. Demontujte [zadní kryt](#).

O této úloze

Následující obrázek znázorňuje umístění paměti a postup demontáže.

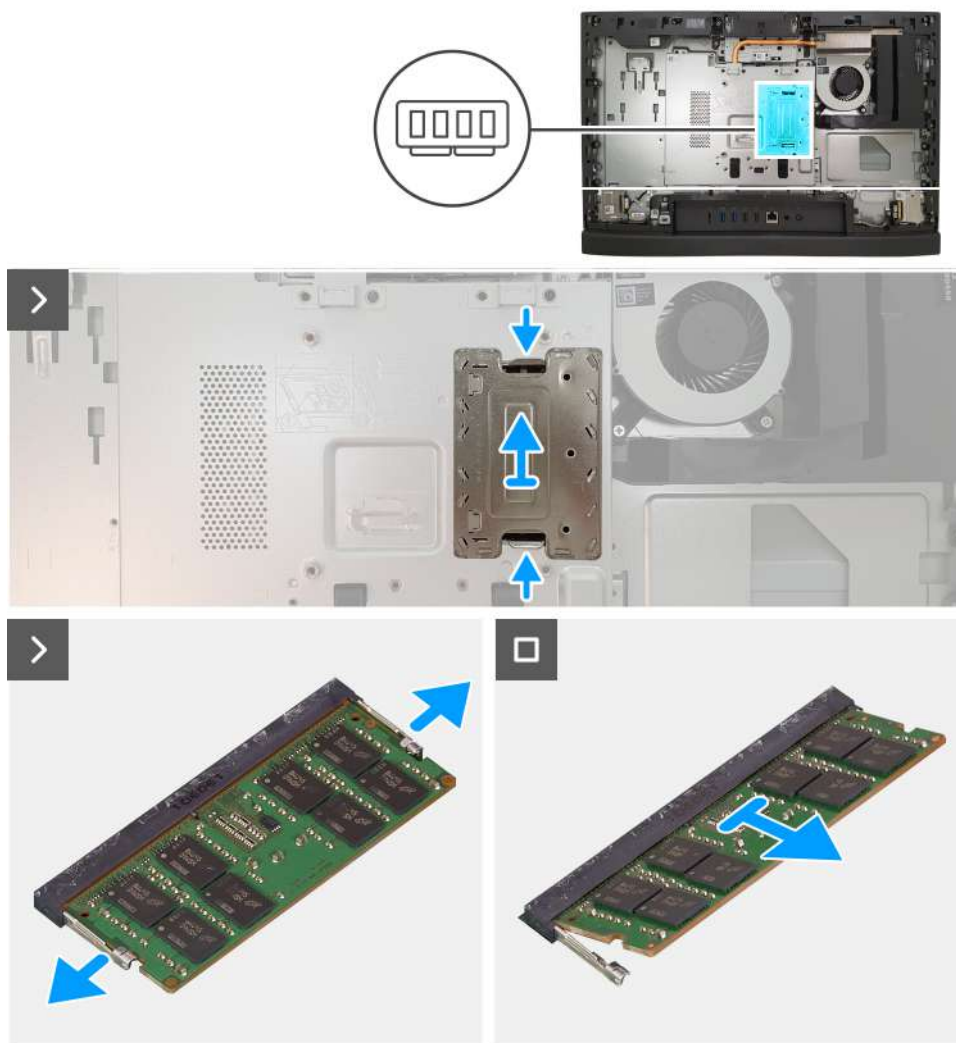

Obrázek 84. Vyjmutí paměti

Kroky

1. Zatlačte oba výčnělky na dvířkách modulu DIMM dovnitř, uvolněte je z krytu základní desky a zvedněte dvířka modulu DIMM z krytu základní desky.
2. Prsty opatrně roztáhněte pojistné svorky na každém konci slotu paměťového modulu, dokud paměťový modul nevyskočí z pozice.
3. Vyjměte paměťový modul ze slotu paměťového modulu.

i **POZNÁMKA:** Opakujte kroky 2 až 3 pro všechny paměťové moduly nainstalované v počítači.

Instalace paměti

Požadavky

Jestliže nahrazujete určitou součástku, vyjměte před montáží stávající součástku.

O této úloze

Následující obrázek znázorňuje umístění paměti a postup montáže.

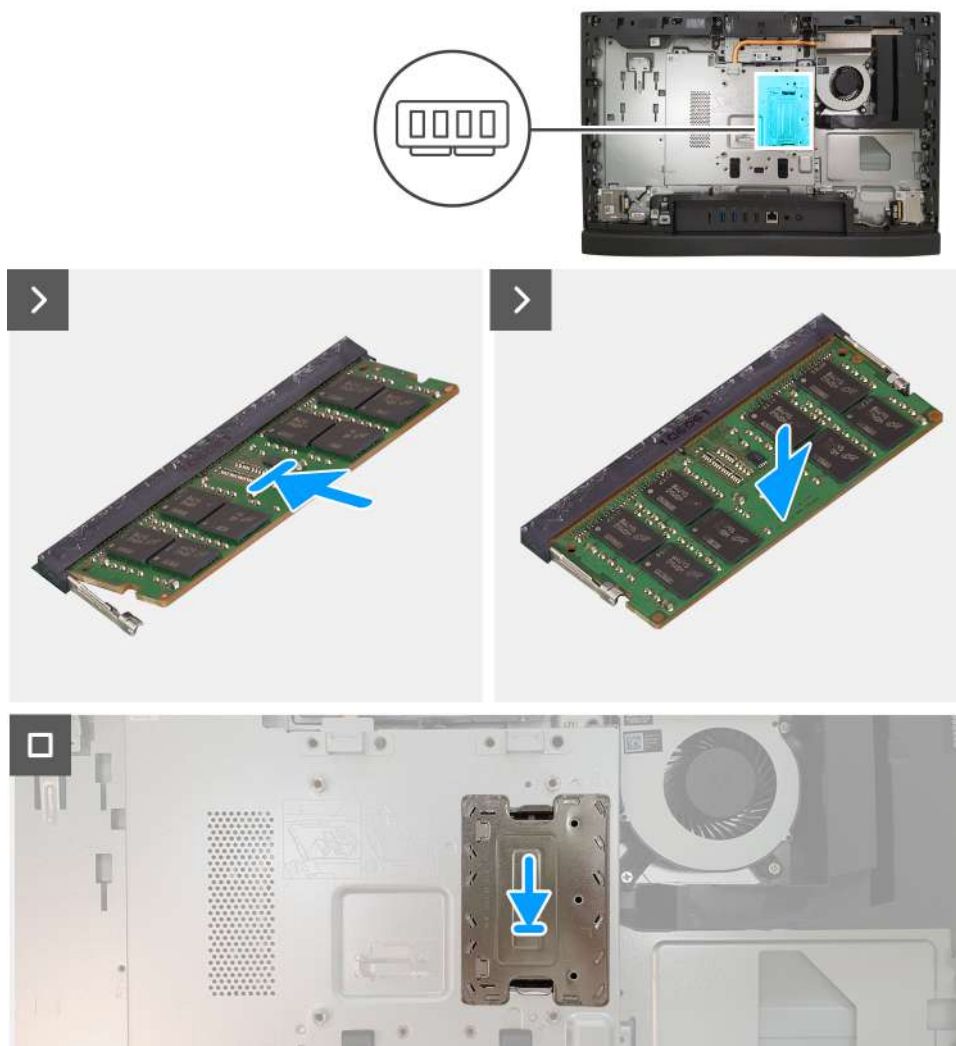

Obrázek 85. Instalace paměti

Kroky

1. Zarovnejte zářez na hraně paměťového modulu s výčnělkem na slotu paměťového modulu.
2. Modul pevně zasuňte pod úhlem do slotu a poté modul zatlačte směrem dolů, dokud nezapadne na místo.

i **POZNÁMKA:** Jestliže neuslyšíte kliknutí, modul vyjměte a postup vkládání zopakujte.

i **POZNÁMKA:** Opakujte kroky 1 až 2 pro všechny paměťové moduly nainstalované v počítači.

3. Vložte dvířka modulu DIMM do slotu na krytu základní desky a zatlačením je upevněte.

Další kroky

1. Namontujte [zadní kryt](#).
2. Nainstalujte [podstavec](#).
3. Postupujte podle pokynů v části [Po manipulaci uvnitř počítače](#).

kryt základní desky,

Demontáž krytu základní desky

Požadavky

1. Postupujte podle pokynů v části [Před manipulací uvnitř počítače](#).
2. Demontujte [podstavec](#).
3. Demontujte [zadní kryt](#).

O této úloze

Následující obrázek znázorňuje umístění krytu základní desky a postup demontáže.

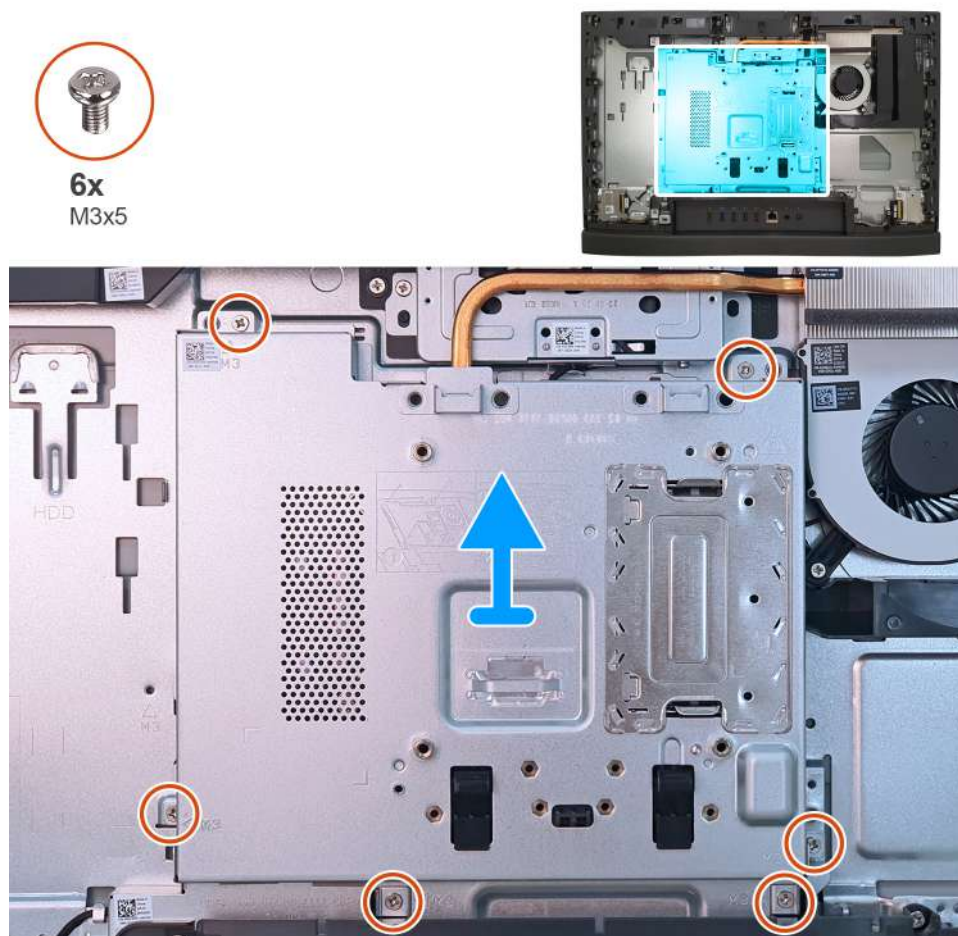

Obrázek 86. Demontáž krytu základní desky

Kroky

1. Vyšroubujte šest šroubů (M3x5) připevňujících kryt základní desky k základně sestavy displeje.
2. Zvedněte kryt základní desky ze základny sestavy displeje.

Montáž krytu základní desky

Požadavky

Jestliže nahrazujete určitou součástku, vyjměte před montáží stávající součástku.

O této úloze

Následující obrázek znázorňuje umístění krytu základní desky a postup montáže.

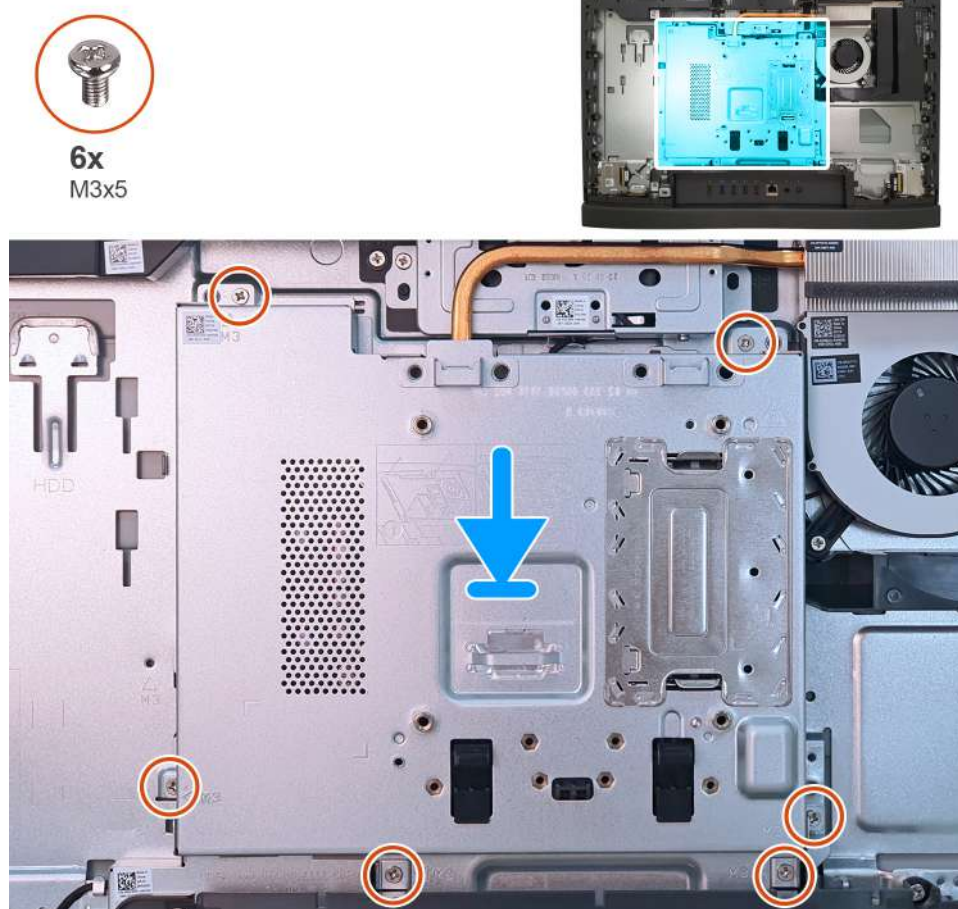

Obrázek 87. Montáž krytu základní desky

Kroky

1. Položte základní desku na základnu sestavy displeje.
2. Zarovnejte otvory pro šrouby na krytu základní desky s otvory pro šrouby na základně sestavy displeje.
3. Vyměňte šest šroubů (M3x5) připevňujících kryt základní desky k základně sestavy displeje.

Další kroky

1. Namontujte [zadní kryt](#).
2. Nainstalujte [podstavec](#).
3. Postupujte podle pokynů v části [Po manipulaci uvnitř počítače](#).

Bezdrátová karta

Demontáž bezdrátové karty

Požadavky

1. Postupujte podle pokynů v části [Před manipulací uvnitř počítače](#).
2. Demontujte [podstavec](#).
3. Demontujte [zadní kryt](#).
4. Sejměte [kryt základní desky](#).

O této úloze

Následující obrázek znázorňuje umístění bezdrátové karty a postup demontáže.

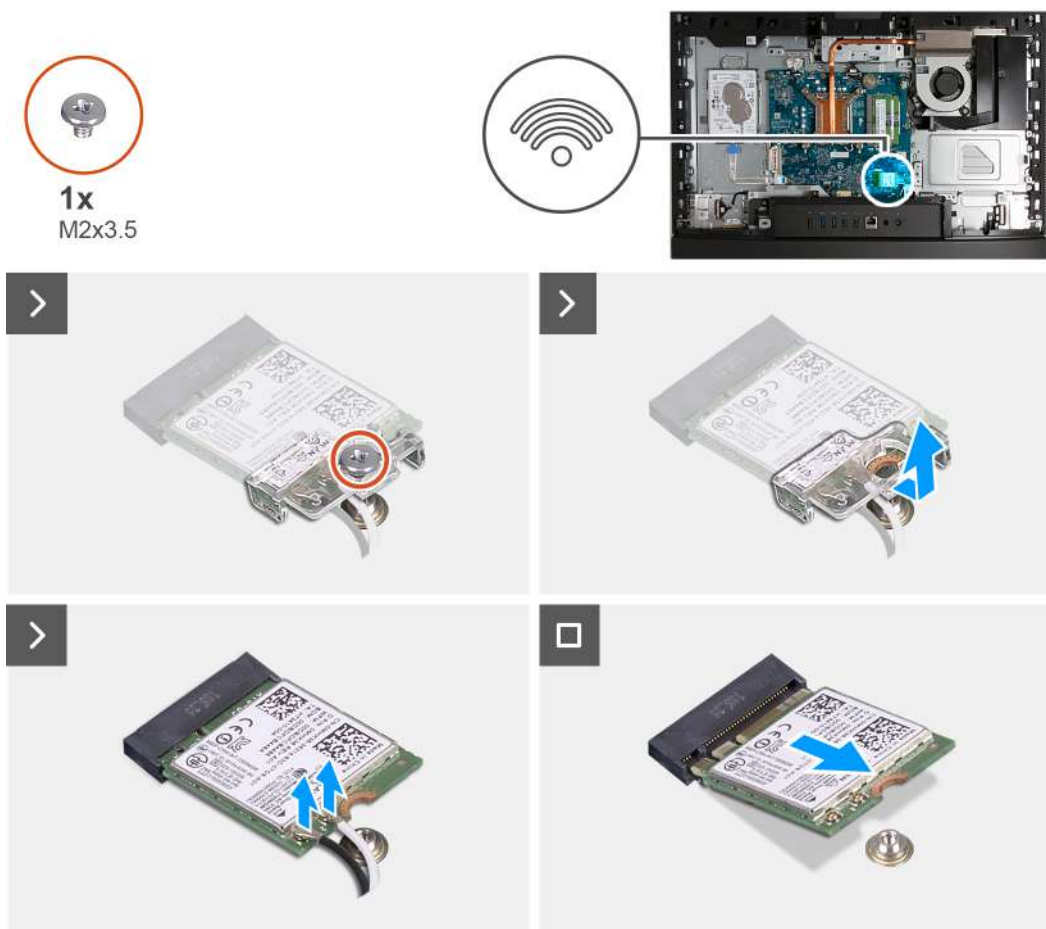

Obrázek 88. Demontáž bezdrátové karty

Kroky

1. Vyšroubujte šroub (M2×3,5) připevňující držák bezdrátové karty k bezdrátové kartě.
2. Zdvihněte držák bezdrátové karty z bezdrátové karty.
3. Odpojte anténní kabely od bezdrátové karty.
4. Bezdrátovou kartu vysuňte a demontujte ze slotu pro bezdrátovou kartu (M.2 WLAN).

Montáž bezdrátové karty

Požadavky

Jestliže nahrazujete určitou součástku, vyjměte před montáží stávající součástku.

O této úloze

Následující obrázek znázorňuje umístění bezdrátové karty a postup montáže.

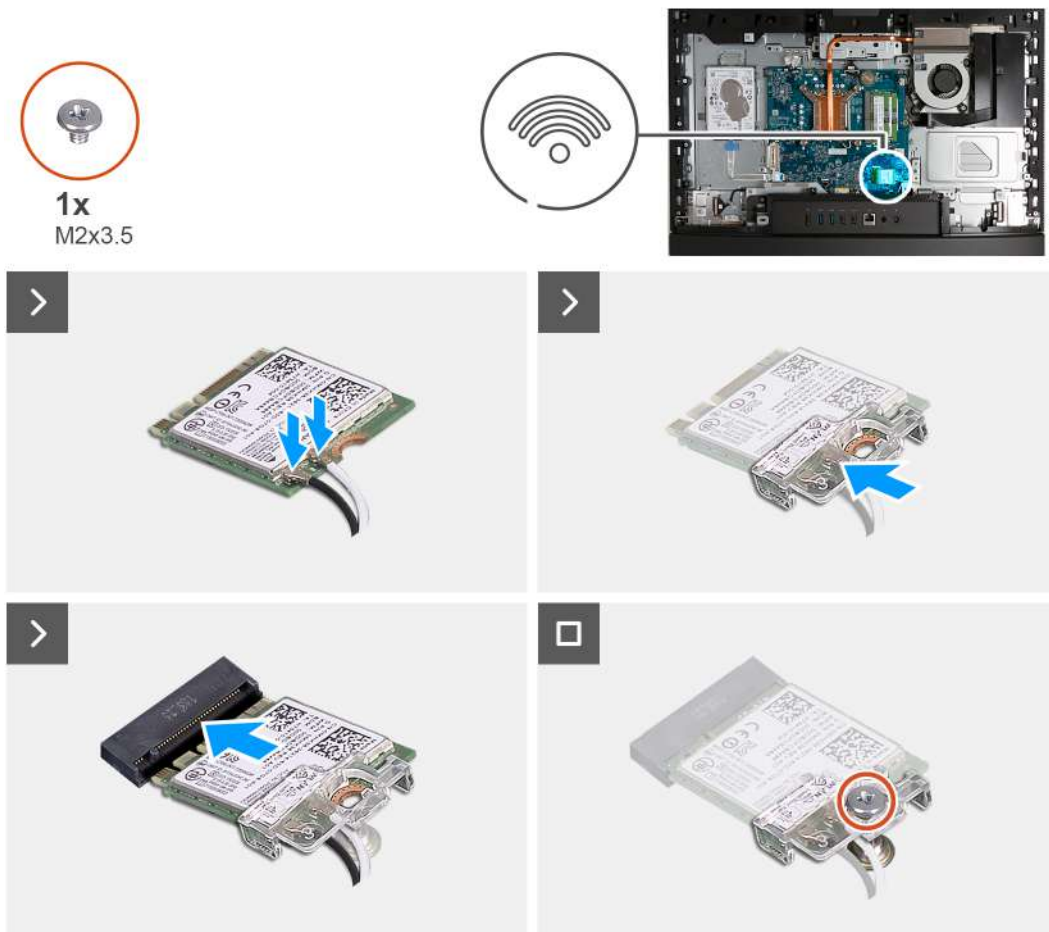

Obrázek 89. Montáž bezdrátové karty

Kroky

1. Připojte anténní kabely k bezdrátové kartě.

Tabulka 26. Barevné schéma anténních kabelů

Konektor na bezdrátové kartě	Barva anténního kabelu	Síťotiskové značky	
Hlavní	Bílá	HLAVNÍ	△ (bílý trojúhelník)
Pomocná	Černá	AUX	▲ (černý trojúhelník)

2. Umístěte držák bezdrátové karty na bezdrátovou kartu.
3. Zarovnejte zářez na bezdrátové kartě s výstupkem na slotu bezdrátové karty (M.2 WLAN).
4. Zasuňte pod úhlem bezdrátovou kartu do slotu bezdrátové karty (M.2 WLAN).
5. Vyměňte šroub (M2x3,5), kterým je připevněn držák bezdrátové karty k bezdrátové kartě.

Další kroky

1. Nasaďte [kryt základní desky](#).
2. Namontujte [zadní kryt](#).
3. Nainstalujte [podstavec](#).
4. Postupujte podle pokynů v části [Po manipulaci uvnitř počítače](#).

Disk SSD

Demontáž disku SSD M.2 2230

Požadavky

1. Postupujte podle pokynů v části [Před manipulací uvnitř počítače](#).
2. Demontujte [podstavec](#).
3. Demontujte [zadní kryt](#).
4. Sejměte [kryt základní desky](#).
5. Demontujte [kryt I/O](#).

O této úloze

- POZNÁMKA:** V závislosti na objednané konfiguraci může počítač obsahovat disk SSD M.2 2230 nebo 2280 nainstalovaný ve slotu (M.2 PCIe SSD 0) na základní desce.
- POZNÁMKA:** Tento postup platí pouze pro počítače, kde je nainstalován disk SSD M.2 2230 do slotu disku SSD (M.2 PCIe SSD 0) na základní desce.

Následující obrázek znázorňuje umístění disku SSD M.2 2230 a postup demontáže.

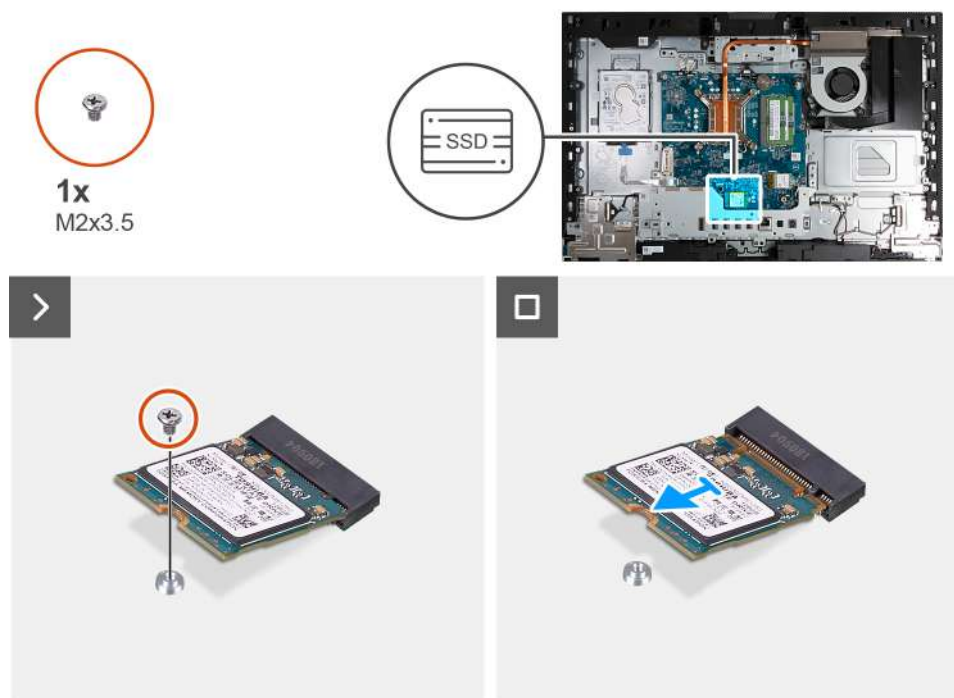

Obrázek 90. Demontáž disku SSD M.2 2230

Kroky

1. Vyšroubujte šroub (M2×3,5), který připevňuje disk SSD M.2 2230 k základní desce.
2. Zasuňte a zvedněte disk SSD M.2 2230 ze slotu disku SSD M.2 na základní desce (M.2 PCIe SSD 0).

Montáž disku SSD M.2 2230

Požadavky

Jestliže nahrazujete určitou součástku, vyjměte před montáží stávající součástku.

O této úloze

POZNÁMKA: Tento postup platí pouze v případě, že instalujete disk SSD M.2 2230 do slotu disku SSD (M.2 PCIe SSD 0) na základní desce.

POZNÁMKA: Při montáži disku SSD M.2 2230 musí být šroubový držák M.2 na správném místě, viz [Poloha šroubového držáku](#).

Následující obrázek znázorňuje umístění disku SSD M.2 2230 a postup montáže.

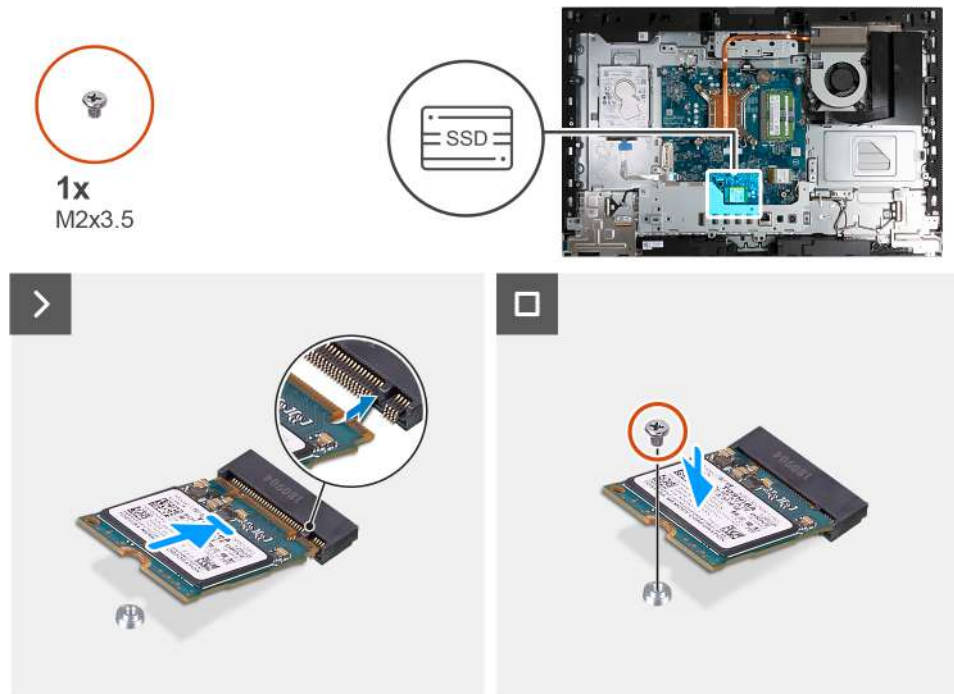

Obrázek 91. Montáž disku SSD M.2 2230

Kroky

1. Zarovnejte zářez na disku SSD M.2 2230 s výstupkem na slotu disku SSD (M.2 PCIe SSD 0).
2. Zasuňte disk SSD M.2 2230 do slotu disku SSD M.2 na základní desce (M.2 PCIe SSD 0).
3. Vyměňte šroub (M2x3,5), kterým je disk SSD M.2 2230 připevněn k základní desce.

Další kroky

1. Nasaďte [kryt I/O](#).
2. Nasaďte [kryt základní desky](#).
3. Namontujte [zadní kryt](#).
4. Nainstalujte [podstavec](#).
5. Postupujte podle pokynů v části [Po manipulaci uvnitř počítače](#).

Demontáž disku SSD M.2 2280

Požadavky

1. Postupujte podle pokynů v části [Před manipulací uvnitř počítače](#).
2. Demontujte [podstavec](#).
3. Demontujte [zadní kryt](#).
4. Sejměte [kryt základní desky](#).
5. Demontujte [kryt I/O](#).

O této úloze

- POZNÁMKA:** V závislosti na objednané konfiguraci může počítač obsahovat disk SSD M.2 2230 nebo 2280 nainstalovaný ve slotu (M.2 PCIe SSD 0) na základní desce.
- POZNÁMKA:** Tento postup platí pouze pro počítače, kde je nainstalován disk SSD M.2 2280 do slotu disku SSD (M.2 PCIe SSD 0) na základní desce.

Následující obrázek znázorňuje umístění disku SSD M.2 2280 a postup demontáže.

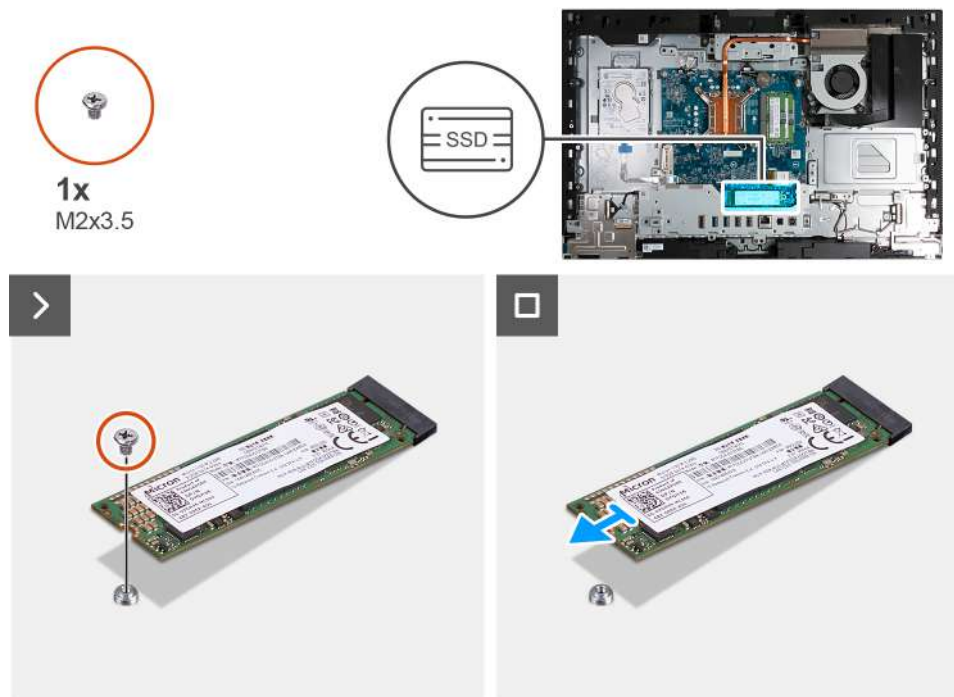

Obrázek 92. Demontáž disku SSD M.2 2280

Kroky

- Vyšroubujte šroub (M2x3,5), kterým je disk SSD M.2 2280 připevněn k základní desce.
- Zasuňte a zvedněte disk SSD M.2 2280 ze slotu disku SSD M.2 na základní desce (M.2 PCIe SSD 0).

Montáž disku SSD M.2 2280

Požadavky

Jestliže nahrazujete určitou součástku, vyjměte před montáží stávající součástku.

O této úloze

- POZNÁMKA:** Tento postup platí pouze v případě, že instalujete disk SSD M.2 2280 do slotu disku SSD (M.2 PCIe SSD 0) na základní desce.
- POZNÁMKA:** Při montáži disku SSD M.2 2280 musí být šroubový držák M.2 na správném místě, viz [Poloha šroubového držáku](#).

Následující obrázek znázorňuje umístění disku SSD M.2 2280 a postup montáže.

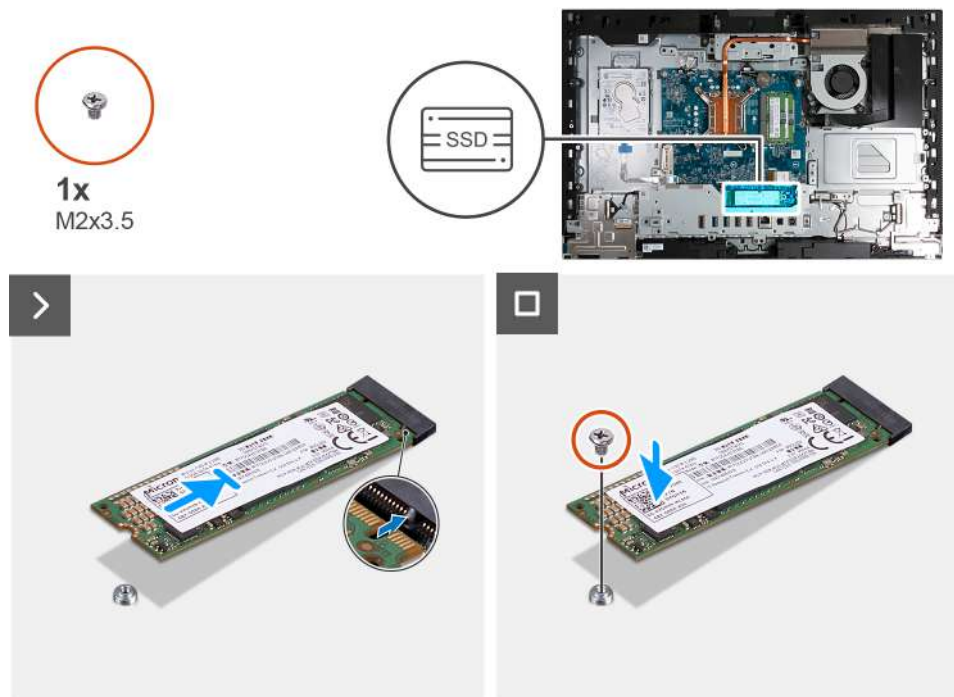

Obrázek 93. Montáž disku SSD M.2 2280

Kroky

1. Zarovnejte zářez na disku SSD M.2 2280 s výstupkem na slotu (M.2 PCIe SSD 0).
2. Zasuňte disk SSD M.2 2280 do slotu disku SSD M.2 na základní desce (M.2 PCIe SSD 0).
3. Vyměňte šroub (M2×3,5), kterým je disk SSD M.2 2280 připevněn k základní desce.

Další kroky

1. Nasaďte [kryt I/O](#).
2. Nasaďte [kryt základní desky](#).
3. Namontujte [zadní kryt](#).
4. Nainstalujte [podstavec](#).
5. Postupujte podle pokynů v části [Po manipulaci uvnitř počítače](#).

Umístění šroubového držáku

Požadavky

Při instalaci disku SSD M.2 v jiném provedení do slotu M.2 je nutné změnit umístění šroubového držáku, aby bylo možné nainstalovat disk SSD M.2 v jiném provedení.

O této úloze

POZNÁMKA: Tento postup platí pouze pro šroubový držák ve slotu M.2.

Následující obrázek znázorňuje umístění šroubového držáku ve slotu M.2 a postup změny polohy šroubového držáku.

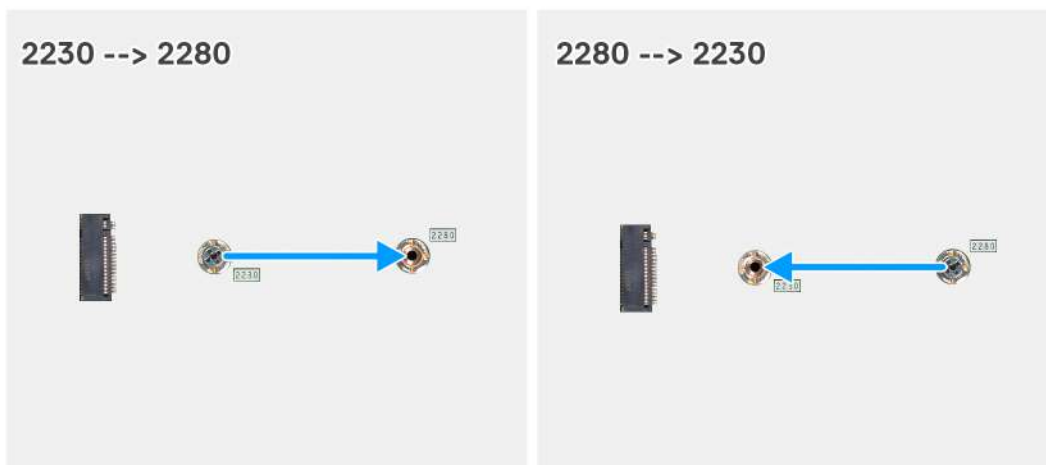

Obrázek 94. Změna polohy šroubového držáku

Kroky

1. Demontujte šroubový držák na základní desce.
2. Namontujte šroubový držák na základní desku.

Další kroky

1. Vložte [disk SSD M.2 2230](#) nebo [disk SSD M.2 2280](#), podle toho, který máte v počítači.
2. Nasadte [kryt I/O](#).
3. Nasadte [kryt základní desky](#).
4. Namontujte [zadní kryt](#).
5. Nainstalujte [podstavec](#).
6. Postupujte podle pokynů v části [Po manipulaci uvnitř počítače](#).

Knoflíková baterie

Vyjmutí knoflíkové baterie

Požadavky

1. Postupujte podle pokynů v části [Před manipulací uvnitř počítače](#).
2. Demontujte [podstavec](#).
3. Demontujte [zadní kryt](#).
4. Sejměte [kryt základní desky](#).

O této úloze

Následující obrázek znázorňuje umístění knoflíkové baterie a postup vyjmutí.

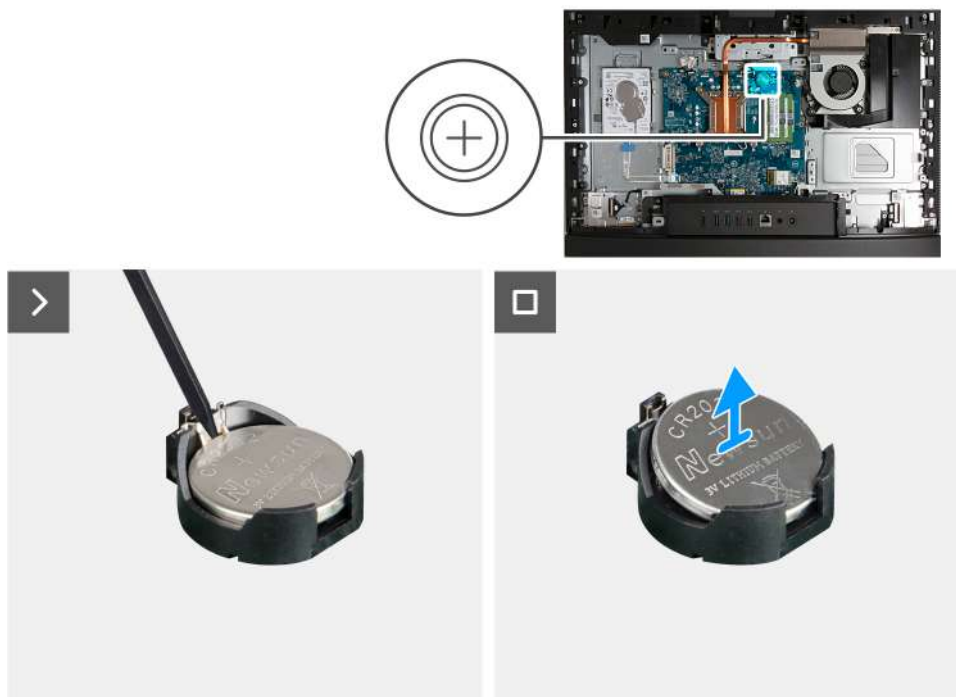

Obrázek 95. Vyjmutí knoflíkové baterie

Kroky

1. Zatlačte na uvolňovací páčku knoflíkové baterie na objímce (RTC) a uvolněte baterii z objímky.
2. Vyjměte knoflíkovou baterii z objímky.

Montáž knoflíkové baterie

Požadavky

Jestliže nahrazujete určitou součástku, vyjměte před montáží stávající součástku.

O této úloze

Následující obrázek znázorňuje umístění knoflíkové baterie a ukazuje postup montáže.

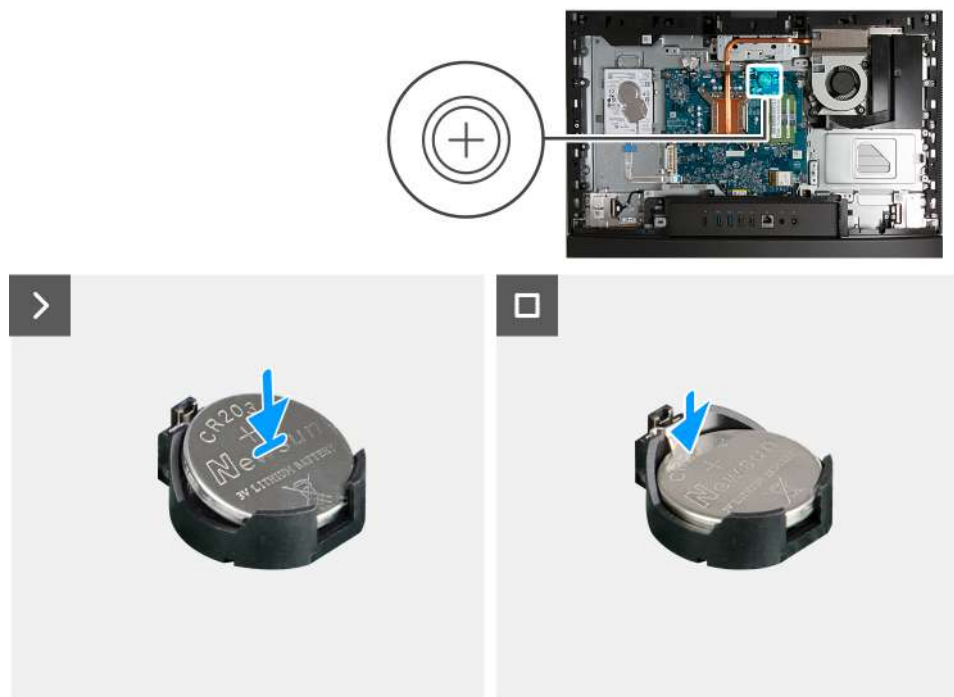

Obrázek 96. Montáž knoflíkové baterie

Kroky

Vložte knoflíkovou baterii kladnou stranou nahoru (+) do socketu baterie (RTC) na základní desce a zacvakněte ji na místo.

Další kroky

1. Nasaďte [kryt základní desky](#).
2. Namontujte [zadní kryt](#).
3. Nainstalujte [podstavec](#).
4. Postupujte podle pokynů v části [Po manipulaci uvnitř počítače](#).

Kryt I/O

Demontáž krytu I/O

Požadavky

1. Postupujte podle pokynů v části [Před manipulací uvnitř počítače](#).
2. Demontujte [podstavec](#).
3. Demontujte [zadní kryt](#).
4. Sejměte [kryt základní desky](#).

O této úloze

Následující obrázek znázorňuje umístění krytu I/O a postup demontáže.



2x
M3x5

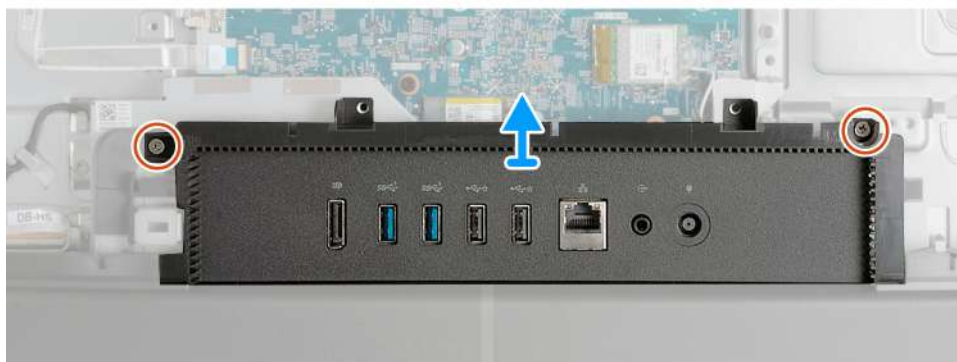

Obrázek 97. Demontáž krytu I/O

Kroky

1. Vyšroubujte dva šrouby (M3x5) připevňující kryt I/O k základně sestavy displeje.
2. Zvedněte kryt I/O ze základny sestavy displeje.

Montáž krytu I/O

Požadavky

Jestliže nahrazujete určitou součástku, vyjměte před montáží stávající součástku.

O této úloze

Následující obrázek znázorňuje umístění krytu I/O a postup montáže.



2x
M3x5

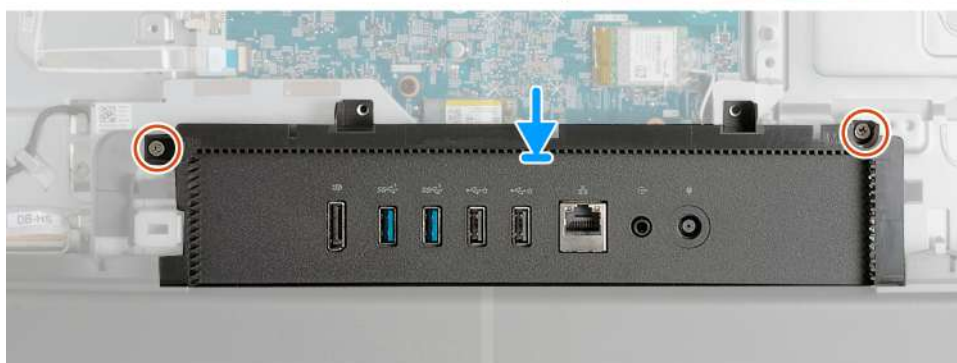

Obrázek 98. Montáž krytu I/O

Kroky

1. Položte kryt I/O na základnu sestavy displeje.
2. Zarovnejte sloty I/O s porty I/O a otvory pro šrouby na krytu I/O s otvory pro šrouby na základně sestavy displeje.
3. Vyměňte dva šrouby (M3x5) připevňující kryt I/O k základně sestavy displeje.

Další kroky

1. Nasaďte [kryt základní desky](#).
2. Namontujte [zadní kryt](#).
3. Nainstalujte [podstavec](#).
4. Postupujte podle pokynů v části [Po manipulaci uvnitř počítače](#).

Spodní kryt

Sejmutí spodního krytu

Požadavky

1. Postupujte podle pokynů v části [Před manipulací uvnitř počítače](#).
2. Demontujte [podstavec](#).
3. Demontujte [zadní kryt](#).
4. Sejměte [kryt základní desky](#).
5. Demontujte [kryt I/O](#).

O této úloze

Následující obrázek znázorňuje umístění spodního krytu a postup demontáže.

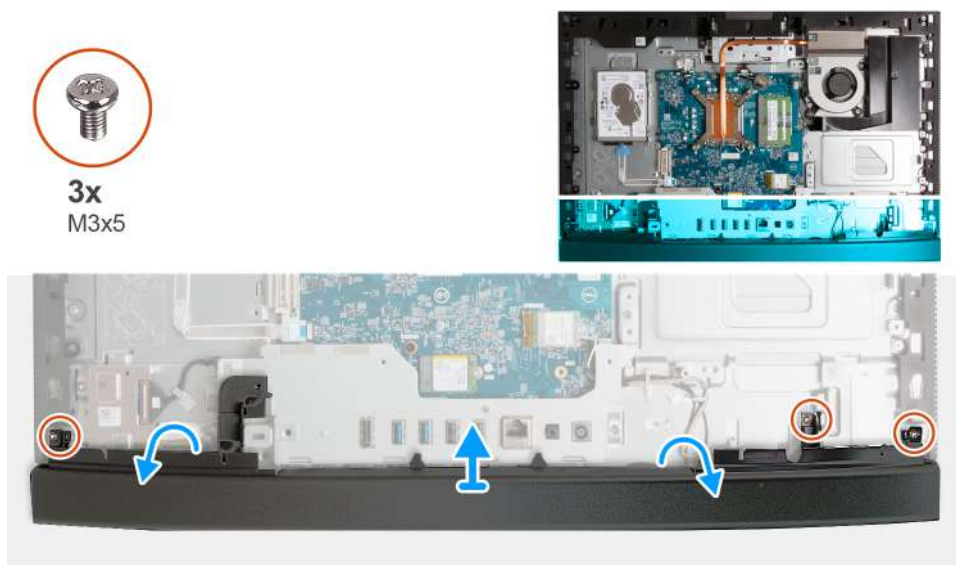

Obrázek 99. Sejmutí spodního krytu

Kroky

1. Vyšroubujte tři šrouby (M3x5) připevňující spodní kryt k základně sestavy displeje.
2. Zvedněte spodní kryt ze základny sestavy displeje.

Montáž spodního krytu

Požadavky

Jestliže nahrazujete určitou součástku, vyjměte před montáží stávající součástku.

O této úloze

Následující obrázek znázorňuje umístění spodního krytu a postup montáže.

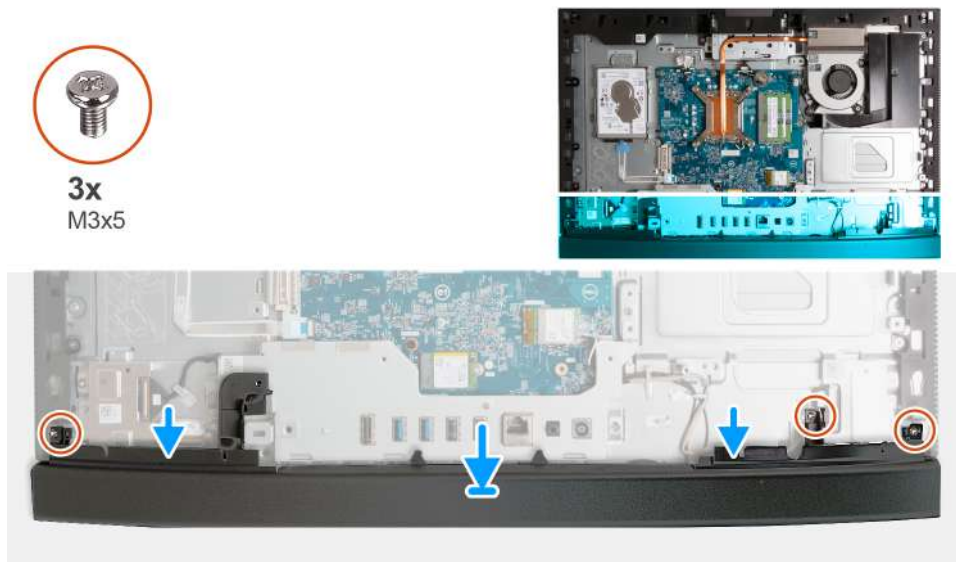

Obrázek 100. Montáž spodního krytu

Kroky

1. Umístěte a zarovnejte spodní kryt se základnou sestavy displeje.
2. Zarovnejte otvory pro šrouby na spodním krytu s otvory pro šrouby na základně sestavy displeje.
3. Vyměňte tři šrouby (M3x5) připevňující spodní kryt k základně sestavy displeje.

Další kroky

1. Nasaďte [kryt I/O](#).
2. Nasaďte [kryt základní desky](#).
3. Namontujte [zadní kryt](#).
4. Nainstalujte [podstavec](#).
5. Postupujte podle pokynů v části [Po manipulaci uvnitř počítače](#).

Montáž zasouvací kamery

Demontáž sestavy zasouvací kamery

Požadavky

1. Postupujte podle pokynů v části [Před manipulací uvnitř počítače](#).
2. Demontujte [podstavec](#).
3. Demontujte [zadní kryt](#).
4. Sejměte [kryt základní desky](#).

O této úloze

Následující obrázek znázorňuje umístění sestavy zasouvací kamery a postup demontáže.

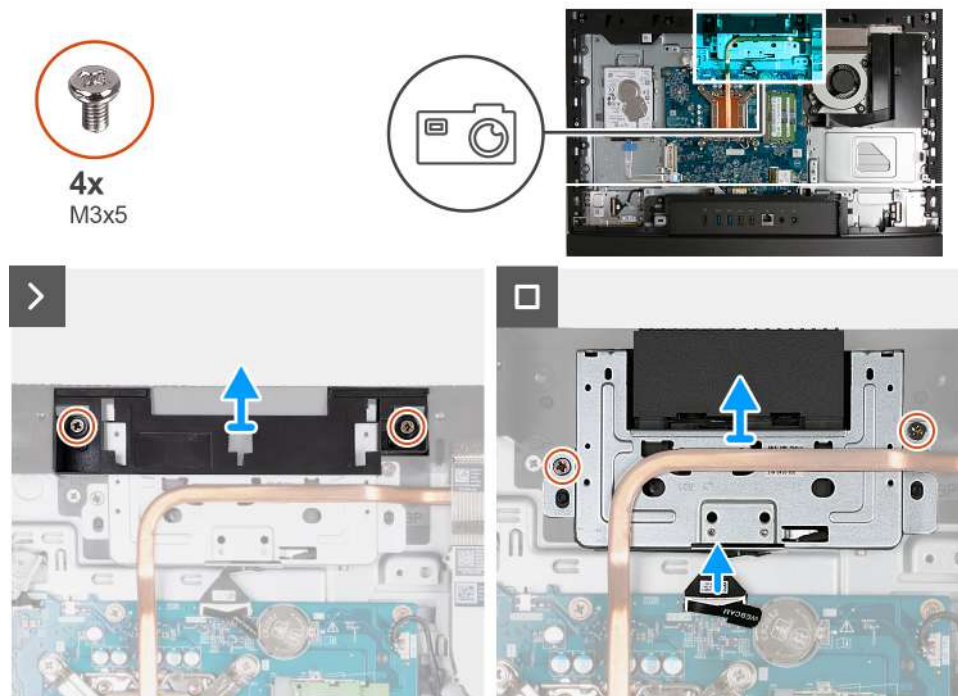

Obrázek 101. Demontáž sestavy zasouvací kamery

Kroky

1. Vyšroubujte dva šrouby (M3x5) připevňující držák sestavy kamery k základně sestavy displeje.
2. Zvedněte držák sestavy kamery ze základny sestavy displeje.
3. Pomocí poutka odpojte kabel kamery od konektoru (WEBCAM) na základní desce.
4. Vyšroubujte dva šrouby (M3x5), kterými je sestava zasouvací kamery připevněna k základně sestavy displeje.
5. Zvedněte a vysuňte sestavu zasouvací kamery ze slotu pod chladičem a vyjměte sestavu kamery ze základny sestavy displeje.

Montáž sestavy zasouvací kamery

Požadavky

Jestliže nahrazujete určitou součástku, vyjměte před montáží stávající součástku.

O této úloze

Následující obrázek znázorňuje umístění sestavy zasouvací kamery a postup montáže.

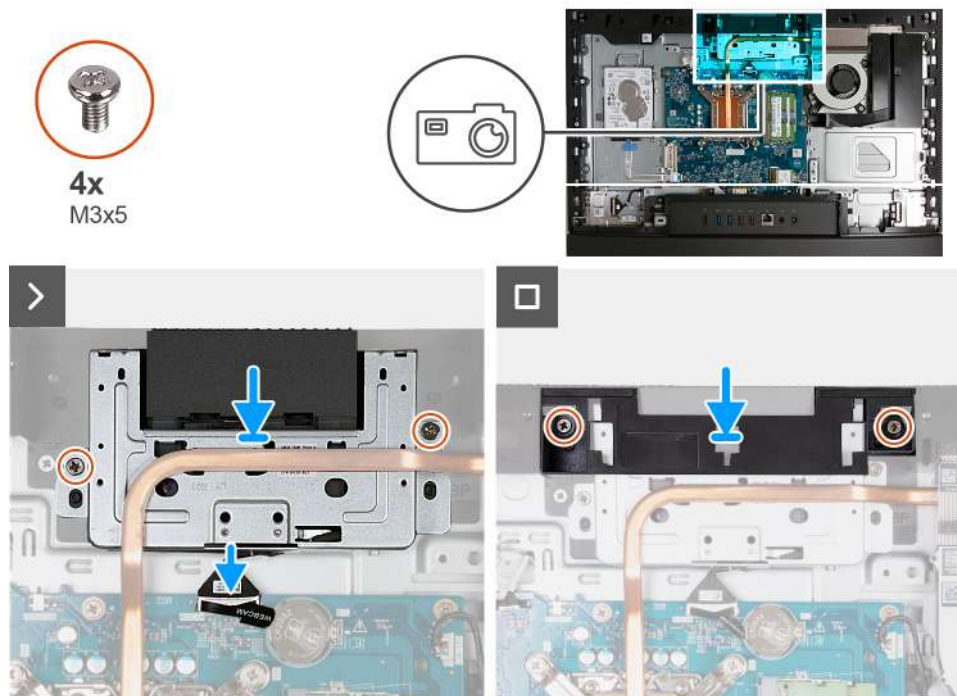

Obrázek 102. Montáž sestavy zasouvací kamery

Kroky

1. Zasuňte sestavu zasouvací kamery pod chladič do slotu na základně sestavy displeje.
2. Zarovnejte otvory pro šrouby na sestavě zasouvací kamery s otvory pro šrouby na základně sestavy displeje.
3. Zašroubujte dva šrouby (M3x5), kterými je sestava zasouvací kamery připevněna k základně sestavy displeje.
4. Připojte kabel kamery ke konektoru (WEBCAM) na základní desce.
5. Položte držák sestavy kamery na sestavu zasouvací kamery.
6. Zarovnejte otvory pro šrouby na držáku sestavy displeje s otvory pro šrouby na základně sestavy displeje.
7. Zašroubujte dva šrouby (M3x5) připevňující držák sestavy kamery k základně sestavy displeje.

Další kroky

1. Nasaďte [kryt základní desky](#).
2. Namontujte [zadní kryt](#).
3. Nainstalujte [podstavec](#).
4. Postupujte podle pokynů v části [Po manipulaci uvnitř počítače](#).

Ventilátor

Demontáž ventilátoru

Požadavky

1. Postupujte podle pokynů v části [Před manipulací uvnitř počítače](#).
2. Demontujte [podstavec](#).
3. Demontujte [zadní kryt](#).
4. Sejměte [kryt základní desky](#).

O této úloze

Následující obrázek znázorňuje umístění ventilátoru a postup demontáže.



Obrázek 103. Demontáž ventilátoru

Kroky

1. Vyšroubujte tři šrouby (M3x5) upevňující ventilátor k základně sestavy displeje.
2. Odpojte kabel ventilátoru z konektoru (CPU FAN) na základní desce.
3. Zvedněte ventilátor ze základny sestavy displeje.

Montáž ventilátoru

Požadavky

Jestliže nahrazujete určitou součástku, vyjměte před montáží stávající součástku.

O této úloze

Následující obrázek znázorňuje umístění ventilátoru a postup montáže.



Obrázek 104. Montáž ventilátoru

Kroky

1. Položte ventilátor na základnu sestavy displeje.
2. Zarovnejte otvory pro šrouby na ventilátoru s otvory pro šrouby na základně sestavy displeje.
3. Vyměňte tři šrouby (M3×5) upevňující ventilátor k základně sestavy displeje.
4. Připojte kabel ventilátoru ke konektoru (CPU FAN) na základní desce.

Další kroky

1. Nasaďte [kryt základní desky](#).
2. Namontujte [zadní kryt](#).
3. Nainstalujte [podstavec](#).
4. Postupujte podle pokynů v části [Po manipulaci uvnitř počítače](#).

Demontáž a instalace jednotek vyměnitelných v terénu (FRU)

Výměnné komponenty v této kapitole jsou jednotky vyměnitelné v terénu (FRU).

⚠ VÝSTRAHA: Informace v této části jsou určeny pouze oprávněným servisním technikům.

⚠ VÝSTRAHA: Aby nedošlo k poškození komponenty nebo ztrátě dat, musí jednotky vyměnitelné v terénu (FRU) vyměňovat autorizovaný servisní technik.

⚠ VÝSTRAHA: Společnost Dell Technologies doporučuje, aby tuto množinu oprav v případě potřeby prováděli specializovaní servisní technici.

⚠ VÝSTRAHA: Připomínáme, že vaše záruka nekryje škody, ke kterým dojde během oprav typu FRU neschválených společností Dell Technologies.

ℹ POZNÁMKA: Obrázky v tomto dokumentu se mohou lišit od vašeho počítače v závislosti na sestavě, kterou jste si objednali.

držák desky I/O

Demontáž držáku panelu I/O

⚠ VÝSTRAHA: Informace v této části věnované demontáži jsou určeny pouze oprávněným servisním technikům.

Požadavky

1. Postupujte podle pokynů v části [Před manipulací uvnitř počítače](#).
2. Demontujte [podstavec](#).
3. Demontujte [zadní kryt](#).
4. Sejměte [kryt základní desky](#).
5. Demontujte [kryt I/O](#).
6. Sejměte [spodní kryt](#).

O této úloze

Následující obrázek znázorňuje umístění držáku I/O a postup demontáže.

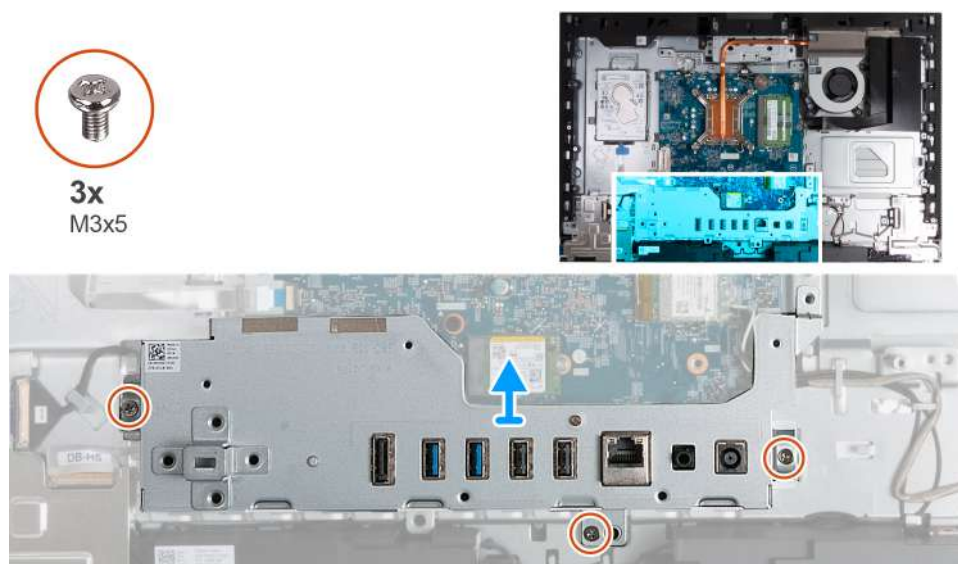

Obrázek 105. Demontáž držáku panelu I/O

Kroky

1. Vyšroubujte tři šrouby (M3x5) připevňující držák I/O k základně sestavy displeje.
2. Zvedněte držák desky I/O ze základny sestavy displeje.

Montáž držáku I/O

⚠ VÝSTRAHA: Informace v této části věnované montáži jsou určeny pouze oprávněným servisním technikům.

Požadavky

Jestliže nahrazujete určitou součástku, vyjměte před montáží stávající součástku.

O této úloze

Následující obrázek znázorňuje umístění držáku I/O a postup montáže.



3x
M3x5

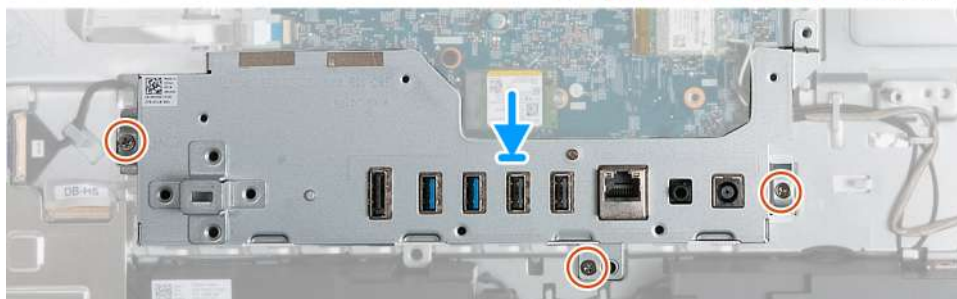

Obrázek 106. Montáž držáku I/O

Kroky

1. Položte držák I/O na základnu sestavy displeje.
2. Zarovnejte sloty I/O s porty I/O a otvory pro šrouby na držáku I/O s otvory pro šrouby na základně sestavy displeje.
3. Zašroubujte tři šrouby (M3x5) připevňující kryt I/O k základně sestavy displeje.

Další kroky

1. Nasaďte [spodní kryt](#).
2. Nasaďte [kryt I/O](#).
3. Nasaďte [kryt základní desky](#).
4. Namontujte [zadní kryt](#).
5. Nainstalujte [podstavec](#).
6. Postupujte podle pokynů v části [Po manipulaci uvnitř počítače](#).

Reproduktory

Demontáž reproduktorů

⚠ VÝSTRAHA: Informace v této části věnované demontáži jsou určeny pouze oprávněným servisním technikům.

Požadavky

1. Postupujte podle pokynů v části [Před manipulací uvnitř počítače](#).
2. Demontujte [podstavec](#).
3. Demontujte [zadní kryt](#).
4. Sejměte [kryt základní desky](#).
5. Demontujte [kryt I/O](#).
6. Sejměte [spodní kryt](#).

O této úloze

Následující obrázek znázorňuje umístění reproduktorů a postup demontáže.

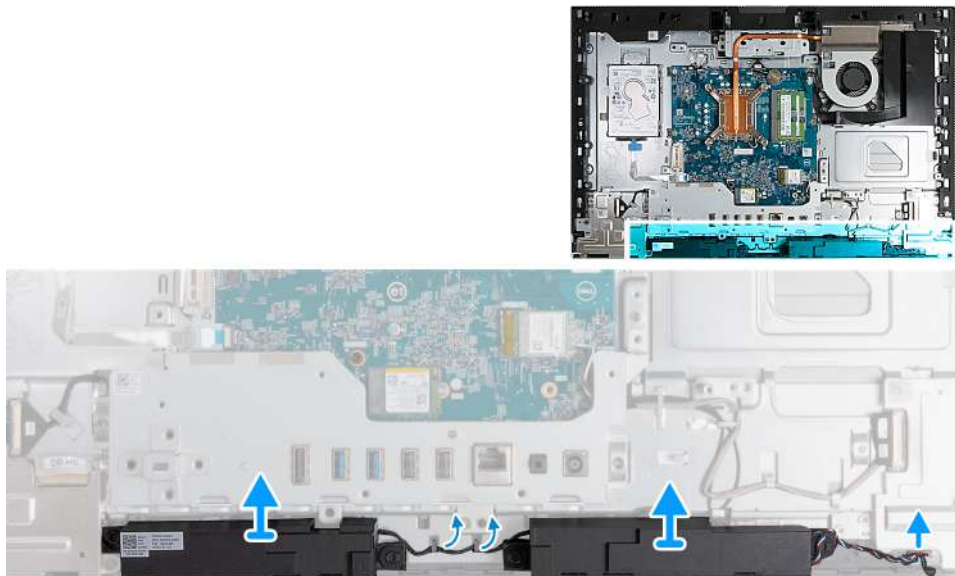

Obrázek 107. Demontáž reproduktorů

Kroky

1. Odpojte kabel reproduktoru od konektoru (INT SPKR) na zvukové kartě.
2. Vyměňte kabel reproduktoru z vodítek na základně sestavy displeje.
3. Zvedněte reproduktory společně s kabelem ze základny sestavy displeje.

Montáž reproduktorů

⚠ VÝSTRAHA: Informace v této části věnované montáži jsou určeny pouze oprávněným servisním technikům.

Požadavky

Jestliže nahrazujete určitou součástku, vyjměte před montáží stávající součástku.

O této úloze

Následující obrázek znázorňuje umístění reproduktorů a postup montáže.

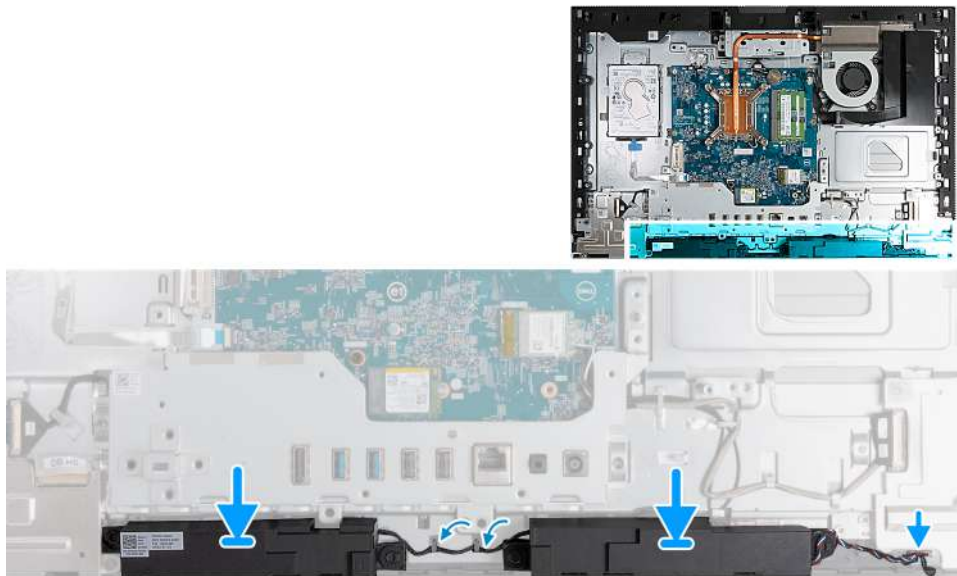

Obrázek 108. Montáž reproduktorů

Kroky

1. Vložte reproduktory do slotů na základně sestavy displeje.
2. Ved'te kabel reproduktoru vodičky na základně sestavy displeje.
3. Připojte kabel reproduktoru ke konektoru (INT SPKR) na zvukové kartě.

Další kroky

1. Nasaďte [spodní kryt](#).
2. Nasaďte [kryt I/O](#).
3. Nasaďte [kryt základní desky](#).
4. Namontujte [zadní kryt](#).
5. Nainstalujte [podstavec](#).
6. Postupujte podle pokynů v části [Po manipulaci uvnitř počítače](#).

Chladič

Demontáž chladiče

⚠ VÝSTRAHA: Informace v této části věnované demontáži jsou určeny pouze oprávněným servisním technikům.

Požadavky

1. Postupujte podle pokynů v části [Před manipulací uvnitř počítače](#).
2. Demontujte [podstavec](#).
3. Demontujte [zadní kryt](#).
4. Sejměte [kryt základní desky](#).

O této úloze

- i POZNÁMKA:** V průběhu běžného provozu může být chladič velice horký. Než se ho dotknete, nechte chladič dostatečně dlouho vychladnout.
- i POZNÁMKA:** Maximální chlazení procesoru zajistíte tím, že se nebudete dotýkat teplovodivých oblastí chladiče. Oleje obsažené v pokožce dokážou snížit teplovodivost teplovodivé pasty.

Následující obrázek znázorňuje umístění chladiče a ukazuje postup demontáže.



5x

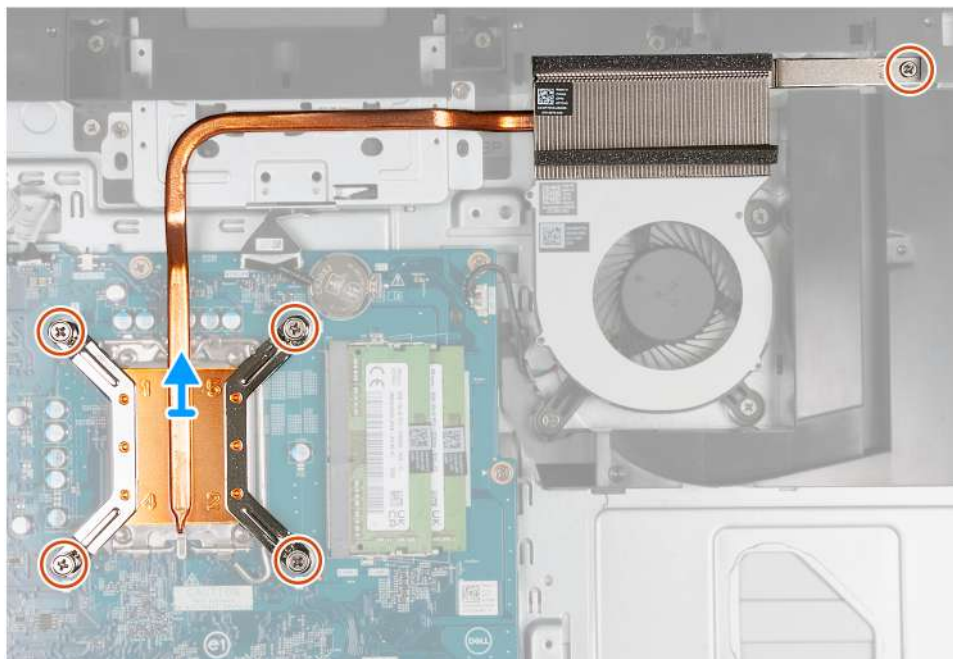

Obrázek 109. Demontáž chladiče

Kroky

1. V opačném pořadí, než je vyznačeno (5>4>3>2>1), vyšroubujte pět jisticích šroubků, kterými je chladič připevněn k základní desce a základně sestavy displeje.
2. Zvedněte chladič ze základny sestavy displeje.

Montáž chladiče

⚠ VÝSTRAHA: Informace v této části věnované montáži jsou určeny pouze oprávněným servisním technikům.

Požadavky

Jestliže nahrazujete určitou součástku, vyjměte před montáží stávající součástku.

O této úloze

i POZNÁMKA: Pokud měníte procesor nebo sestavu ventilátoru a chladiče, naneste teplovodivou pastu dodávanou v rámci sady. Tím zajistíte optimální tepelnou vodivost.

Následující obrázek znázorňuje umístění chladiče a postup montáže.

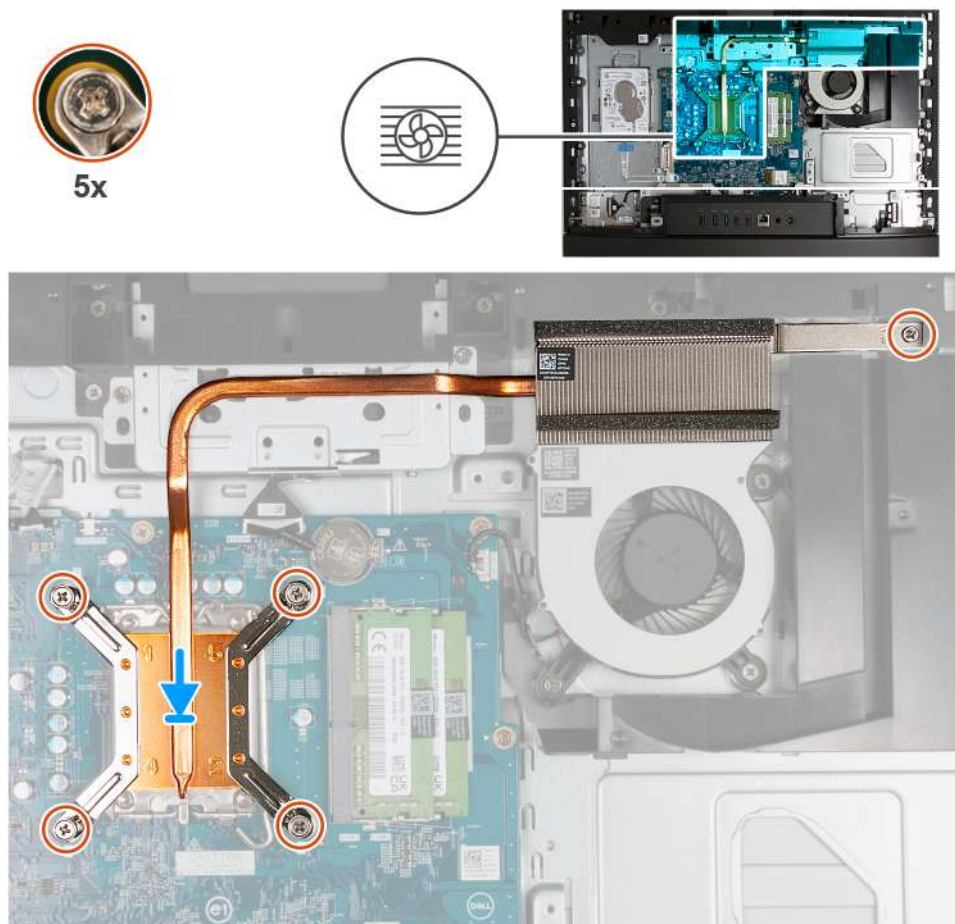

Obrázek 110. Montáž chladiče

Kroky

1. Umístěte chladič na základní desku a základnu sestavy displeje.
2. Zarovnejte šrouby na chladiči s otvory pro šrouby na základní desce a základně sestavy displeje.
3. V pořadí (1>2>3>4>5) zašroubujte pět jisticích šroubků, kterými je chladič připevněn k základní desce a základně sestavy displeje.

Další kroky

1. Nasaďte [kryt základní desky](#).
2. Namontujte [zadní kryt](#).
3. Nainstalujte [podstavec](#).
4. Postupujte podle pokynů v části [Po manipulaci uvnitř počítače](#).

Processor

Demontáž procesoru

⚠ VÝSTRAHA: Informace v této části věnované demontáži jsou určeny pouze oprávněným servisním technikům.

Požadavky

1. Postupujte podle pokynů v části [Před manipulací uvnitř počítače](#).
2. Demontujte [podstavec](#).
3. Demontujte [zadní kryt](#).
4. Sejměte [kryt základní desky](#).

5. Vyjměte chladič.

O této úloze

POZNÁMKA: V průběhu běžného provozu může být procesor velice horký. Než se ho dotknete, nechte procesor dostatečně dlouho vychladnout.

POZNÁMKA: Maximální chlazení procesoru zajistíte tím, že se nebudete dotýkat teplovodivých oblastí procesoru. Oleje obsažené v pokožce dokážou snížit teplovodivost teplovodivé pasty.

Následující obrázek znázorňuje umístění procesoru a postup demontáže.

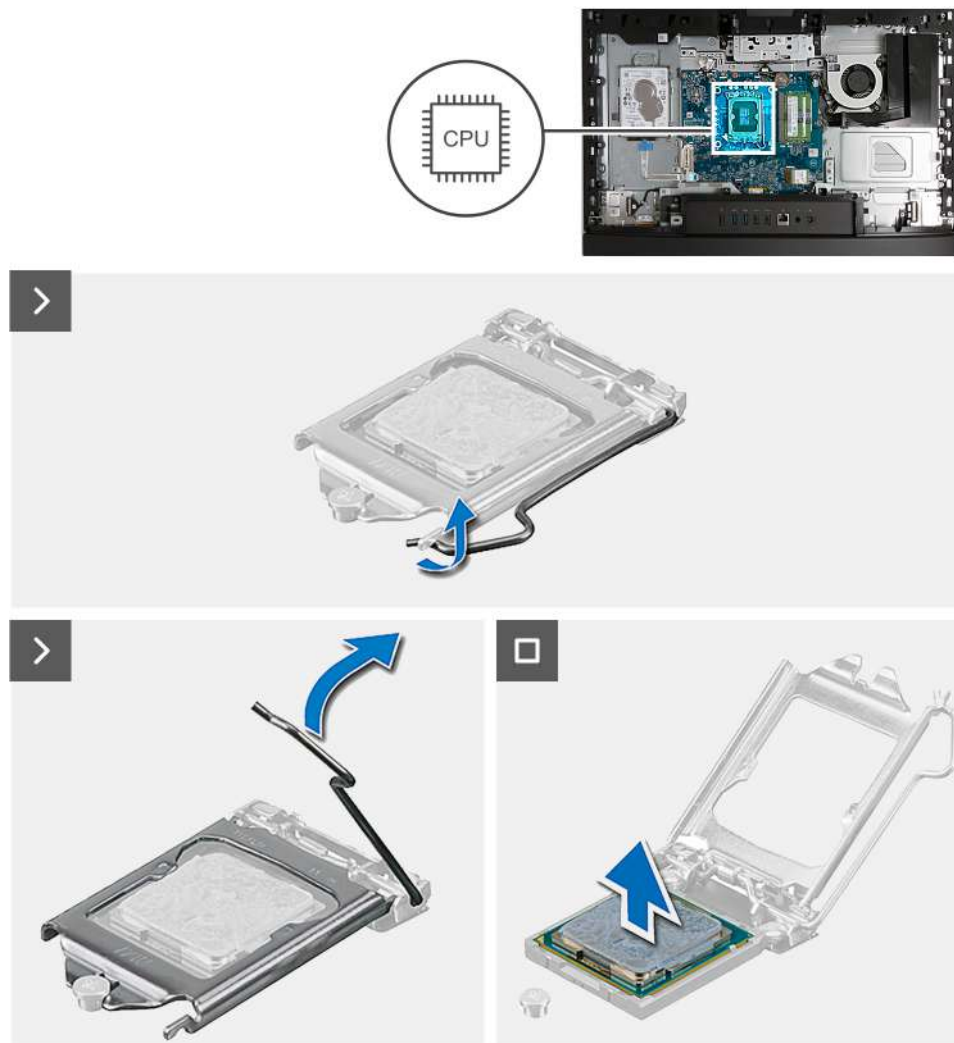

Obrázek 111. Demontáž procesoru

Kroky

1. Stiskněte uvolňovací páčku a zatlačte ji směrem od procesoru, uvolníte ji tak ze zajišťovacích západky.
2. Kryt procesoru otevřete tak, že uvolňovací páčku úplně vytáhnete.

⚠ VÝSTRAHA: Při demontáži procesoru se nedotýkejte kontaktů v socketu a zabraňte upadnutí předmětů na tyto kontakty.

3. Opatrně zvedněte procesor ze socketu (CPU).

Montáž procesoru

⚠ VÝSTRAHA: Informace v této části věnované montáži jsou určeny pouze oprávněným servisním technikům.

Požadavky

Jestliže nahrazujete určitou součástku, vyjměte před montáží stávající součástku.

O této úloze

i POZNÁMKA: Pokud měníte procesor nebo sestavu ventilátoru a chladiče, naneste teplovodivou pastu dodávanou v rámci sady. Tím zajistíte optimální tepelnou vodivost.

Následující obrázek znázorňuje umístění procesoru a postup montáže.

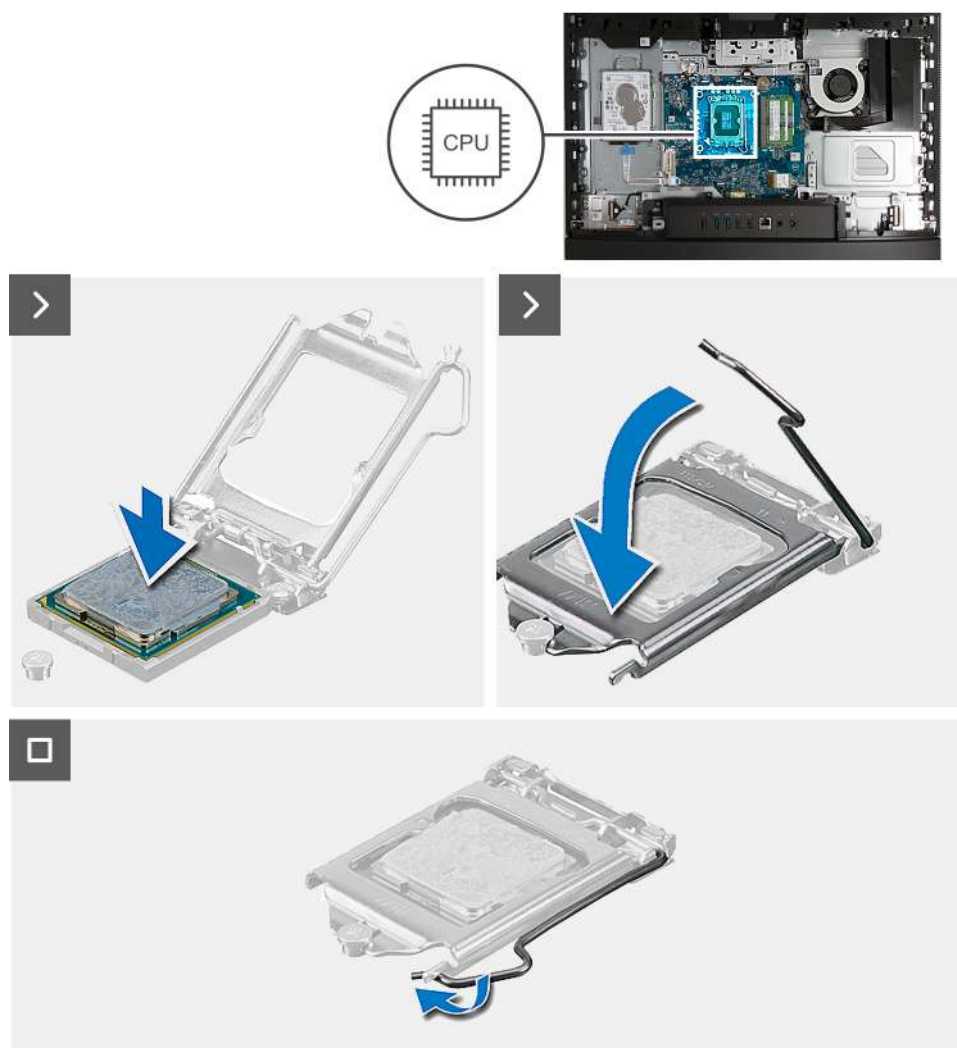

Obrázek 112. Montáž procesoru

Kroky

1. Zkontrolujte, zda je uvolňovací páčka na socketu procesoru plně otevřená.

i POZNÁMKA: Na rohu procesoru s kolíkem 1 je trojúhelníček, který zapadá do trojúhelníčku na rohu s kolíkem 1 socketu procesoru. Pokud je procesor řádně usazen, jsou všechny čtyři rohy vyrovnány ve stejné výšce. Pokud je jeden nebo více rohů procesoru oproti ostatním výš, není procesor řádně usazen.

2. Zarovnejte vroubky na procesoru s výčnělky na patici procesoru a procesor do patice (CPU) usad'te.

 **VÝSTRAHA:** Ujistěte se, že je zářez na krytu procesoru umístěn pod zarovnávacím kolíkem.

3. Když je procesor plně zatlačen v socketu, zatlačte uvolňovací páčku dolů a umístěte ji pod výčnělek na krytu procesoru.

Další kroky

1. Vložte [chladič](#).
2. Nasadte [kryt základní desky](#).
3. Namontujte [zadní kryt](#).
4. Nainstalujte [podstavec](#).
5. Postupujte podle pokynů v části [Po manipulaci uvnitř počítače](#).

Základní deska

Demontáž základní desky

 **VÝSTRAHA:** Informace v této části věnované demontáži jsou určeny pouze oprávněným servisním technikům.

Požadavky

1. Postupujte podle pokynů v části [Před manipulací uvnitř počítače](#).
2. Demontujte [podstavec](#).
3. Demontujte [zadní kryt](#).
4. Vyjměte [paměť](#).
5. Sejměte [kryt základní desky](#).
6. Demontujte [kryt I/O](#).
7. Sejměte [spodní kryt](#).
8. Demontujte [držák panelu I/O](#).
9. Vyjměte disk [SSD M.2 2230](#) nebo [SSD M.2 2280](#), podle toho, který máte v počítači.
10. Demontujte [bezdrátovou kartu](#).
11. Vyjměte [chladič](#).
12. Vyjměte [procesor](#).

O této úloze

 **POZNÁMKA:** Výměnou základní desky dojde k odstranění všech změn, které jste v systému BIOS pomocí nastavení systému BIOS provedli. Po výměně základní desky proveďte znovu příslušné změny.

Následující obrázek popisuje konektory na základní desce.

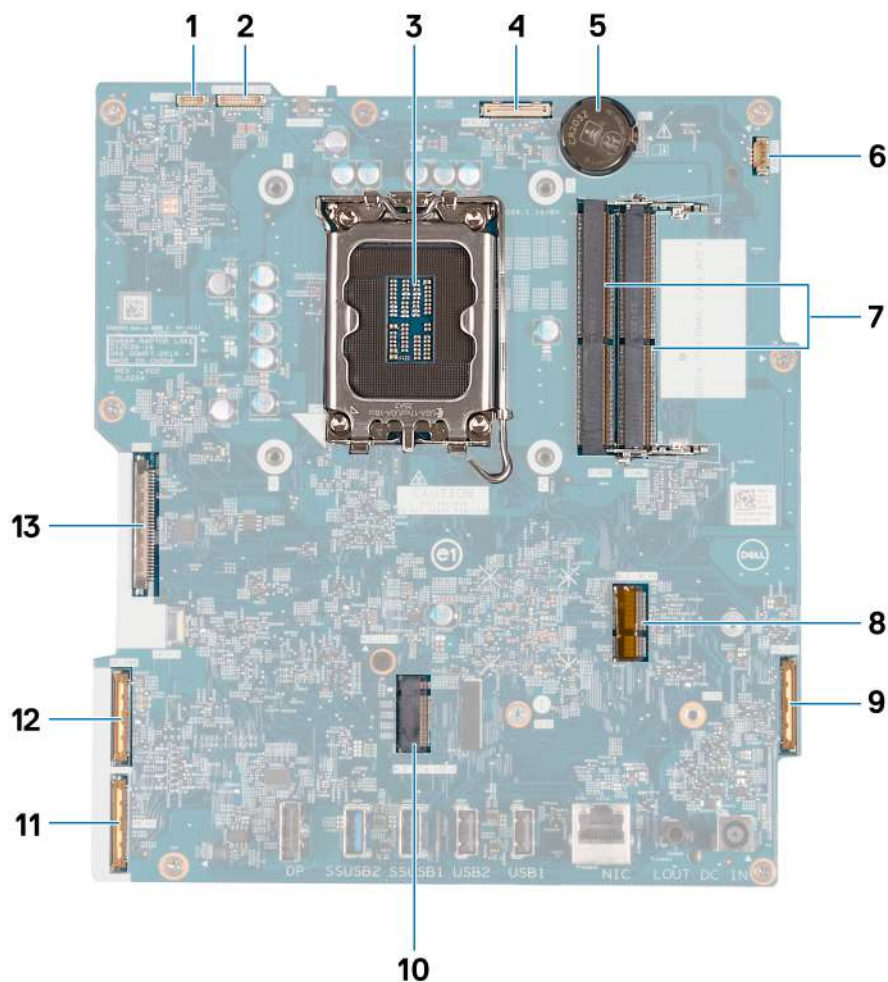

Obrázek 113. Popisky základní desky

- | | |
|--------------------------------------|--|
| 1. Kabel dotykové obrazovky (TOUCH) | 2. Kabel podsvícení displeje (LCD BACKLIGHT) |
| 3. Socket procesoru (CPU) | 4. Kabel kamery (WEBCAM) |
| 5. Socket knoflíkové baterie (RTC) | 6. Kabel ventilátoru (FAN CPU) |
| 7. Paměťové sloty x2 (DIMM1 + DIMM2) | 8. Slot bezdrátové karty (M.2 WLAN) |
| 9. Zvukový kabel (MB-AUDIO) | 10. Slot disku SSD (M.2 PCIe SSD 0) |
| 11. Vysokorychlostní kabel (MB-HS) | 12. Napájecí kabel (MB PWR) |
| 13. Kabel displeje (LVDS) | |

Následující obrázky znázorňují umístění základní desky a postup demontáže.

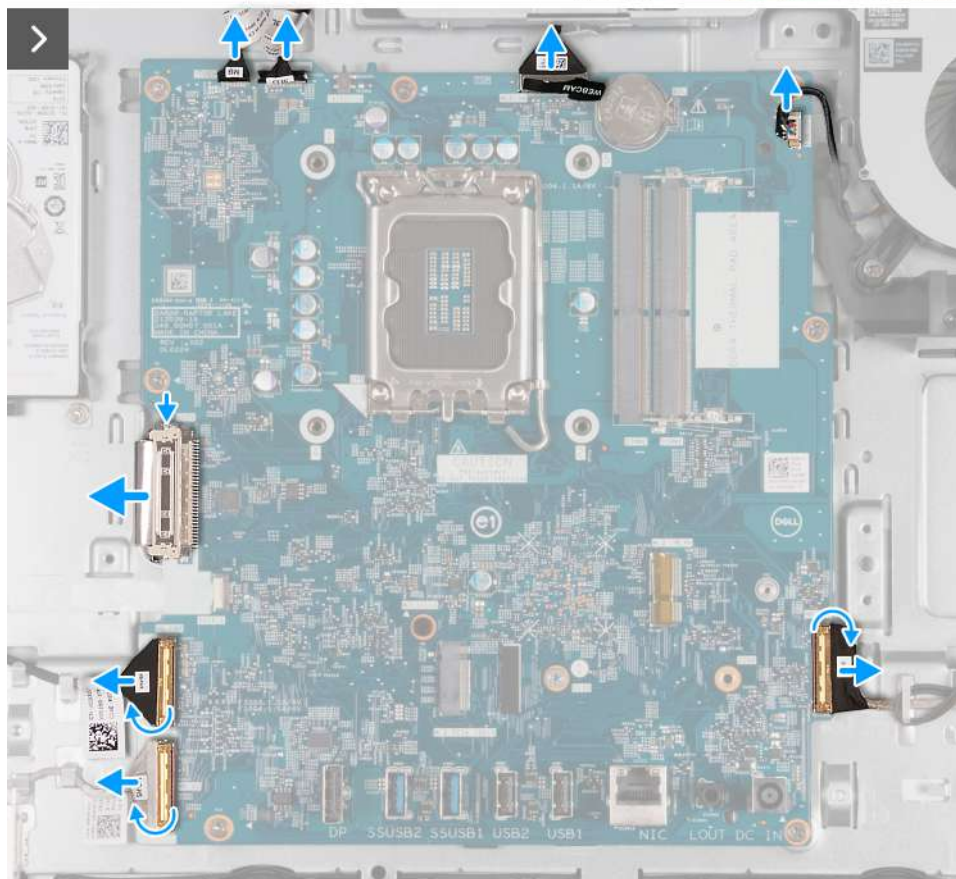

Obrázek 114. Demontáž základní desky

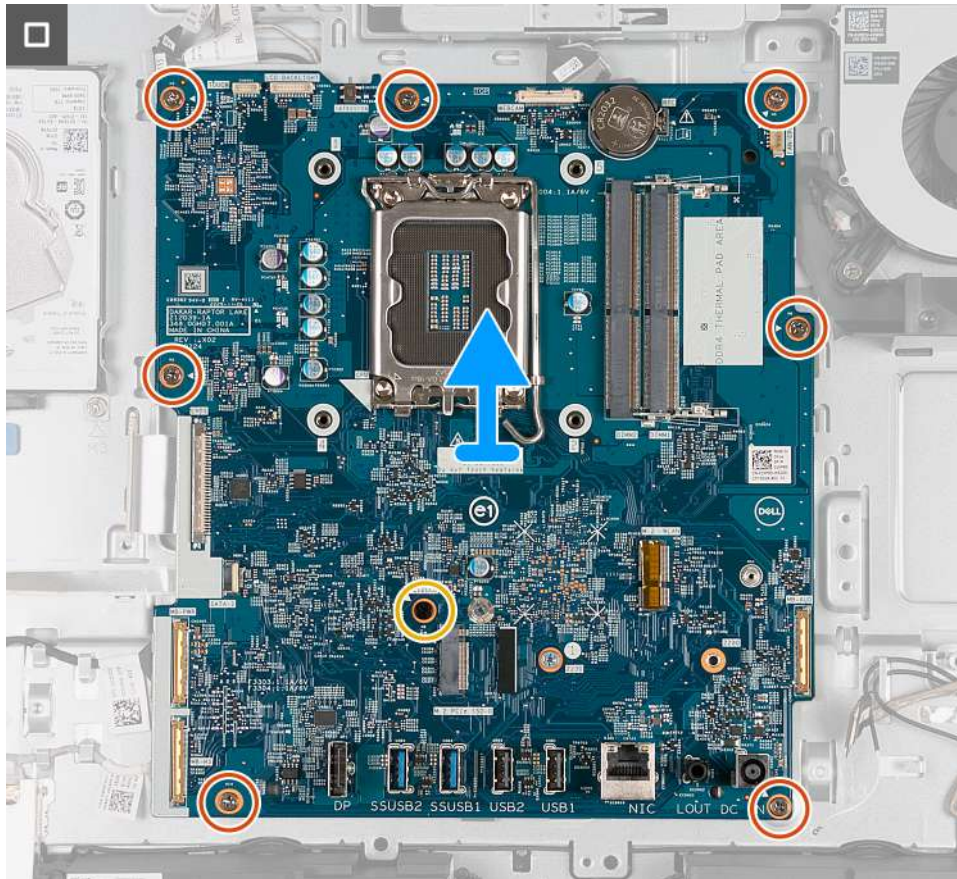

Obrázek 115. Demontáž základní desky

Kroky

1. Odpojte kabel dotykové obrazovky od konektoru (TOUCH) na základní desce.
2. Odpojte kabel podsvícení klávesnice od konektoru (LCB BACKLIGHT) na základní desce.
3. Pomocí poutka odpojte kabel kamery od konektoru (WEBCAM) na základní desce.
4. Odpojte kabel ventilátoru z konektoru (CPU FAN) na základní desce.
5. Zvedněte západku a odpojte zvukový kabel od konektoru (MB-AUDIO) na základní desce.
6. Zvedněte západku a odpojte vysokorychlostní kabel od konektoru (MB-HS) na základní desce.
7. Zvedněte západku a odpojte napájecí kabel od konektoru (MB-PWR) na základní desce.
8. Přichycením zajišťovacích úchytů na obou stranách konektoru kabelu displeje odpojte kabel displeje od konektoru (LVDS) na základní desce.
9. Vyšroubujte sedm šroubů (M3x5) připevňujících základní desku k základně sestavy displeje.
10. Vyšroubujte šroub (M3x12) připevňující základní desku k základně sestavy displeje.
11. Opatrně zvedněte základní desku ze základny sestavy displeje.

Montáž základní desky

⚠ VÝSTRAHA: Informace v této části věnované montáži jsou určeny pouze oprávněným servisním technikům.

Požadavky

Jestliže nahrazujete určitou součástku, vyjměte před montáží stávající součástku.

O této úloze

i POZNÁMKA: Výměnou základní desky dojde k odstranění všech změn, které jste v systému BIOS pomocí nastavení systému BIOS provedli. Po výměně základní desky proveďte znovu příslušné změny.

Následující obrázek popisuje konektory na základní desce.

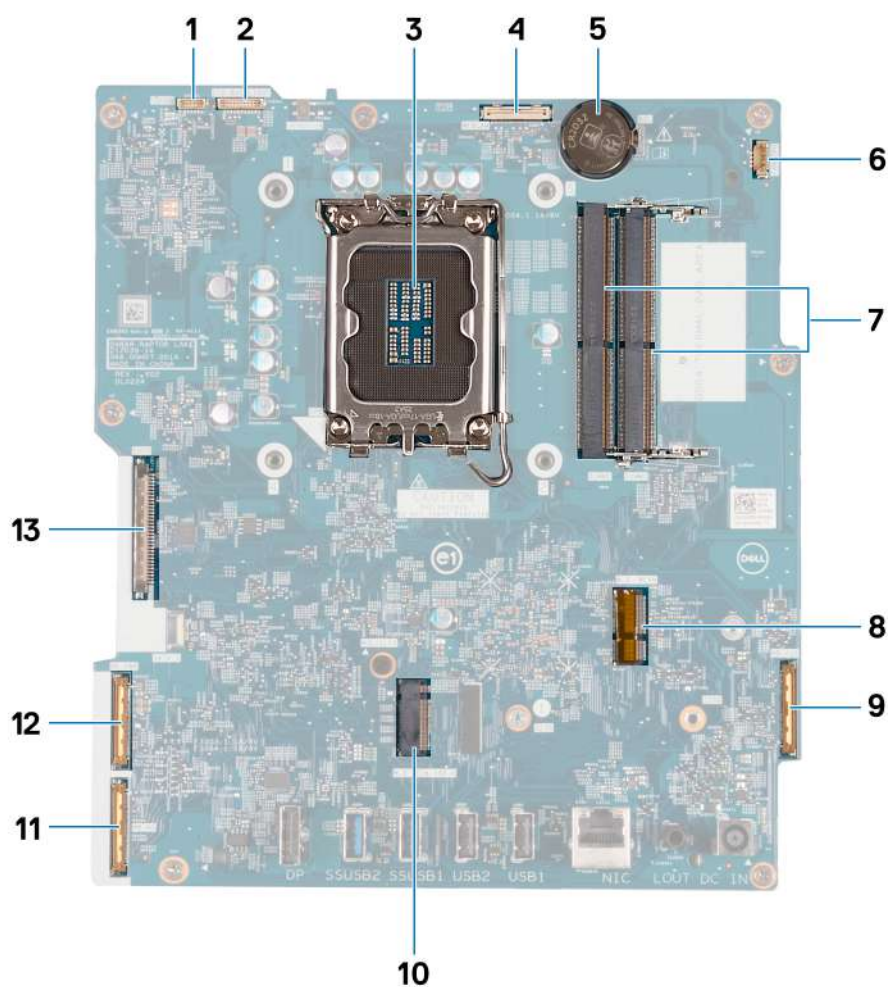

Obrázek 116. Popisky základní desky

- | | |
|--------------------------------------|--|
| 1. Kabel dotykové obrazovky (TOUCH) | 2. Kabel podsvícení displeje (LCD BACKLIGHT) |
| 3. Socket procesoru (CPU) | 4. Kabel kamery (WEBCAM) |
| 5. Socket knoflíkové baterie (RTC) | 6. Kabel ventilátoru (FAN CPU) |
| 7. Paměťové sloty x2 (DIMM1 + DIMM2) | 8. Slot bezdrátové karty (M.2 WLAN) |
| 9. Zvukový kabel (MB-AUDIO) | 10. Slot disku SSD (M.2 PCIe SSD 0) |
| 11. Vysokorychlostní kabel (MB-HS) | 12. Napájecí kabel (MB PWR) |
| 13. Kabel displeje (LVDS) | |

Následující obrázky znázorňují umístění základní desky a postup montáže.

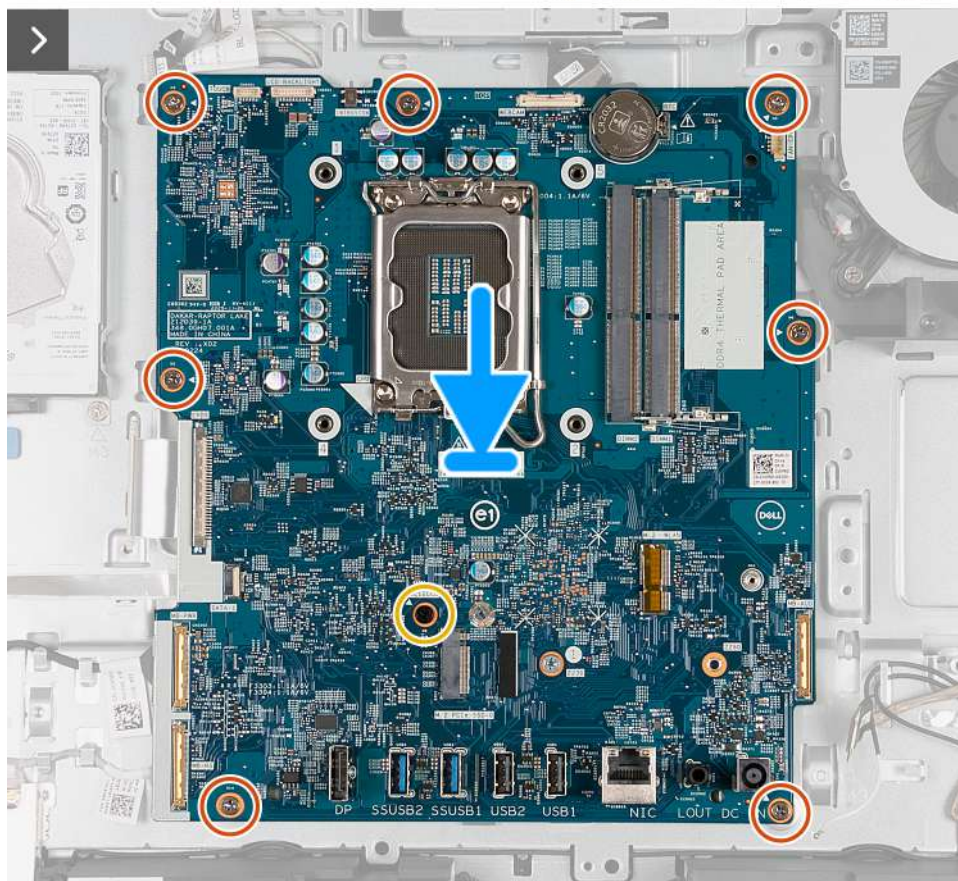

Obrázek 117. Montáž základní desky

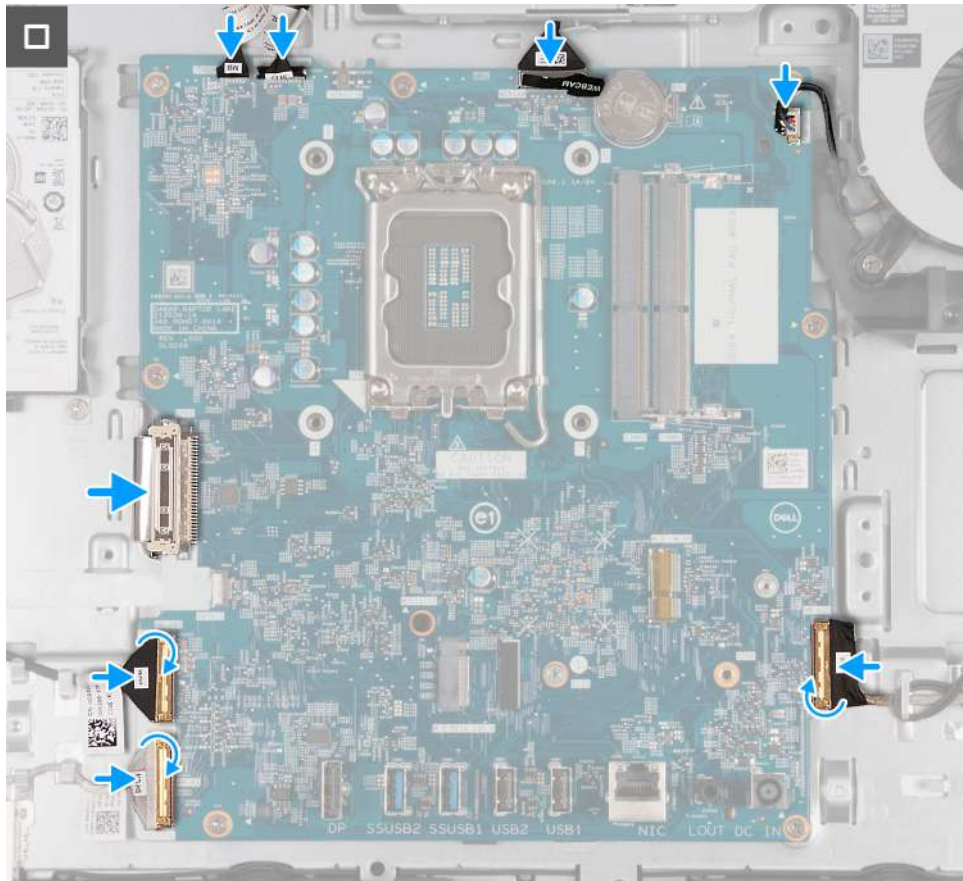

Obrázek 118. Montáž základní desky

Kroky

1. Jemně umístěte základní desku na základnu sestavy displeje.
2. Zarovnejte otvory pro šrouby na základní desce s otvory pro šrouby na základně sestavy displeje.
3. Vyměňte sedm šroubů (M3x5) připevňujících základní desku k základně sestavy displeje.
4. Vyměňte šroub (M3x12) připevňující základní desku k základně sestavy displeje.
5. Připojte kabel dotykové obrazovky ke konektoru (TOUCH) na základní desce.
6. Připojte kabel podsvícení klávesnice ke konektoru (LCB BACKLIGHT) na základní desce.
7. Připojte kabel kamery ke konektoru (WEBCAM) na základní desce.
8. Připojte kabel ventilátoru ke konektoru (CPU FAN) na základní desce.
9. Připojte zvukový kabel ke konektoru (MB-AUDIO) na základní desce a zavřete západku.
10. Připojte vysokorychlostní kabel ke konektoru (MB-HS) na základní desce a zavřete západku.
11. Připojte napájecí kabel ke konektoru (MB-PWR) na základní desce a zavřete západku.
12. Připojte kabel displeje ke konektoru (LVDS) na základní desce.

Další kroky

1. Nainstalujte [procesor](#).
2. Vložte [chladič](#).
3. Namontujte [bezdrátovou kartu](#).
4. Vložte [disk SSD M.2 2230](#) nebo [disk SSD M.2 2280](#), podle toho, který máte v počítači.
5. Namontujte [držák desky I/O](#).
6. Nasadte [spodní kryt](#).
7. Nasadte [kryt I/O](#).
8. Nasadte [kryt základní desky](#).
9. Namontujte [paměť](#).
10. Namontujte [zadní kryt](#).

11. Nainstalujte [podstavec](#).
12. Postupujte podle pokynů v části [Po manipulaci uvnitř počítače](#).

Vypínač a deska I/O

Demontáž desky vypínače a I/O

⚠ VÝSTRAHA: Informace v této části věnované demontáži jsou určeny pouze oprávněným servisním technikům.

Požadavky

1. Postupujte podle pokynů v části [Před manipulací uvnitř počítače](#).
2. Demontujte [podstavec](#).
3. Demontujte [zadní kryt](#).
4. Sejměte [kryt základní desky](#).
5. Demontujte [kryt I/O](#).
6. Sejměte [spodní kryt](#).

O této úloze

Následující obrázek znázorňuje umístění desky vypínače a I/O a postup demontáže.

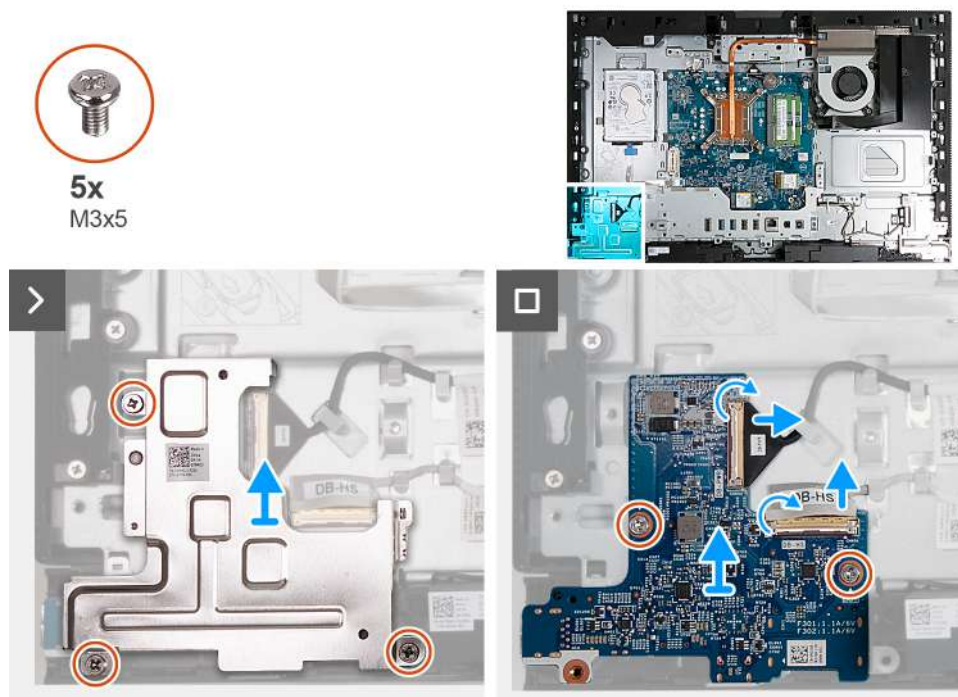

Obrázek 119. Demontáž desky vypínače a I/O

Kroky

1. Vyšroubujte tři šrouby (M3x5) připevňující vypínač a kryt desky I/O k základně sestavy displeje.
2. Zvedněte vypínač a kryt desky I/O ze základny sestavy displeje.
3. Zvedněte západku a odpojte napájecí kabel od konektoru (DB-PWR) na desce vypínače a I/O.
4. Zvedněte západku a odpojte vysokorychlostní kabel od konektoru (DB-HS) na desce vypínače a I/O.
5. Vyšroubujte dva šrouby (M3x5) připevňující desku vypínače a I/O k základně sestavy displeje.
6. Zvedněte desku vypínače a I/O ze základny sestavy displeje.

Montáž desky vypínače a I/O

⚠ VÝSTRAHA: Informace v této části věnované montáži jsou určeny pouze oprávněným servisním technikům.

Požadavky

Jestliže nahrazujete určitou součástku, vyjměte před montáží stávající součástku.

O této úloze

Následující obrázek znázorňuje umístění desky vypínače a I/O a postup montáže.

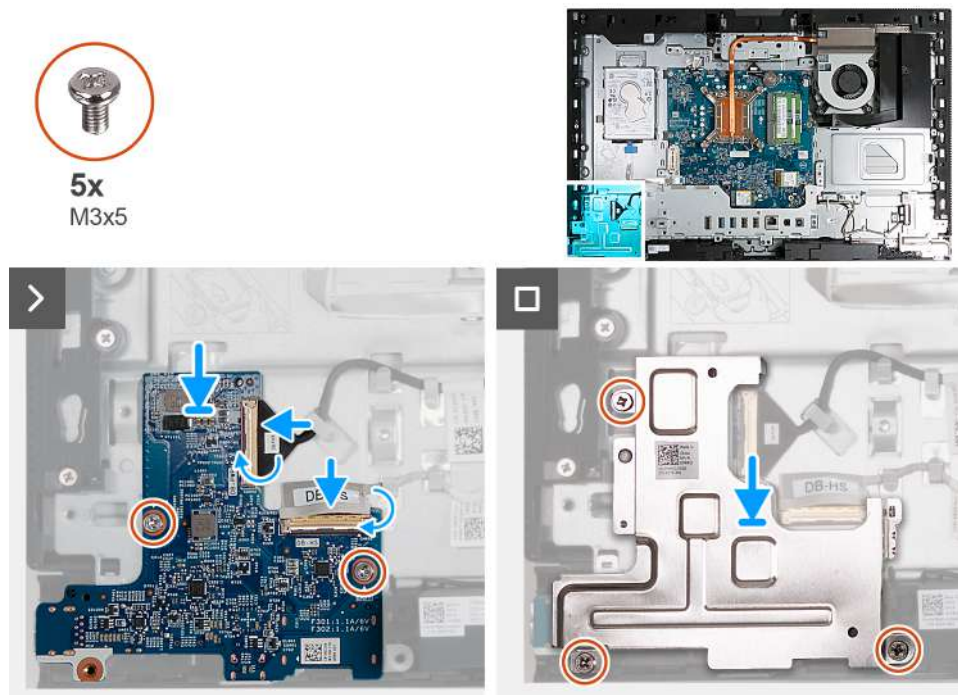

Obrázek 120. Montáž desky vypínače a I/O

Kroky

1. Umístěte desku vypínače a desku I/O na základnu sestavy displeje.
2. Zarovnejte otvory pro šrouby na vypínači a desce I/O s otvory pro šrouby na základně sestavy displeje.
3. Vyměňte dva šrouby (M3x5) zajišťující připevnění desky I/O a vypínače k základně sestavy displeje.
4. Připojte napájecí kabel (DB-PWR) ke konektoru na vypínači a desce I/O a upevněte západku.
5. Připojte vysokorychlostní kabel (DB-PWR) ke konektoru na vypínači a desce I/O a upevněte západku.
6. Umístěte desku vypínače a kryt desky I/O na základnu sestavy displeje.
7. Zarovnejte otvory pro šrouby na vypínači a krytu desky I/O s otvory pro šrouby na základně sestavy displeje.
8. Vyměňte tři šrouby (M3x5) zajišťující připevnění krytu desky I/O a vypínače k základně sestavy displeje.

Další kroky

1. Nasaďte [spodní kryt](#).
2. Nasaďte [kryt I/O](#).
3. Nasaďte [kryt základní desky](#).
4. Namontujte [zadní kryt](#).
5. Nainstalujte [podstavec](#).
6. Postupujte podle pokynů v části [Po manipulaci uvnitř počítače](#).

Zvuková karta

Demontáž zvukové karty

⚠ VÝSTRAHA: Informace v této části věnované demontáži jsou určeny pouze oprávněným servisním technikům.

Požadavky

1. Postupujte podle pokynů v části [Před manipulací uvnitř počítače](#).
2. Demontujte [podstavec](#).
3. Demontujte [zadní kryt](#).
4. Sejměte [kryt základní desky](#).
5. Demontujte [kryt I/O](#).
6. Sejměte [spodní kryt](#).

O této úloze

Následující obrázek znázorňuje umístění zvukové karty a postup demontáže.

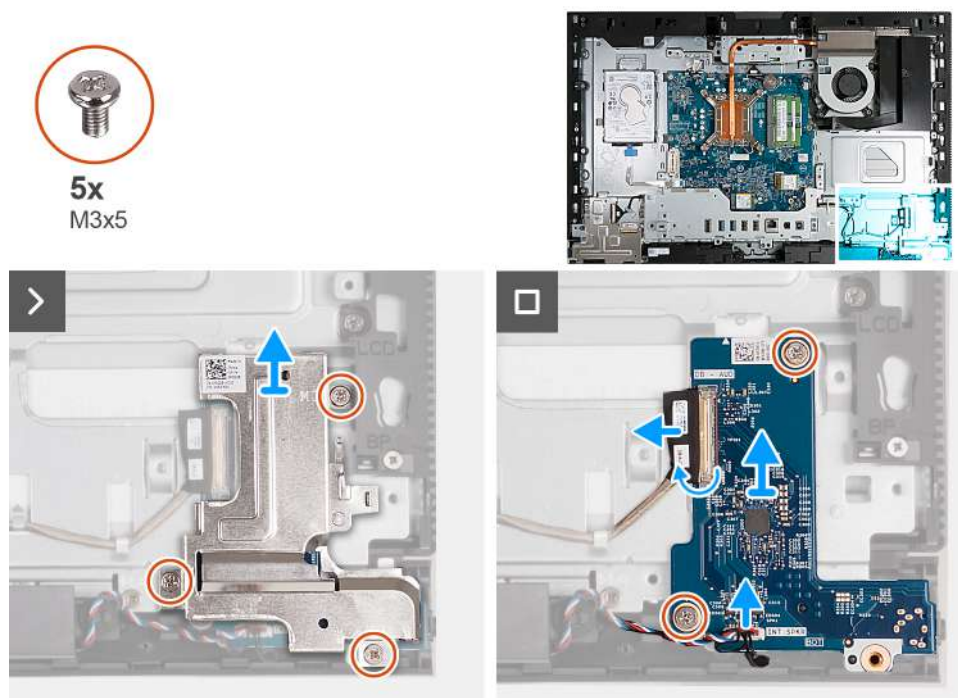

Obrázek 121. Demontáž zvukové karty

Kroky

1. Vyšroubujte tři šrouby (M3x5) připevňující kryt zvukové karty k základně sestavy displeje.
2. Zvedněte kryt zvukové karty ze základny sestavy displeje.
3. Zvedněte západku a odpojte zvukový kabel od konektoru (DB-AUDIO) na zvukové kartě.
4. Odpojte kabel reproduktoru od konektoru (INT SPKR) na zvukové kartě.
5. Vyšroubujte dva šrouby (M3x5) připevňující zvukovou kartu k základně sestavy displeje.
6. Zvedněte zvukovou kartu ze základny sestavy displeje.

Montáž zvukové karty

⚠ VÝSTRAHA: Informace v této části věnované montáži jsou určeny pouze oprávněným servisním technikům.

Požadavky

Jestliže nahrazujete určitou součástku, vyjměte před montáží stávající součástku.

O této úloze

Následující obrázek znázorňuje umístění zvukové karty a postup montáže.

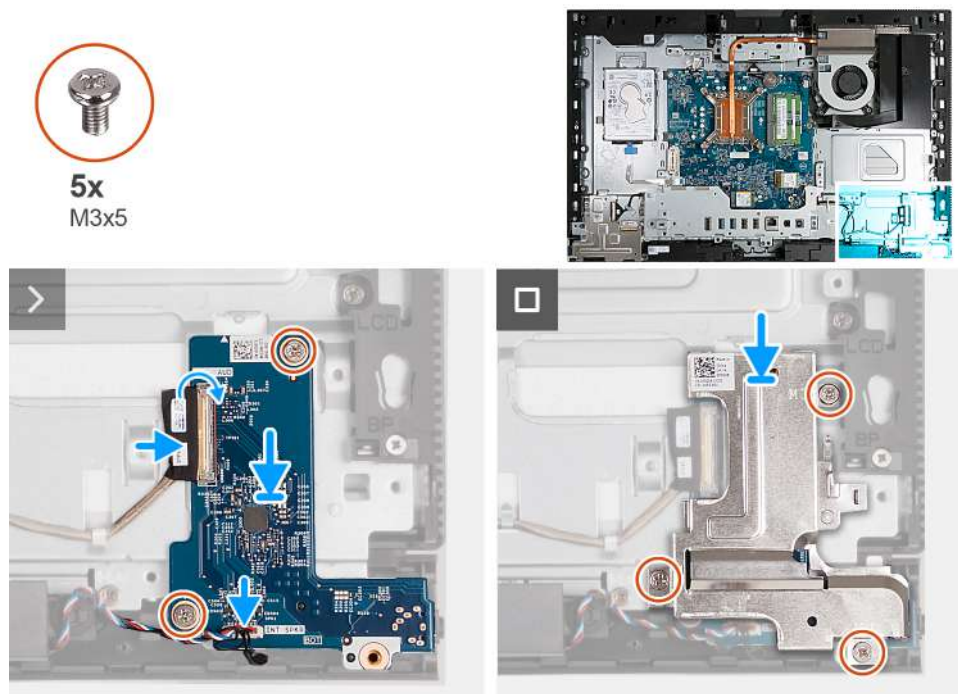

Obrázek 122. Montáž zvukové karty

Kroky

1. Položte zvukovou kartu na základnu sestavy displeje.
2. Zarovnejte otvory pro šrouby na zvukové kartě s otvory pro šrouby na základně sestavy displeje.
3. Vyměňte dva šrouby (M3x5) připevňující zvukovou kartu k základně sestavy displeje.
4. Připojte napájecí kabel ke konektoru (DB-PWR) na zvukové kartě a zavřete západku.
5. Připojte vysokorychlostní kabel ke konektoru (DB-PWR) na zvukové kartě a zavřete západku.
6. Položte kryt zvukové karty na základnu sestavy displeje.
7. Zarovnejte otvory pro šrouby na krytu zvukové karty s otvory pro šrouby na základně sestavy displeje.
8. Vyměňte tři šrouby (M3x5) připevňující kryt zvukové karty k základně sestavy displeje.

Další kroky

1. Nasaďte [spodní kryt](#).
2. Nasaďte [kryt I/O](#).
3. Nasaďte [kryt základní desky](#).
4. Namontujte [zadní kryt](#).
5. Nainstalujte [podstavec](#).
6. Postupujte podle pokynů v části [Po manipulaci uvnitř počítače](#).

Základna sestavy displeje

Demontáž základny sestavy displeje

⚠ VÝSTRAHA: Informace v této části věnované demontáži jsou určeny pouze oprávněným servisním technikům.

Požadavky

1. Postupujte podle pokynů v části [Před manipulací uvnitř počítače](#).
2. Demontujte [podstavec](#).
3. Demontujte [zadní kryt](#).
4. Sejměte [kryt základní desky](#).
5. Demontujte [bezdrátovou kartu](#).
6. Demontujte [kryt I/O](#).
7. Sejměte [spodní kryt](#).
8. Demontujte [sestavu zasouvací kamery](#).
9. Demontujte [ventilátor](#).
10. Demontujte [držák panelu I/O](#).
11. Demontujte [reproduktory](#).
12. Vyjměte [chladič](#).
13. Demontujte [základní desku](#).
i **POZNÁMKA:** Základní desku lze vyjmout s připevněnou pamětí, diskem SSD, knoflíkovou baterií a procesorem.
14. Vyjměte [zvukovou kartu](#).
15. Demontujte [vypínač a desku I/O](#).

O této úloze

i **POZNÁMKA:** Základna sestavy displeje obsahuje následující komponenty:

- Moduly antény
- Obrazovka displeje
- Střední rám

Při výměně kterékoli z těchto komponent vyměňte celou základnu sestavy displeje.

Následující obrázek znázorňuje umístění stojanu sestavy displeje a postup demontáže.



Obrázek 123. Demontáž základny sestavy displeje

Kroky

Po provedení předběžných úkonů vám zůstane základna sestavy displeje.

Montáž základny sestavy displeje

⚠ VÝSTRAHA: Informace v této části věnované montáži jsou určeny pouze oprávněným servisním technikům.

Požadavky

Jestliže nahrazujete určitou součástku, vyjměte před montáží stávající součástku.

O této úloze

i POZNÁMKA: Základna sestavy displeje obsahuje následující komponenty:

- Moduly antény
- Obrazovka displeje
- Střední rám

Při výměně kterékoli z těchto komponent vyměňte celou základnu sestavy displeje.

Následující obrázek znázorňuje umístění stojanu sestavy displeje a postup montáže.



Obrázek 124. Montáž základny sestavy displeje

Kroky

Při montáži základny sestavy displeje proveďte všechny následné úkony.

Další kroky

1. Namontujte [vypínač a desku I/O](#).
2. Přimontujte [zvukovou kartu](#).
3. Nainstalujte [základní desku](#).

i POZNÁMKA: Základní desku lze nainstalovat s připevněnou pamětí, diskem SSD, knoflíkovou baterií a procesorem.

4. Vložte [chladič](#).
5. Namontujte [reproduktory](#).
6. Namontujte [držák desky I/O](#).
7. Připevněte [ventilátor](#).
8. Nainstalujte [sestavu zasouvací kamery](#).
9. Nasad'te [spodní kryt](#).
10. Nasad'te [kryt I/O](#).

11. Namontujte [bezdrátovou kartu](#).
12. Nasaďte [kryt základní desky](#).
13. Namontujte [zadní kryt](#).
14. Nainstalujte [podstavec](#).
15. Postupujte podle pokynů v části [Po manipulaci uvnitř počítače](#).

Software

Tato kapitola uvádí podrobnosti o podporovaných operačních systémech, společně s pokyny pro instalaci ovladačů.

Operační systém

Počítač OptiPlex All-in-One 7420 podporuje následující operační systémy:

- Windows 11 Home, 64bitový
- Windows 11 Pro, 64bitový
- Windows 11 Pro National Education, 64bitový
- Ubuntu Linux 22.04 LTS, 64bitový
- Hybridní klient Dell v systému Ubuntu Linux 22.04 LTS, 64bitový
- Dell ThinOS
- Windows 10 IoT Enterprise LTSC 2021

Ovladače a soubory ke stažení

Při odstraňování problémů, stahování nebo instalaci ovladačů se doporučuje přečíst si článek [000123347](#) znalostní databáze Dell s často kladenými dotazy ohledně ovladačů a souborů ke stažení.

Nastavení systému BIOS

⚠ VÝSTRAHA: Pokud nejste odborným uživatelem počítače, nastavení v konfiguračním programu systému BIOS neměňte. Některé změny by mohly způsobit nesprávnou funkci počítače.

i POZNÁMKA: V závislosti na počítači a nainstalovaných zařízeních se nemusí některé z uvedených položek zobrazovat.

i POZNÁMKA: Před změnou nastavení systému BIOS se doporučuje zapsat si původní nastavení pro pozdější potřeby.

Nástroj pro konfiguraci systému BIOS použijte, když chcete:

- získat informace o hardwaru nainstalovaném v počítači, například o množství paměti RAM a velikosti úložného zařízení,
- změnit informace o konfiguraci systému,
- nastavit nebo změnit uživatelské možnosti, například heslo uživatele, typ nainstalovaného pevného disku a zapnutí nebo vypnutí základních zařízení.

Spuštění programu pro konfiguraci systému BIOS

O této úloze

Zapněte (nebo restartujte) počítač a ihned stiskněte klávesu F2.

Navigační klávesy

i POZNÁMKA: V případě většiny možností nastavení systému se provedené změny zaznamenají, ale použijí se až po restartu počítače.

Tabulka 27. Navigační klávesy

Klávesy	Navigace
Šipka nahoru	Přechod na předchozí pole.
Šipka dolů	Přechod na další pole.
Vstoupit	Výběr hodnoty ve vybraném poli (je-li to možné) nebo přechod na odkaz v poli.
Mezerník	Rozbalení a sbalení rozevírací nabídky (je-li to možné).
Karta	Přechod na další specifickou oblast. i POZNÁMKA: Pouze pro standardní grafické uživatelské rozhraní
Esc	Přechod na předchozí stránku, dokud se nezobrazí hlavní obrazovka. Stisknutí klávesy Esc na hlavní obrazovce zobrazí zprávu s požadavkem o uložení veškerých neuložených změn a restartuje počítač.

Jednorázová spouštěcí nabídka F12

Pro vstup do jednorázové spouštěcí nabídky zapněte počítač a ihned stiskněte klávesu F12.

i POZNÁMKA: Je-li počítač zapnutý, doporučuje se jej vypnout.

Jednorázová spouštěcí nabídka F12 zobrazuje zařízení, ze kterých můžete spustit počítač, a možnost diagnostiky. Možnosti nabídky zavádění jsou následující:

- Vyjímatelný disk (je-li k dispozici)
- Pevný disk STXXXX (je-li k dispozici)
- **i** **POZNÁMKA:** XXX představuje číslo jednotky SATA.
- Optická jednotka (je-li k dispozici)
- Pevný disk SATA (je-li k dispozici)
- Diagnostika

Na obrazovce se sekvencí spouštění jsou k dispozici také možnosti přístupu do nástroje Nastavení systému.

Možnosti nástroje Nastavení systému

i **POZNÁMKA:** V závislosti na počítači a nainstalovaných zařízeních nemusí být některé z uvedených položek k dispozici.

Tabulka 28. Možnosti nástroje Nastavení systému – nabídka Systémové informace

Přehled	
Verze systému BIOS	Zobrazuje číslo verze systému BIOS.
Výrobní číslo	Zobrazuje výrobní číslo počítače
Inventární štítek	Zobrazuje inventární štítek počítače
Datum výroby	Zobrazuje datum výroby počítače.
Datum nabytí vlastnictví	Zobrazuje datum nabytí vlastnictví počítače.
Express Service Code	Zobrazuje kód Express Service Code počítače.
Číslo vlastníka	Zobrazuje číslo majitele počítače.
Podepsaná aktualizace firmwaru	Zobrazuje, zda je na vašem počítači povolena podepsaná aktualizace firmwaru.
Informace o procesoru	
Typ procesoru	Zobrazuje typ procesoru.
Maximální taktovací rychlost	Zobrazí maximální taktovací rychlost procesoru.
Minimální taktovací rychlost	Zobrazí minimální taktovací rychlost procesoru.
Současná taktovací rychlost	Zobrazí aktuální taktovací rychlost procesoru.
Počet jader	Zobrazí počet jader procesoru.
ID procesoru	Zobrazí identifikační kód procesoru.
Cache L2 procesoru	Zobrazí velikost cache L2 procesoru.
Cache L3 procesoru	Zobrazí velikost cache L3 procesoru.
Verze mikrokódu	Zobrazuje verzi mikrokódu.
Funkce Intel Hyper-Threading	Zobrazí informaci, zda má procesor funkci Hyper-Threading (HT).
64bitová technologie	Zobrazí informaci, zda je použita 64bitová technologie.
Informace o paměti	
Nainstalovaná paměť	Zobrazí celkovou velikost nainstalované paměti počítače.
Dostupná paměť	Zobrazí celkovou dostupnou velikost paměti počítače.
Rychlost paměti	Zobrazí rychlost paměti.
Kanálový režim paměti	Zobrazí informaci, zda je využíván jednokanálový nebo dvoukanálový režim.
Paměťová technologie	Zobrazí technologii použitou v paměti
DIMM_SLOT 1	Zobrazí velikost paměti DIMM 1.

Tabulka 28. Možnosti nástroje Nastavení systému – nabídka Systémové informace (pokračování)

Přehled	
DIMM_SLOT 2	Zobrazí velikost paměti DIMM 2.
Informace o zařízení	
Typ panelu	Zobrazí typ panelu počítače.
Ovladač videa	Zobrazí typ ovladače videa v počítači.
Paměť grafické karty	Zobrazí informace o grafické paměti v počítači.
Zařízení Wi-Fi	Zobrazí informace o bezdrátovém zařízení v počítači.
Nativní rozlišení	Zobrazí nativní rozlišení počítače.
Verze systému Video BIOS	Zobrazí verzi systému Video BIOS v počítači.
Řadič zvuku	Zobrazí informace o řadiči zvuku použitém v počítači.
Zařízení Bluetooth	Zobrazí informace o zařízení Bluetooth v počítači.
Adresa LOM MAC	Zobrazí adresu LOM (LAN On Motherboard) MAC počítače.
Slot 1	Zobrazí informace o síti M.2 v počítači.
SATA 0	Zobrazí informace o pevném disku SATA v počítači.
Slot 2_M.2	Zobrazí informace o disku SSD M.2 PCIe v počítači.
Slot 3_M.2	Zobrazí informace o disku SSD M.2 PCIe v počítači.

Tabulka 29. Možnosti Nastavení systému – nabídka Konfigurace spouštění systému

Konfigurace spouštění	
Sekvence spuštění	
Režim spouštění	Zobrazí režim spouštění.
Sekvence spuštění	Zobrazí sekvenci spuštění systému.
Spouštění z karty Secure Digital (SD)	<p>Povolí nebo zakáže spouštění z karty SD pouze ke čtení.</p> <p>Možnost Spouštění z karty Secure Digital (SD) není ve výchozím nastavení povolena.</p>
Bezpečné spouštění	
Povolit bezpečné spouštění	<p>Zabezpečené spouštění je metoda, která zajišťuje integritu spouštěcí cesty pomocí dodatečného ověření operačního systému a přídatných karet PCI. Jestliže není během procesu spouštění některá komponenta ověřena, počítač spouštění operačního systému zastaví.</p> <p>Povolí spouštění počítače pouze pomocí ověřeného spouštěcího softwaru.</p> <p>Možnost Povolit bezpečné spouštění je ve výchozím nastavení povolena.</p> <p>Kvůli dodatečnému zabezpečení doporučuje společnost Dell Technologies ponechat možnost Bezpečné spouštění povolenou, což zajistí, že firmware UEFI ověří během procesu spouštění operační systém.</p> <p>i POZNÁMKA: Aby bylo možno aktivovat funkci Bezpečné spouštění, musí být počítač v režimu spouštění UEFI a možnost Povolit starší paměti ROM musí být vypnuta.</p>
Režim bezpečného spouštění	<p>Povolí nebo zakáže režim bezpečného spuštění systému.</p> <p>Nasazený režim je ve výchozím nastavení povolen.</p> <p>i POZNÁMKA: Nasazený režim je třeba zvolit pro běžný provoz funkce Bezpečné spouštění.</p>

Tabulka 30. Možnosti nástroje Nastavení systému – nabídka Integrovaná zařízení

Integrovaná zařízení	
Datum a čas	Zobrazí aktuální datum ve formátu MM/DD/RRRR a aktuální čas ve formátu HH:MM:SS AM/PM.
Kamera	Povolí nebo zakáže kameru. Ve výchozím nastavení je vybrána možnost Povolit kameru .
Zvuk Povolit zvuk	Slouží k povolení a zakázání integrovaného audia. Ve výchozím nastavení jsou povoleny všechny možnosti.
Konfigurace USB	Povolí nebo zakáže spouštění z velkokapacitních úložišť USB prostřednictvím sekvence spuštění nebo spouštěcí nabídky. Ve výchozím nastavení jsou povoleny všechny možnosti.
Konfigurace bočních portů USB	Povolí nebo zakáže individuální boční porty USB. Ve výchozím nastavení jsou zvoleny možnosti boční port USB 1 (spodní) a boční port USB 2 (horní) . i POZNÁMKA: Navzdory popisu uvedenému v systému BIOS označuje popis boční port USB 1 (spodní) port USB v pohledu zprava na počítač a boční port USB 2 (horní) označuje port USB v pohledu zespoda na počítač.
Konfigurace zadního portu USB	Povolí nebo zakáže individuální zadní porty USB. Ve výchozím nastavení jsou povoleny všechny možnosti.

Tabulka 31. Možnosti nástroje Nastavení systému – nabídka Úložiště

Úložiště	
Operace SATA	Povolí nebo zakáže provozní režim integrovaného řadiče pevného disku SATA. Ve výchozím nastavení je povolena možnost RAID zapnuto .
Rozhraní úložiště Povolení portu	Povolí nebo zakáže vestavěné disky. Ve výchozím nastavení jsou zvoleny možnosti pevný disk SATA , disk SSD-0 M.2 PCIe a disk SSD-1 M.2 PCIe .
Hlášení SMART Povolit hlášení SMART	Povolí nebo zakáže funkci SMART (Self-Monitoring, Analysis, and Reporting Technology) během spouštění počítače. Možnost Povolit hlášení SMART není ve výchozím nastavení povolena.
Informace o discích Pevný disk SATA Typ Zařízení	Zobrazí informace o typu pevného disku SATA v počítači. Zobrazí informace o pevném disku SATA v počítači.
M.2 PCIe SSD-0 Typ Zařízení	Zobrazí informace o typu disku SSD-0 M.2 PCIe v počítači. Zobrazí informace o disku SSD-0 M.2 PCIe v počítači.
M.2 PCIe SSD-1 Typ Zařízení	Zobrazí informace o disku SSD-1 M.2 PCIe v počítači. Zobrazí informace o zařízení SSD-1 M.2 PCIe v počítači.
Povolit MediaCard	

Tabulka 31. Možnosti nástroje Nastavení systému – nabídka Úložiště (pokračování)

Úložiště	
Karta Secure Digital (SD)	Slouží k povolení a zakázání karty SD. Možnost Karta Secure Digital (SD) je ve výchozím nastavení povolena.
Karta SD v režimu pouze ke čtení	Povolí nebo zakáže u karty SD režim pouze ke čtení. Možnost Režim karty Secure Digital (SD) pouze ke čtení není ve výchozím nastavení povolena.

Tabulka 32. Možnosti nástroje Nastavení systému – nabídka Displej

Displej	
Správa tlačítek OSD	
Zakázat tlačítka OSD	Povolí nebo zakáže tlačítka OSD (On-Screen Display) v počítači.
Logo na celou obrazovku	
	Umožňuje povolit nebo zakázat zobrazení loga na celou obrazovku. Tato možnost není ve výchozím nastavení povolena.

Tabulka 33. Možnosti nástroje Nastavení systému – nabídka Připojení

Připojení	
Konfigurace síťového řadiče	
Integrovaná síťová karta	Slouží k ovládní ovladače LAN na desce. Možnost Povolit s PXE je ve výchozím nastavení povolena.
Povolit bezdrátové zařízení	
WLAN	Povolí nebo zakáže interní zařízení WLAN. Tato možnost je ve výchozím nastavení povolena.
Bluetooth	Povolí nebo zakáže interní zařízení Bluetooth. Tato možnost je ve výchozím nastavení povolena.
Povolit síťový zásobník UEFI	
	Povolí nebo zakáže UEFI Network Stack a řídí vestavěný řadič LAN. Tato možnost je ve výchozím nastavení povolena.
Funkce spouštění HTTPs	
Spouštění HTTPs	Povolí nebo zakáže funkci spouštění HTTPs. Možnost Spouštění HTTPs je ve výchozím nastavení povolena.
Režim spouštění HTTPs	V automatickém režimu funkce Spouštění HTTPs získá adresu URL pro spouštění z protokolu DHCP. V ručním režimu funkce Spouštění HTTPs načte adresu URL pro spouštění z dat poskytnutých uživatelem. Ve výchozím nastavení je povolena možnost Automatický režim .

Tabulka 34. Možnosti nástroje Nastavení systému – nabídka Napájení

Napájení	
USB PowerShare	
Povolit USB PowerShare	Povolí nebo zakáže funkci USB PowerShare. Možnost Povolit funkci USB PowerShare je ve výchozím nastavení zakázána.
Podpora probuzení prostřednictvím USB	
Povolit podporu probuzení přes rozhraní USB	Je-li povoleno, je možné probudit počítač z pohotovostního režimu pomocí zařízení USB, jako je myš nebo klávesnice.

Tabulka 34. Možnosti nástroje Nastavení systému – nabídka Napájení (pokračování)

Napájení	
	Tato možnost je ve výchozím nastavení povolena.
Povolení automatického zapnutí	
Obnova napájení	Slouží k automatickému zapnutí systému po připojení napájení. Ve výchozím nastavení je povolena možnost Vypnout .
Blokovat režim spánku	Umožňuje blokovat přechod do režimu spánku (S3) v operačním systému. Možnost Blokování režimu spánku je ve výchozím nastavení zakázána.
Ovládání režimu hlubokého spánku	Povolí nebo zakáže podporu režimu hlubokého spánku. Ve výchozím nastavení je povolena možnost Povoleno v režimu S4 a S5 .
Potlačení řízení ventilátoru	Povolí nebo zakáže funkci převzetí ovládání ventilátoru. Tato možnost je ve výchozím nastavení zakázána.
Technologie Intel Speed Shift	Slouží k povolení nebo zakázání podpory technologie Intel Speed Shift. Ve výchozím nastavení je možnost Technologie Intel Speed Shift povolena.



Tabulka 35. Možnosti nástroje Nastavení systému – nabídka Zabezpečení

Zabezpečení	
Modul Trusted Platform Module (TPM)	Trusted Platform Module (TPM) je bezpečnostní zařízení, v němž se ukládají počítačem vygenerované klíče pro šifrování a funkce jako BitLocker, virtuální zabezpečený režim a vzdálená atestace. Možnost Trusted Platform Module (TPM) je ve výchozím nastavení povolena. Pro dodatečné zabezpečení doporučuje společnost Dell Technologies ponechat modul Trusted Platform Module (TPM) povolený. Pak mohou tyto technologie zabezpečení plně fungovat.
TPM zapnuto	Umožňuje povolit nebo zakázat modul TPM. Ve výchozím nastavení je zvolena možnost TPM zapnuto . Pro dodatečné zabezpečení doporučuje společnost Dell Technologies ponechat modul TPM povolený. Pak mohou tyto technologie zabezpečení plně fungovat.
Přemostění rozhraní PPI pro povolovací příkazy	S pomocí funkce Přemostění rozhraní PPI lze operačnímu systému povolit správu určitých aspektů modulu TPM. Jestliže jsou tyto možnosti povoleny, nezobrazí se výzva k potvrzení určitých změn v konfiguraci modulu TPM. Ve výchozím nastavení je možnost Přemostění PPI pro povolovací příkazy povolena. Kvůli dodatečnému zabezpečení doporučuje společnost Dell Technologies ponechat možnost Přemostění rozhraní PPI pro povolovací příkazy povolenu.
Přemostění rozhraní PPI pro zakazovací příkazy	Ve výchozím nastavení je možnost Přemostění rozhraní PPI pro zakazovací příkazy zakázána. Kvůli dodatečnému zabezpečení doporučuje společnost Dell Technologies ponechat možnost Přemostění rozhraní PPI pro zakazovací příkazy zakázánu.
Přemostění rozhraní PPI pro mazací příkazy	Ve výchozím nastavení je možnost Přemostění rozhraní PPI pro mazací příkazy zakázána. Kvůli dodatečnému zabezpečení doporučuje společnost Dell Technologies ponechat možnost Přemostění rozhraní PPI pro mazací příkazy zakázánu.
Povolit atestaci	Možnost Povolit atestaci řídí podpůrnou hierarchii modulu TPM. Zakázání možnosti Povolit atestaci zabrání používání modulu TPM k digitálnímu podepisování certifikátů.

Tabulka 35. Možnosti nástroje Nastavení systému – nabídka Zabezpečení (pokračování)

Zabezpečení	
Povolit ukládání klíče	<p>Ve výchozím nastavení je povolena možnost Povolit atestaci.</p> <p>Kvůli dodatečnému zabezpečení doporučuje společnost Dell Technologies ponechat možnost Povolit atestaci povolenu.</p> <p>i POZNÁMKA: Je-li tato funkce zakázána, může v některých operačních systémech dojít k problémům s kompatibilitou nebo ke ztrátě funkcionality.</p> <p>Možnost Povolit ukládání klíčů řídí hierarchii úložiště v modulu TPM, která se používá k ukládání digitálních klíčů. Zakázáním možnosti Povolit ukládání klíčů se omezí možnost ukládat data majitele v modulu TPM.</p> <p>Možnost Povolit ukládání klíče je ve výchozím nastavení povolena.</p> <p>Kvůli dodatečnému zabezpečení doporučuje společnost Dell Technologies ponechat možnost Povolit ukládání klíčů povolenu.</p> <p>i POZNÁMKA: Je-li tato funkce zakázána, může v některých operačních systémech dojít k problémům s kompatibilitou nebo ke ztrátě funkcionality.</p>
SHA-256	<p>Umožňuje ovládat použití funkce SHA-256 v modulu TPM. Je-li povoleno, systém BIOS a modul TPM používají pro rozšíření měření do TPM PCR během spuštění systému BIOS hashovací algoritmus SHA-256. Je-li zakázáno, systém BIOS a modul TPM používají pro rozšíření měření do TPM PCR během spuštění systému BIOS hashovací algoritmus SHA-1.</p> <p>Ve výchozím nastavení je povolena možnost SHA-256.</p> <p>Kvůli dodatečnému zabezpečení doporučuje společnost Dell Technologies ponechat možnost SHA-256 povolenu.</p>
Vyčistit	<p>Je-li možnost Vymazat povolena, vymaže po opuštění systému BIOS informace uložené v modulu TPM. Tato možnost se po restartování systému vrátí do zakázaného stavu.</p> <p>Možnost Vymazat je ve výchozím nastavení zakázána.</p> <p>Společnost Dell Technologies doporučuje povolit možnost Vymazat pouze v případě, že je nutné vymazat data z modulu TPM.</p>
Stav TPM	<p>Povolí nebo zakáže modul TPM (Trusted Platform Module). Jde o běžný provozní stav modulu TPM, pokud chcete používat celou škálu jeho možností.</p> <p>Ve výchozím nastavení je možnost Stav TPM povolena.</p>
Intel Platform Trust Technology (PTT)	
Zapnout PTT	<p>Intel PTT je firmwarové zařízení Trusted Platform Module (fTPM), které je součástí čipových sad Intel. Poskytuje úložiště pro přihlašovací údaje a správu klíčů, což může nahradit obdobnou funkci v samostatném modulu TPM.</p> <p>Povolí nebo zakáže možnost Intel PTT.</p> <p>Ve výchozím nastavení je zvolena možnost PTT zapnuto.</p> <p>Kvůli dodatečnému zabezpečení doporučuje společnost Dell Technologies ponechat možnost Zapnout PTT povolenu.</p>
Přemostění rozhraní PPI pro mazací příkazy	<p>Možnost Přemostění rozhraní PPI pro mazací příkazy umožňuje operačnímu systému spravovat určité aspekty PTT. Je-li tato možnost povolena, nezobrazí se výzva k potvrzení určitých změn v konfiguraci PTT.</p> <p>Ve výchozím nastavení je možnost Přemostění rozhraní PPI pro mazací příkazy zakázána.</p> <p>Kvůli dodatečnému zabezpečení doporučuje společnost Dell Technologies ponechat možnost Přemostění rozhraní PPI pro mazací příkazy zakázanu.</p>
Vyčistit	<p>Je-li možnost Vymazat povolena, vymaže po opuštění systému BIOS informace uložené v modulu PTT fTPM. Tato možnost se po restartování systému vrátí do zakázaného stavu.</p>

Tabulka 35. Možnosti nástroje Nastavení systému – nabídka Zabezpečení (pokračování)

Zabezpečení	
	<p>Možnost Vymazat je ve výchozím nastavení zakázána.</p> <p>Společnost Dell Technologies doporučuje povolit možnost Vymazat pouze v případě, že je nutné vymazat data z modulu PTT fTPM.</p>
Vniknutí do šasi	
Detekce otevření šasi	<p>Umožňuje ovládat funkci ochrany proti vniknutí do skříně. Tato funkce upozorní uživatele na sejmutí spodního krytu z počítače.</p> <p>Je-li tato možnost nastavena na hodnotu Povoleno, při příštím spuštění se zobrazí oznámení a událost se zapíše do protokolu událostí systému BIOS.</p> <p>Je-li nastaveno na hodnotu Zapnuto – bezobslužné, událost se zapíše do protokolu událostí systému BIOS, ale oznámení se nezobrazí.</p> <p>Je-li tato možnost nastavena na hodnotu Zakázáno, nezobrazí se oznámení a událost se nezapíše do protokolu událostí systému BIOS.</p> <p>Ve výchozím nastavení je možnost Detekce otevření šasi povolena.</p> <p>Kvůli dodatečnému zabezpečení doporučuje společnost Dell Technologies ponechat možnost Detekce otevření šasi povolenu.</p>
Blokovat spouštění do vymazání	<p>Povolí nebo zakáže nastavení Blokovat spouštění do vymazání.</p> <p>Možnost Blokovat spouštění do vymazání je ve výchozím nastavení povolena.</p> <p> POZNÁMKA: Je-li povoleno, počítač se nespustí, dokud nedojde k vymazání výstrahy kvůli vniknutí do šasi. Jestliže je nastaveno heslo správce, je nutné před vymazáním výstrahy odemknout nastavení.</p>
Přístup k rozhraní starších možností správy	
	<p>Umožňuje správci ovládat přístup ke konfiguraci systému BIOS prostřednictvím možnosti Rozhraní starších možností správy. Je-li povoleno, nedojde ke spuštění nástrojů pro správu s použitím hesla správce systému BIOS, některé softwarové aplikace Dell nemohou načítat nastavení konfigurace a nedojde ke změnám v nastavení konfigurace systému BIOS.</p> <p>Je-li tato možnost povolena, podporuje pouze rozhraní ABI (Authenticated BIOS Manageability Interface) při správě změn v konfiguraci systému BIOS. Aby byla tato funkce podporována, musí být povoleno a zajištěno rozhraní ABI.</p> <p>Je-li nastavena možnost Povoleno, lze ke čtení a změně nastavení systému BIOS použít rozhraní starších možností správy.</p> <p>Je-li nastavena možnost Pouze ke čtení, je možné nastavení systému BIOS číst, ale nelze je prostřednictvím rozhraní starších možností správy změnit.</p> <p>Je-li nastavena možnost Zakázáno, je rozhraní starších možností správy zakázáno. Načítání a zapisování konfigurace systému BIOS je zablokováno.</p>
Omezení zabezpečení SMM	
	<p>Povoluje nebo zakazuje dodatečné ochrany proti omezení bezpečnosti UEFI SMM. Tato možnost pomocí tabulky WSMT (Windows SMM Security Mitigations Table) potvrzuje operačnímu systému, že prostřednictvím firmwaru UEFI byly implementovány nejlepší postupy zabezpečení.</p> <p>Možnost Omezení zabezpečení SMM je ve výchozím nastavení povolena.</p> <p>Kvůli dodatečnému zabezpečení doporučuje společnost Dell Technologies ponechat možnost Omezení zabezpečení SM povolenou, pokud nemáte specifickou nekompatibilní aplikaci.</p> <p> POZNÁMKA: Tato funkce může způsobit problémy s kompatibilitou nebo ztrátu funkcionality pro určité starší nástroje nebo aplikace.</p>
Vymazání dat při příštím spuštění	
Mazání dat při spuštění	<p> VÝSTRAHA: Operace bezpečného vymazání dat smaže informace tak, že je nelze zrekonstruovat.</p>



Tabulka 35. Možnosti nástroje Nastavení systému – nabídka Zabezpečení (pokračování)

Zabezpečení	
Produkty Absolute	<p>Příkazy operačního systému jako odstranění a formátování mohou způsobit, že se soubory nezobrazují v systému souborů, ale lze je zrekonstruovat forenzními prostředky, protože jsou stále na fyzickém médiu přítomné. Funkce Vymazání dat této rekonstrukci zabrání a soubory nebude možné obnovit.</p> <p>Je-li tato funkce povolena, systém BIOS nastaví cyklus mazání dat pro úložná zařízení připojená k základní desce na další restart.</p> <p>Možnost Spustit mazání dat je ve výchozím nastavení zakázána.</p> <p>Povolí, zakáže nebo trvale zakáže rozhraní modulu BIOS v rámci volitelné služby Absolute Persistence Module společnosti Absolute Software.</p> <p>Ve výchozím nastavení je možnost Absolute povolena.</p> <p>Kvůli dodatečnému zabezpečení společnost Dell Technologies doporučuje ponechat možnost Absolute povolenu.</p> <p>VAROVÁNÍ: Možnost „Trvale zakázáno“ lze zvolit pouze jednou. Je-li zvolena možnost „Trvale zakázáno“, nelze modul Absolute Persistence znovu povolit. Žádné další změny ve stavu Povolit/zakázat nejsou povoleny.</p> <p>POZNÁMKA: Možnosti Povolit/zakázat nejsou dostupné, když je počítač v aktivovaném stavu.</p> <p>POZNÁMKA: Když jsou funkce Absolute zapnuté, nelze integraci Absolute zakázat v nastavení systému BIOS.</p>
Zabezpečení UEFI Boot Path	<p>Povolí či zakáže, aby počítač během spouštění pomocí spouštěcí cesty UEFI z nabídky spouštění F12 vyzval uživatele k zadání hesla správce (je-li nastaveno).</p> <p>Ve výchozím nastavení je povolena možnost Vždy kromě interního HDD.</p>
Detekce narušení firmwaru zařízení	<p>Umožňuje ovládat funkci detekce narušení firmwaru v zařízení. Tato funkce upozorní uživatele, když dojde k narušení firmwarového zařízení. Je-li povoleno, zobrazí se v počítači výstražné zprávy a do protokolu událostí systému BIOS se запиše událost narušení. Dokud není událost vymazána, počítač se neresartuje.</p> <p>Ve výchozím nastavení je možnost Detekce narušení firmwaru zařízení povolena.</p> <p>Kvůli dodatečnému zabezpečení společnost Dell Technologies doporučuje ponechat možnost Detekce narušení firmwaru zařízení povolenu.</p>

Tabulka 36. Možnosti nástroje Nastavení systému – nabídka Hesla

Hesla	
Heslo správce	<p>Heslo správce brání neoprávněnému přístupu k nastavení systému BIOS. Jakmile je heslo správce nastaveno, lze nastavení systému BIOS měnit pouze po zadání hesla.</p> <p>Pro heslo správce platí následující pravidla a závislosti:</p> <ul style="list-style-type: none"> • Heslo správce nelze nastavit, jestliže byla předtím nastavena hesla k systému nebo internímu pevnému disku. • Heslo správce lze použít namísto hesel k systému nebo internímu pevnému disku. • Je-li heslo správce nastaveno, musí být zadáno při aktualizaci firmwaru. • Vymazáním hesla správce se rovněž vymaže heslo k systému (je-li nastaveno). <p>Společnost Dell Technologies doporučuje používat heslo správce jako ochranu před neoprávněnými změnami v nastavení systému BIOS.</p>
Systémové heslo	<p>Heslo k systému zabrání spuštění operačního systému bez zadání tohoto hesla.</p> <p>Při použití hesla k systému platí následující pravidla a závislosti:</p> <ul style="list-style-type: none"> • Jestliže je počítač při zobrazení výzvě k zadání hesla k systému asi 10 minut nečinný, vypne se.

Tabulka 36. Možnosti nástroje Nastavení systému – nabídka Hesla (pokračování)

Hesla	
	<ul style="list-style-type: none">• Počítač se vypne po třech neúspěšných pokusech o zadání hesla k systému.• Při stisknutí klávesy Esc v zobrazené výzvě k zadání hesla k systému se počítač vypne.• Po obnovení počítače z pohotovostního režimu se nezobrazuje výzva k zadání hesla k systému. <p>Společnost Dell Technologies doporučuje používat heslo k systému v situacích, kdy je pravděpodobné, že může dojít ke ztrátě nebo odcizení systému.</p>
Heslo k pevnému disku	<p>Pomocí hesla k pevnému disku lze zabránit neoprávněnému přístupu k datům uloženým na pevném disku. Počítač během spouštění požádá o heslo k pevnému disku, které disk odemkne. Heslem chráněný pevný disk zůstává uzamknutý i při odebrání z počítače nebo vložení do jiného počítače. Zabrání útočníkovi v neoprávněném přístupu k datům na disku.</p> <p>Při použití hesla k pevnému disku platí následující pravidla a závislosti:</p> <ul style="list-style-type: none">• Nastavení hesla k pevnému disku není dostupné, jestliže je pevný disk zakázán v nastavení systému BIOS.• Jestliže je počítač při zobrazené výzvě k zadání hesla k pevnému disku asi 10 minut nečinný, vypne se.• Počítač se vypne po třech nesprávných pokusech o zadání hesla k pevnému disku a pevný disk poté vnímá jako nedostupný.• Po pěti nesprávných pokusech o zadání hesla k pevnému disku v nastavení systému BIOS již počítač další pokusy o zadání hesla neakceptuje. Heslo k pevnému disku je nutné obnovit, aby bylo možné provést nové pokusy o odemknutí.• Při stisknutí klávesy Esc ve výzvě k zadání hesla k pevnému disku vnímá počítač pevný disk jako nedostupný.• Po obnovení počítače z pohotovostního režimu se nezobrazuje výzva k zadání hesla k pevnému disku. Jestliže uživatel odemkne pevný disk před přechodem počítače do pohotovostního režimu, zůstává disk odemknutý i po obnovení počítače z pohotovostního režimu.• Jestliže jsou nastavena stejná hesla k systému a k pevnému disku, pevný disk se po zadání správného hesla k systému také odemkne. <p>Společnost Dell Technologies doporučuje chránit data před neoprávněným přístupem pomocí hesla k pevnému disku.</p>
Heslo vlastníka	<p>Heslo vlastníka se obvykle používá při zapůjčení nebo pronájmu systému. Koncový uživatel poté nastaví své vlastní heslo k systému či pevnému disku. Pomocí hesla vlastníka lze při navrácení systému získat přístup a systém odemknout. Heslo vlastníka nelze nastavit prostřednictvím nastavení systému BIOS. Pronajímatelé systému dostávají nástroj, s nímž lze heslo vlastníka nastavit.</p> <p>Při používání hesla vlastníka platí následující pravidla a závislosti:</p> <ul style="list-style-type: none">• Heslo vlastníka nelze nastavit, jestliže je již nastaveno heslo správce.• Heslo vlastníka lze použít namísto hesla správce, hesla k systému nebo pevnému disku. <p> POZNÁMKA: V počítači s heslem vlastníka musí být nastaveno heslo k pevnému disku.</p> <p>Společnost Dell Technologies doporučuje, aby heslo vlastníka používali pouze pronajímatelé systému.</p>
Silné heslo	<p>Funkce Silné heslo stanovuje přísnější pravidla pro heslo správce, heslo vlastníka a heslo k systému.</p> <p>Je-li tato možnost povolena, platí následující pravidla:</p> <ul style="list-style-type: none">• Minimální délka hesla je 8 znaků.• Heslo musí obsahovat alespoň 1 velké a 1 malé písmeno. <p> POZNÁMKA: Tyto požadavky nemají vliv na heslo k pevnému disku.</p> <p>Možnost Silné heslo je ve výchozím nastavení povolena.</p>

Tabulka 36. Možnosti nástroje Nastavení systému – nabídka Hesla (pokračování)

Hesla	
Konfigurace hesla	<p>Kvůli lepšímu zabezpečení doporučuje společnost Dell Technologies ponechat možnost Silné heslo povolenou, neboť tato funkce vyžaduje používání složitějších hesel.</p> <p>Stránka Konfigurace hesla obsahuje několik možností úpravy požadavků na hesla k systému BIOS. Je možné změnit minimální a maximální délku hesla a také stanovit povinnost, aby heslo obsahovalo určitou třídu znaků (velká a malá písmena, číslice, speciální znaky).</p> <p>Společnost Dell Technologies doporučuje nastavit minimální délku hesla alespoň na 8 znaků.</p>
Vynechání hesla	<p>Volba Vynechání hesla umožňuje restartovat operační systém v počítači bez zadání hesla k systému nebo pevnému disku. Jestliže se v počítači již spustil operační systém, předpokládá se, že uživatel již zadal správné heslo k systému nebo pevnému disku.</p> <p>i POZNÁMKA: Tato možnost neruší požadavek na zadání hesla po vypnutí systému.</p> <p>Možnost Vynechání hesla je ve výchozím nastavení povolena.</p> <p>Kvůli dodatečnému zabezpečení doporučuje společnost Dell Technologies ponechat možnost Vynechání hesla povolenu.</p>
Změny hesla	<p>Povolit změny bez zadání hesla správce</p> <p>Možnost Povolit změny bez zadání hesla správce v nastavení systému BIOS umožňuje koncovým uživatelům nastavit nebo změnit hesla k systému nebo pevnému disku, aniž by bylo nutné zadat hesla správce. Správce tak může ovládat nastavení systému BIOS a koncový uživatel může vložit své vlastní heslo.</p> <p>Možnost Povolit změny hesla jiného typu než hesla správce je ve výchozím nastavení zakázána.</p> <p>Kvůli dodatečnému zabezpečení doporučuje společnost Dell Technologies ponechat možnost Povolit změny bez zadání hesla správce zakázánu.</p>
Nesprávčovské změny nastavení	<p>Možnost Nesprávčovské změny nastavení umožňuje koncovému uživateli nastavovat bezdrátová zařízení, aniž by bylo nutné používat heslo správce.</p> <p>Možnost Nesprávčovské změny nastavení je ve výchozím nastavení zakázána.</p> <p>Kvůli dodatečnému zabezpečení doporučuje společnost Dell Technologies ponechat možnost Nesprávčovské změny nastavení zakázánu.</p>
Zámek správčovského nastavení	<p>Možnost Zámek správčovského nastavení zabraňuje koncovému uživateli prohlížet nastavení systému BIOS, aniž by musel nejprve vložit heslo správce (je-li nastaveno).</p> <p>Možnost Zámek správčovského nastavení je ve výchozím nastavení zakázána.</p> <p>Kvůli dodatečnému zabezpečení doporučuje společnost Dell Technologies ponechat možnost Zámek správčovského nastavení zakázánu.</p>
Zámek hlavního hesla	<p>Povolit zámek hlavního hesla</p> <p>Nastavení Zámek hlavního hesla umožňuje zakázat funkci hesla pro obnovení. Jestliže dojde k zapomenutí hesla k systému, hesla správce nebo hesla k pevnému disku, systém nelze dále používat.</p> <p>i POZNÁMKA: Je-li nastaveno heslo vlastníka, možnost Zámek hlavního hesla není k dispozici.</p> <p>i POZNÁMKA: Je-li nastaveno heslo k internímu pevnému disku, je nutné ho nejprve vymazat. Teprve pak lze změnit Zámek hlavního hesla.</p> <p>Možnost Zámek hlavního hesla je ve výchozím nastavení zakázána.</p> <p>Společnost Dell Technologies nedoporučuje povolovat funkci Zámek hlavního hesla, pokud nemáte naimplementován vlastní systém pro obnovení hesel.</p>

Tabulka 37. Možnosti nástroje Nastavení systému – nabídka Aktualizace, obnovení

Aktualizace, obnovení	
Aktualizace firmwaru kapsle UEFI	Aktivuje nebo zakáže aktualizace operačního systému BIOS prostřednictvím aktualizčních balíčků kapsle UEFI. Tato možnost je ve výchozím nastavení povolena.
Obnova systému BIOS z pevného disku	Umožňuje uživateli provést obnovu z některých stavů poškození systému BIOS pomocí souboru pro obnovení na primárním pevném disku nebo externím USB klíči uživatele. Tato možnost je ve výchozím nastavení povolena.
Downgrade systému BIOS Povolit downgrade systému BIOS	Povolí nebo zakáže blokování změny firmwaru počítače na předchozí verzi. Tato možnost je ve výchozím nastavení povolena.
SupportAssist OS Recovery	Slouží k povolení a zakázání průběhu zavádění pro nástroj SupportAssist OS Recovery v případě některých chyb počítače. Tato možnost je ve výchozím nastavení povolena.
BIOSConnect	Povolí nebo zakáže obnovu operačního systému cloudové služby, jestliže se nespustí hlavní operační systém a počet chyb je větší nebo roven hodnotě zadané v parametru Práh automatického obnovení operačního systému a zároveň se nespustí nebo není nainstalována místní služba operačního systému. Tato možnost je ve výchozím nastavení povolena.
Práh automatické obnovy operačního systému Dell	Řídí automatický průběh zavádění systému pro konzoli rozlišení systému SupportAssist a pro nástroj obnovy Dell OS Recovery Tool. Ve výchozím nastavení je hodnota prahu nastavena na 2.

Tabulka 38. Možnosti nástroje Nastavení systému – nabídka Správa systému

Správa systému	
Výrobní číslo	Zobrazuje výrobní číslo počítače.
Inventární štítek	Slouží k vytvoření inventárního štítku počítače.
Probuzení prostřednictvím LAN/WLAN	Povolí nebo zakáže zapnutí počítače speciálními signály LAN při přijetí signálu k probuzení ze sítě WLAN. Ve výchozím nastavení je zvolena možnost Zakázáno .
Čas automatického zapnutí	Slouží k aktivaci automatického spouštění počítače každý den nebo ve vybrané datum a čas. Tuto možnost lze nakonfigurovat, pouze když je funkce Čas automatického zapnutí nastavena na možnost Každý den, Pracovní dny nebo Vybrané dny. Tato možnost je ve výchozím nastavení zakázána.
Možnost technologie Intel AMT Povolit funkci Intel AMT Capability	Povolí nebo zakáže funkci Intel AMT Capability. Ve výchozím nastavení je možnost Omezit přístup MEBx povolena.
Klávesová zkratka MEBx	Povolí nebo zakáže klávesovou zkratku MEBx. Tato možnost je ve výchozím nastavení zakázána.
Přidělování USB Povolit funkci USB Provision	Povolí nebo zakáže přidělování Intel AMT pomocí místního souboru pro přidělování prostřednictvím úložného zařízení USB. Tato možnost je ve výchozím nastavení zakázána.
Zprávy SERR	Slouží k povolení nebo zakázání zpráv SERR.

Tabulka 38. Možnosti nástroje Nastavení systému – nabídka Správa systému (pokračování)

Správa systému	
	Tato možnost je ve výchozím nastavení povolena.
Chyby klávesnice	
Povolit zjišťování chyb klávesnice	
Kontrolka numerické klávesnice	
Povolit kontrolku numerické klávesnice	Slouží k povolení nebo zakázání indikátoru LED Numlock. Tato možnost je ve výchozím nastavení povolena.

Tabulka 39. Možnosti nástroje Nastavení systému – nabídka Klávesnice

Klávesnice	
Chyby klávesnice	
Povolit zjišťování chyb klávesnice	Povolí nebo zakáže zjišťování chyb klávesnice. Tato možnost je ve výchozím nastavení povolena.
Kontrolka numerické klávesnice	
Povolit kontrolku numerické klávesnice	Slouží k povolení nebo zakázání indikátoru LED Numlock. Tato možnost je ve výchozím nastavení povolena.

Tabulka 40. Možnosti nástroje Nastavení systému – nabídka Chování před spuštěním

Chování před spuštěním	
Varování a chyby	Povolí nebo zakáže provádění akcí, když dojde k výstraze nebo chybě. Ve výchozím nastavení je povolena možnost Výzva při varováních a chybách .
Rychlé spuštění	Slouží k aktivaci možnosti nastavení rychlosti procesu zavádění. Ve výchozím nastavení je povolena možnost Důkladné .
Prodloužit čas BIOS POST	Nastaví dobu provádění testu POST systému BIOS. Ve výchozím nastavení je povolena možnost 0 sekund .

Tabulka 41. Možnosti nástroje Konfigurace systému – nabídka Virtualizace

Virtualizace	
Technologie Intel Virtualization	
Povolí technologii Intel Virtualization (VT).	Toto pole určuje, zda může monitor virtuálního přístroje (VMM) používat přídavné funkce hardwaru poskytované virtualizační technologií Intel® Virtualization Technology. Tato možnost je ve výchozím nastavení povolena.
VT pro Direct I/O	Specifikuje, zda může monitor virtuálního přístroje (VMM) používat přídavné funkce hardwaru poskytované virtualizační technologií Intel® Virtualization Technology pro přímý I/O. Tato možnost je ve výchozím nastavení povolena.
Technologie Intel Trusted Execution (TXT)	
Povolit technologii Intel Trusted Execution (TXT)	Určuje, zda může nástroj Measured Virtual Machine Monitor (MVMM) používat doplňkové funkce hardwaru zajišťované technologií Intel Trusted Execution. Tato možnost je ve výchozím nastavení zakázána.

Tabulka 42. Možnosti nástroje Nastavení systému – nabídka Výkon

Výkon	
<p>Podpora více jader</p> <p>Aktivní jádra</p>	<p>Umožňuje změnit počet jader procesoru dostupných pro operační systém.</p> <p>Ve výchozím nastavení je povolena možnost Všechna jádra.</p>
<p>Více jader Atom</p> <p>Jádra procesoru Atom</p>	<p>Umožňuje změnit počet jader procesoru Atom dostupných pro operační systém.</p> <p>Výchozí hodnota je nastavena na maximální počet jader procesoru Atom.</p>
<p>Intel SpeedStep</p> <p>Povolit technologii Intel SpeedStep</p>	<p>Umožňuje počítači dynamicky upravovat napětí procesoru a frekvenci jádra, což snižuje průměrnou spotřebu energie a tvorbu tepla.</p> <p>Tato možnost je ve výchozím nastavení povolena.</p>
<p>Řízení stavů C</p> <p>Povolit řízení stavů C</p>	<p>Povolí nebo zakáže další režimy spánku procesoru.</p> <p>Tato možnost je ve výchozím nastavení povolena.</p>
<p>Technologie Intel Turbo Boost</p> <p>Povolit technologii Intel Turbo Boost</p>	<p>Slouží k povolení a zakázání režimu procesoru Intel TurboBoost.</p> <p>Tato možnost je ve výchozím nastavení povolena.</p>
<p>Technologie Intel Hyper-Threading</p> <p>Povolit technologii Intel Hyper-Threading</p>	<p>Slouží k povolení či zakázání funkce Hyper-Threading v procesoru.</p> <p>Tato možnost je ve výchozím nastavení povolena.</p>
<p>Registr základních adres rozhraní PCIe s možností změny velikosti (BAR)</p> <p>Povolí podporu registru BAR PCIe s možností změny velikosti</p>	<p>Povolí nebo zakáže podporu registru adres PCIe (PCIe Resizable Base Address Register) (BAR), kterou lze znovu přizpůsobit.</p> <p>Tato možnost je ve výchozím nastavení zakázána.</p>

Tabulka 43. Možnosti nástroje Nastavení systému – nabídka Systémové protokoly

Systémové protokoly	
<p>Protokol událostí systému BIOS</p> <p>Vymazat protokol událostí systému BIOS.</p>	<p>Slouží k zobrazení událostí systému BIOS.</p> <p>Ve výchozím nastavení je povolena možnost Zachovat.</p>

Aktualizace systému BIOS

Aktualizace systému BIOS v prostředí systému Windows

Kroky

1. Přejděte na web www.dell.com/support.
2. Klikněte na možnost **Podpora produktu**. Do pole **Vyhledat podporu**, zadejte výrobní číslo počítače a klikněte na možnost **Vyhledat**.



POZNÁMKA: Pokud výrobní číslo nemáte k dispozici, použijte k automatickému rozpoznání počítače funkci nástroje SupportAssist. Můžete rovněž použít ID produktu nebo ručně vyhledat model počítače.

3. Klikněte na možnost **Ovladače a soubory ke stažení**. Rozbalte nabídku **Najít ovladače**.
4. Vyberte operační systém nainstalovaný v počítači.
5. V rozbalovací nabídce **Kategorie** vyberte možnost **BIOS**.
6. Vyberte nejnovější verzi systému BIOS a kliknutím na odkaz **Stáhnout** stáhněte soubor se systémem BIOS do počítače.
7. Po dokončení stahování přejděte do složky, kam jste soubor s aktualizací systému BIOS uložili.
8. Dvakrát klikněte na ikonu souboru s aktualizací systému BIOS a postupujte podle pokynů na obrazovce.
Další informace, jak aktualizovat systém BIOS, naleznete ve znalostní bázi na stránkách www.dell.com/support.

Aktualizace systému BIOS pomocí jednotky USB v prostředí systému Windows

Kroky

1. Postupujte podle kroků 1 až 6 v části [Aktualizace systému BIOS v prostředí systému Windows](#) a stáhněte si nejnovější aktualizací soubor pro systém BIOS.
2. Vytvořte spustitelnou jednotku USB. Další informace naleznete ve znalostní bázi na adrese www.dell.com/support.
3. Zkopírujte aktualizací soubor systému BIOS na spustitelnou jednotku USB.
4. Připojte spustitelnou jednotku USB k počítači, který potřebuje aktualizaci systému BIOS.
5. Restartujte počítač a stiskněte klávesu **F12**.
6. Zvolte jednotku USB z **Jednorázové nabídky spuštění**.
7. Zadejte název aktualizací souboru systému BIOS a stiskněte klávesu **Enter**.
Zobrazí se **Nástroj pro aktualizaci systému BIOS**.
8. Postupujte podle pokynů na obrazovce a dokončete aktualizaci systému BIOS.

Aktualizace systému BIOS v systémech Linux a Ubuntu

Informace o aktualizaci systému BIOS na počítači se systémem Linux nebo Ubuntu naleznete v článku znalostní databáze [000131486](#) na adrese www.dell.com/support.

Aktualizace systému BIOS z jednorázové spouštěcí nabídky klávesy F12

Aktualizujte systém BIOS v počítači pomocí souboru update.exe určeného k aktualizaci systému BIOS, který je zkopírován na jednotku USB se systémem souborů FAT32, a spuštěním počítače z **Jednorázové spouštěcí nabídky** klávesy F12.

O této úloze

Aktualizace systému BIOS

Soubor aktualizace systému BIOS můžete spustit ze systému Windows pomocí spustitelné jednotky USB nebo můžete systém BIOS v počítači aktualizovat z **Jednorázové spouštěcí nabídky** klávesy F12.

Většina počítačů Dell, které byly vyrobeny po roce 2012, zahrnuje tuto funkci. Funkci si můžete ověřit spuštěním počítače do **Jednorázové spouštěcí nabídky** klávesy F12, ve které je mezi možnostmi spuštění uvedena možnost AKTUALIZACE FLASH SYSTÉMU BIOS. Pokud je možnost uvedena, pak systém BIOS podporuje tento způsob aktualizace systému BIOS.

 **POZNÁMKA:** Tuto funkci mohou použít pouze počítače s možností Aktualizace Flash systému BIOS v **Jednorázové spouštěcí nabídce** klávesy F12.

Aktualizace z Jednorázové spouštěcí nabídky

Chcete-li aktualizovat systém BIOS z **Jednorázové spouštěcí nabídky** klávesy F12, budete potřebovat:

- jednotku USB naformátovanou na systém souborů FAT32 (jednotka nemusí být spustitelná),
- spustitelný soubor systému BIOS, který jste stáhli z webových stránek podpory Dell Support a zkopírovali do kořenového adresáře jednotky USB,
- napájecí adaptér připojený k počítači,
- funkční baterii počítače, umožňující aktualizaci systému BIOS.

Chcete-li spustit proces aktualizace systému BIOS z nabídky klávesy F12, vykonajte následující kroky:

 **VÝSTRAHA:** Nevypínejte počítač v průběhu aktualizace systému BIOS. Jestliže počítač vypnete, nemusí se znovu spustit.

Kroky

1. Jednotku USB, na kterou jste zkopírovali aktualizaci, vložte do portu USB v počítači, který je ve vypnutém stavu.
2. Zapněte počítač, stisknutím klávesy F12 vstupte do **Jednorázové spouštěcí nabídky**, pomocí myši nebo šipek označte možnost BIOS Update a stiskněte klávesu Enter.
Zobrazí se nabídka pro aktualizaci systému BIOS.
3. Klikněte na možnost **Aktualizace ze souboru**.
4. Zvolte externí zařízení USB.
5. Zvolte soubor, dvakrát klikněte na cílový soubor s aktualizací a poté klikněte na možnost **Odeslat**.
6. Klikněte na možnost **Aktualizace systému BIOS**. Počítač se restartuje a provede aktualizaci systému BIOS.
7. Po dokončení aktualizace systému BIOS se počítač znovu restartuje.

Systémové heslo a heslo konfigurace

Tabulka 44. Systémové heslo a heslo konfigurace

Typ hesla	Popis
Heslo systému	Heslo, které je třeba zadat pro přihlášení k systému
Heslo konfigurace	Heslo, které je třeba zadat před získáním přístupu a možností provádění změn v nastavení systému BIOS v počítači.

Můžete vytvořit systémové heslo a zabezpečit počítač heslem.

 **VÝSTRAHA:** Heslo nabízí základní úroveň zabezpečení dat v počítači.

 **VÝSTRAHA:** Pokud počítač nebude uzamčen nebo zůstane bez dozoru, k uloženým datům může získat přístup kdokoli.

 **POZNÁMKA:** Systémové heslo a heslo konfigurace je zakázáno.

Přiřazení hesla konfigurace systému

Požadavky

Nové systémové heslo nebo heslo správce lze nastavit pouze v případě, že je stav **Nenastaveno**.

O této úloze

Nástroj Konfigurace systému BIOS otevřete stisknutím tlačítka F2 ihned po spuštění či restartu počítače.

Kroky

1. Na obrazovce **Systém BIOS** nebo **Nastavení systému** vyberte možnost **Zabezpečení** a stiskněte klávesu Enter.
Otevře se obrazovka **Zabezpečení**.
2. Zvolte možnost **Systémové heslo / heslo správce** a v poli **Zadejte nové heslo** vytvořte heslo.
Nové heslo systému přiřadte podle následujících pokynů:
 - Heslo smí obsahovat nejvýše 32 znaků.
 - Nejméně jeden speciální znak: "(! , # \$ % & ' * + , - . / : ; < = > ? @ [\] ^ _ ` { | })")"
 - Číslice 0 až 9.
 - Velká písmena A až Z
 - Malá písmena a až z
3. Vypište systémové heslo, které jste zadali dříve do pole **Potvrďte nové heslo** a klikněte na možnost **OK**.
4. Stiskněte klávesu Esc a po zobrazení výzvy uložte změny.

5. Stisknutím klávesy Y změny uložíte.
Počítač se restartuje.

Odstranění nebo změna stávajícího hesla konfigurace systému

Požadavky

Před pokusem o odstranění nebo změnu stávajícího hesla k systému a/nebo konfiguraci ověřte, zda je možnost **Password Status** v programu System Setup nastavena na hodnotu Unlocked. Pokud je možnost **Password Status** nastavena na hodnotu Locked, stávající heslo k systému a/nebo konfiguraci nelze odstranit ani změnit.

O této úloze

Nástroj Konfigurace systému otevřete stisknutím tlačítka F2 ihned po spuštění či restartu počítače.

Kroky

1. Na obrazovce **System BIOS** nebo **System Setup** vyberte možnost **System Security** a stiskněte klávesu Enter.
Otevře se obrazovka **System Security**.
2. Na obrazovce **Zabezpečení systému** ověřte, zda je v nastavení Stav hesla vybrána možnost **Uzamčeno**.
3. Vyberte možnost **System Password**, upravte nebo smažte stávající heslo systému a stiskněte klávesu Enter nebo Tab.
4. Vyberte možnost **Setup Password**, upravte nebo smažte stávající heslo k nastavení a stiskněte klávesu Enter nebo Tab.
 **POZNÁMKA:** Jestliže heslo k systému či nastavení měníte, vložte na vyžádání nové heslo ještě jednou. Pokud heslo k systému či nastavení mažete, potvrďte na vyžádání smazání hesla.
5. Stiskněte klávesu Esc. Zobrazí se zpráva s požadavkem na uložení změn.
6. Stisknutím klávesy Y uložíte změny a nástroj Konfigurace systému ukončíte.
Počítač se restartuje.

Vymazání nastavení CMOS

O této úloze

 **VÝSTRAHA:** Vymazáním nastavení CMOS resetujete nastavení systému BIOS v počítači.

Kroky

1. Při **demontáži knoflíkové baterie** u počítačů s výkonnými procesory resp. při **demontáži knoflíkové baterie** u počítačů s energeticky úspornými procesory postupujte podle uvedených přípravných kroků a postupů.
2. Počkejte jednu minutu.
3. Při **montáži knoflíkové baterie** u počítačů s výkonnými procesory resp. při **montáži knoflíkové baterie** u počítačů s energeticky úspornými procesory postupujte podle uvedených postupů a následných kroků.

Vymazání hesla k systému BIOS (Konfigurace systému) a systémových hesel

O této úloze

Potřebujete-li vymazat systémové heslo nebo heslo k systému BIOS, kontaktujte technickou podporu společnosti Dell dle návodu na webové stránce <https://www.dell.com/support/contents/cs-cz/article/contact-information/international-support-services/international-contact-center>.

 **POZNÁMKA:** Více informací o způsobu resetování hesel k systému Windows nebo k určité aplikaci naleznete v dokumentaci k systému Windows nebo k dané aplikaci.

Odstraňování problémů

Kontrola výkonu nástroje Dell SupportAssist před spuštěním operačního systému

O této úloze

Diagnostika SupportAssist (známá také jako diagnostika systému) provádí celkovou kontrolu hardwaru. Diagnostika Dell SupportAssist s kontrolou výkonu systému před spuštěním je integrována do systému BIOS a je spouštěna interně systémem BIOS. Integrovaná diagnostika systému poskytuje možnosti pro konkrétní zařízení nebo jejich skupiny a umožní vám:

- Spouštět testy automaticky nebo v interaktivním režimu.
- Opakovat testy.
- Zobrazit nebo ukládat výsledky testů
- Procházet testy a využitím dalších možností testu získat dodatečné informace o jednom nebo více zařízeních, u kterých test selhal.
- Prohlížet stavové zprávy s informacemi o úspěšném dokončení testu.
- Prohlížet chybové zprávy s informacemi o problémech, ke kterým během testu došlo.

 **POZNÁMKA:** Některé testy pro konkrétní zařízení vyžadují zásah uživatele. Při provádění diagnostických testů buďte vždy přítomni u terminálu počítače.

Další informace naleznete v článku znalostní databáze [000180971](#).

Spuštění kontroly výkonu nástroje SupportAssist před spuštěním operačního systému

Kroky

1. Zapněte počítač.
2. Během spouštění počítače vyčkejte na zobrazení loga Dell a stiskněte klávesu F12.
3. Na obrazovce se spouštěcí nabídkou vyberte možnost **Diagnostika**.
4. Klikněte na šipku v levém dolním rohu.
Zobrazí se úvodní obrazovka diagnostiky.
5. Klikněte na šipku v pravém dolním rohu a přejděte na výpis stránek.
Zobrazí se detekované položky.
6. Chcete-li spustit diagnostický test u konkrétního zařízení, stiskněte klávesu Esc a kliknutím na tlačítko **Ano** diagnostický test ukončete.
7. V levém podokně vyberte požadované zařízení a klepněte na tlačítko **Spustit testy**.
8. V případě jakéhokoli problému se zobrazí chybové kódy.
Chybový kód a ověřovací číslo si poznamenejte a obraťte se na společnost Dell.

Vestavěný test napájecí jednotky

Vestavěný automatický test (BIST) pomáhá zjistit, zda napájecí zdroj funguje. Chcete-li spustit automatický diagnostický test v napájecím zdroji stolního počítače nebo počítače all-in-one, vyhledejte potřebné informace ve znalostní databázi na stránkách www.dell.com/support.

Indikátory diagnostiky systému

Tato část popisuje indikátory diagnostiky počítače OptiPlex All-in-One 7420.

Tabulka 45. Indikátory diagnostiky systému

Sekvence blikání		Popis problému
Oranžová	Bílá	
1	1	Selhání detekce modulu TPM
1	2	Neobnovitelná závada SPI Flash
1	5	EC nemůže naprogramovat i-Fuse
1	6	Obecný záchyt kvůli tvrdým chybám průběhu kódu EC
2	1	Selhání procesoru
2	2	Selhání základní desky (včetně poškození systému BIOS nebo selhání paměti ROM)
2	3	Nebyla zjištěna žádná paměť/RAM
2	4	Chyba paměti/RAM
2	5	Nainstalovaná neplatná paměť
2	6	Chyba základní desky / čipové sady
2	7	Selhání displeje LCD (zpráva systému SBIOS)
2	8	Selhání displeje LCD (detekce EC pro selhání napájecí větve)
3	1	Porucha baterie CMOS
3	2	Chyba PCI nebo grafické karty / čipu
3	3	Obraz systému BIOS nebyl nalezen.
3	4	Obraz systému BIOS byl nalezen, ale je neplatný.
3	5	Selhání napájecí větve
3	6	Systém SBIOS zjistil poškození paměti flash.
3	7	Překročení časového limitu při čekání na odpověď ME na zprávu HECI.

Obnovení operačního systému

Jestliže se počítač ani opakovanými pokusy nemůže spustit do operačního systému, automaticky se spustí nástroj Dell SupportAssist OS Recovery.

Dell SupportAssist OS Recovery je samostatný nástroj, který je předem nainstalovaný ve všech počítačích Dell s operačním systémem Windows. Obsahuje nástroje pro diagnostiku a odstraňování problémů, k nimž může dojít předtím, než se počítač spustí do operačního systému. Umožňuje zjistit problémy s hardwarem, opravit počítač, provést zálohování souborů nebo obnovit počítač do továrního nastavení.

Nástroj lze také stáhnout z webové stránky podpory Dell Support a vyřešit problémy s počítačem v případě, že se jej nepodaří spustit do primárního operačního systému kvůli problémům se softwarem nebo hardwarem.

Více informací o nástroji Dell SupportAssist OS Recovery naleznete v uživatelské příručce *Dell SupportAssist OS Recovery User's Guide* na stránkách www.dell.com/serviceabilitytools. Klikněte na možnost **SupportAssist** a poté na možnost **SupportAssist OS Recovery**.

Hodiny reálného času – reset hodin RTC

Funkce Real Time Clock (RTC) reset umožňuje vám nebo servisnímu technikovi obnovit nedávno vydané modely systémů Dell Latitude a Precision ze situací **No POST/No Boot/No Power**. Funkci RTC reset můžete v systému inicializovat z vypnutého stavu pouze

v případě, kdy je připojen napájecí adaptér. Stiskněte a přidržte vypínač po dobu 25 sekund. Funkce RTC reset systému se spustí po uvolnění tlačítka napájení.

POZNÁMKA: Pokud je během procesu odpojení napájecí adaptér nebo tlačítka napájení podržíte déle než 40 sekund, proces RTC reset se přeruší.

Funkce RTC reset provede reset systému BIOS do výchozího nastavení, zruší přidělení rozšíření Intel vPro a resetuje systémové datum a čas. Následující položky nejsou ovlivněny funkcí RTC reset:

- Výrobní číslo
- Inventurní štítek
- Číslo vlastníka
- Heslo správce
- Heslo systému
- Heslo pevného disku
- Key Databases (Databáze klíčů)
- Systémové protokoly

POZNÁMKA: Účet a heslo vPro správce IT se v systému nepřidělí. Systém musí projít znovu procesem nastavení a konfigurace, aby se mohl připojit k severu vPro.

Níže uvedené položky mohou nebo nemusí být resetovány podle vlastního nastavení systému BIOS:

- Bootovací seznam
- Enable Legacy Option ROMs
- Povolit zabezpečené spuštění
- Povolit downgrade systému BIOS

Možnosti záložních médií a obnovy

Doporučuje se vytvořit jednotku pro obnovení, s níž lze vyřešit potíže a problémy, které se mohou v systému Windows objevit. Společnost Dell nabízí několik možností pro obnovení operačního systému Windows v počítačích Dell. Další informace naleznete v části [Možnosti záložních médií a obnovy systému Windows od společnosti Dell](#).

Cyklus napájení sítě Wi-Fi

O této úloze

Pokud počítač nemůže přistupovat k internetu kvůli problému s konektivitou Wi-Fi, můžete provést restart napájení sítě Wi-Fi. Následující postup obsahuje kroky potřebné k provedení restartu napájení sítě Wi-Fi.

POZNÁMKA: Někteří poskytovatelé internetových služeb (ISP) poskytují kombinovaný modem nebo směrovač.

Kroky

1. Vypněte počítač.
2. Vypněte modem.
3. Vypněte bezdrátový směrovač.
4. Počkejte 30 sekund.
5. Zapněte bezdrátový směrovač.
6. Zapněte modem.
7. Zapněte počítač.

Nápověda a kontakt na společnost Dell

Zdroje pro vyhledání nápovědy

Informace a nápovědu k produktům a službám Dell můžete získat v těchto zdrojích samoobslužné pomoci.

Tabulka 46. Zdroje pro vyhledání nápovědy

Zdroje pro vyhledání nápovědy	Umístění zdrojů
Informace o produktech a službách společnosti Dell	www.dell.com
Tipy	
Kontaktujte oddělení podpory	V hledání Windows zadejte text <code>Contact Support</code> a poté stiskněte klávesu <code>Enter</code> .
Nápověda k operačnímu systému online	www.dell.com/support/windows www.dell.com/support/linux
Přistupujte ke špičkovým řešením, diagnostice, ovladačům a souborům ke stažení a získajte více informací o počítači prostřednictvím videí, návodů a dokumentů.	Počítač Dell má jedinečný identifikátor v podobě výrobního čísla nebo kódu Express Service Code. Chcete-li zobrazit relevantní podpůrné zdroje k počítači Dell, zadejte výrobní číslo nebo kód Express Service Code na stránce www.dell.com/support . Další informace o umístění výrobního čísla u vašeho počítače naleznete v části Vyhledání výrobního čísla u vašeho počítače .
Články znalostní databáze Dell	<ol style="list-style-type: none"> 1. Přejděte na web www.dell.com/support. 2. V liště nabídky na horní straně stránky vyberte možnost Podpora > Znalostní báze. 3. Do vyhledávacího pole na stránce Znalostní báze vložte klíčové slovo, téma nebo modelové číslo. Po kliknutí nebo ťuknutí na ikonu vyhledávání se zobrazí odpovídající články.

Kontaktování společnosti Dell

Informace o kontaktování společnosti Dell ohledně prodeje, technické podpory a záležitostí týkajících se zákaznického servisu naleznete na webu www.dell.com/contactdell.

 **POZNÁMKA:** Dostupnost se liší v závislosti na zemi/oblasti a produktu a některé služby nemusí být ve vaší zemi/oblasti k dispozici.

 **POZNÁMKA:** Pokud nemáte aktivní internetové připojení, můžete najít kontaktní informace na nákupní faktuře, balicím seznamu, účtence nebo v katalogu produktů společnosti Dell.