

XPS 13 9350

Uživatelská příručka

Poznámky, upozornění a varování

 **POZNÁMKA:** POZNÁMKA označuje důležité informace, které umožňují lepší využití produktu.

 **VÝSTRAHA: UPOZORNĚNÍ** varuje před možným poškozením hardwaru nebo ztrátou dat a obsahuje pokyny, jak těmto problémům předejít.

 **VAROVÁNÍ:** VAROVÁNÍ upozorňuje na potenciální poškození majetku a riziko úrazu nebo smrti.

Kapitola 1: Pohledy na počítač XPS 13 9350.....	6
Vpravo.....	6
Vlevo.....	6
Shora.....	7
Vpředu.....	8
Spodní část.....	9
Vyhledání štítku s výrobním číslem nebo kódem Express Service Code počítače.....	9
Kapitola 2: Nastavení počítače XPS 13 9350.....	11
Kapitola 3: Specifikace počítače XPS 13 9350.....	13
Rozměry a hmotnost.....	13
Procesor.....	13
Čipová sada.....	13
Operační systém.....	14
Paměť.....	14
Externí porty a sloty.....	14
Interní sloty.....	15
Bezdrátový modul.....	15
Zvuk.....	16
Úložiště.....	16
Klávesnice.....	17
Klávesové zkratky počítače XPS 13 9350.....	17
Kamera.....	18
Dotyková podložka.....	19
Napájecí adaptér.....	19
Baterie.....	20
Displej.....	21
Čtečka otisků prstů.....	22
Snímač.....	22
Grafická karta (GPU) – integrovaná.....	22
Matice podpory více displejů.....	22
Zabezpečení hardwaru.....	23
Provozní a skladovací podmínky.....	23
Zásady podpory společnosti Dell.....	23
Displej Dell s nízkým vyzařováním modrého světla.....	24
Kapitola 4: Manipulace uvnitř počítače.....	25
Bezpečnostní pokyny.....	25
Před manipulací uvnitř počítače.....	25
Bezpečnostní opatření.....	26
Ochrana před elektrostatickým výbojem (ESD).....	26
Antistatická servisní souprava.....	27
Převážení citlivých součástí.....	28

Po manipulaci uvnitř počítače.....	28
BitLocker.....	28
Doporučené nástroje.....	28
Seznam šroubů.....	28
Hlavní komponenty počítače XPS 13 9350.....	29
Kapitola 5: Demontáž a instalace jednotek vyměnitelných v terénu (FRU).....	32
Spodní kryt.....	32
Sejmutí spodního krytu.....	32
Nasazení spodního krytu.....	35
Baterie.....	36
Opatření pro nabíjecí lithium-iontovou baterii.....	36
Vyjmutí baterie.....	37
Vložení baterie.....	40
Disk SSD.....	42
Demontáž disku SSD M.2 2230.....	42
Montáž disku SSD M.2 2230.....	43
Demontáž disku SSD M.2 2280.....	45
Montáž disku SSD M.2 2280.....	46
Ventilátory.....	47
Demontáž ventilátorů.....	47
Montáž ventilátorů.....	49
Chladič.....	50
Demontáž chladiče.....	50
Montáž chladiče.....	51
Sestava displeje.....	52
Demontáž sestavy displeje.....	52
Montáž sestavy displeje.....	54
Základní deska.....	56
Demontáž základní desky.....	56
Montáž základní desky.....	60
Vypínač se čtečkou otisků prstů.....	64
Demontáž vypínače se čtečkou otisků prstů.....	64
Montáž vypínače se čtečkou otisků prstů.....	66
Klávesnice.....	68
Demontáž klávesnice.....	68
Montáž klávesnice.....	70
Sestava opěrky pro dlaň.....	72
Demontáž sestavy opěrky pro dlaň.....	72
Montáž sestavy opěrky pro dlaň.....	73
Kapitola 6: Software.....	75
Operační systém.....	75
Ovladače a soubory ke stažení.....	75
Kapitola 7: Nastavení systému BIOS.....	76
Spuštění programu pro konfiguraci systému BIOS.....	76
Navigační klávesy.....	76
Jednorázová spouštěcí nabídka F12.....	76

Zobrazení rozšířených možností nastavení.....	77
Možnosti nástroje Nastavení systému.....	77
Aktualizace systému BIOS.....	93
Aktualizace systému BIOS v prostředí systému Windows.....	93
Aktualizace systému BIOS pomocí jednotky USB v prostředí systému Windows.....	94
Aktualizace systému BIOS v systémech Linux a Ubuntu.....	94
Aktualizace systému BIOS z jednorázové spouštěcí nabídky.....	94
Systémové heslo a heslo konfigurace.....	95
Přiřazení hesla konfigurace systému.....	95
Odstranění nebo změna stávajícího systémového hesla nebo hesla konfigurace systému.....	96
Vymazání systémového hesla a hesla konfigurace.....	96
Vymazání upozornění při vniknutí do šasi.....	96
Kapitola 8: Odstraňování problémů.....	99
Manipulace s vybroušenými dobíjecími lithium-iontovými bateriemi.....	99
Diagnostika systému před spuštěním.....	99
Spuštění diagnostiky systému před spuštěním.....	100
Automatický integrovaný test (BIST).....	100
(Vestavěný samočinný test základní desky) M-BIST.....	100
Logický vestavěný samočinný test (L-BIST).....	100
Vestavěný samočinný test displeje LCD (LCD-BIST).....	101
Indikátory diagnostiky systému.....	101
Obnovení operačního systému.....	102
Hodiny reálného času (reset hodin RTC).....	102
Možnosti záložních médií a obnovy.....	102
Vypnutí a zapnutí síťových zařízení.....	102
Odstranění zbytkového náboje (úplný reset).....	103
Kapitola 9: Náповěda a kontakt na společnost Dell.....	104

Pohledy na počítač XPS 13 9350

Vpravo



Obrázek 1. Pohled zprava

1. Port Thunderbolt 4 s funkcí Power Delivery (Type-C)

Podporuje rozhraní USB4, DisplayPort 1.4 a Thunderbolt 4 a slouží k připojení k externím displejům prostřednictvím adaptéru displeje. Poskytuje rychlost přenosu dat až 40 Gb/s pro specifikaci USB4 a Thunderbolt 4.

POZNÁMKA: K připojení zařízení DisplayPort je zapotřebí adaptér z USB Type-C na DisplayPort (prodává se samostatně).

POZNÁMKA: Rozhraní USB4 je zpětně kompatibilní s USB 3.2, USB 2.0 a Thunderbolt 3.

POZNÁMKA: Thunderbolt 4 podporuje tři displeje s rozlišením 4K, jeden displej s rozlišením 5K nebo jeden displej s rozlišením 8K.

Vlevo



Obrázek 2. Pohled zleva

1. Port Thunderbolt 4 s funkcí Power Delivery (Type-C)

Podporuje rozhraní USB4, DisplayPort 1.4 a Thunderbolt 4 a slouží k připojení k externím displejům prostřednictvím adaptéru displeje. Poskytuje rychlost přenosu dat až 40 Gb/s pro specifikaci USB4 a Thunderbolt 4.

POZNÁMKA: K připojení zařízení DisplayPort je zapotřebí adaptér z USB Type-C na DisplayPort (prodává se samostatně).

POZNÁMKA: Rozhraní USB4 je zpětně kompatibilní s USB 3.2, USB 2.0 a Thunderbolt 3.

POZNÁMKA: Thunderbolt 4 podporuje tři displeje s rozlišením 4K, jeden displej s rozlišením 5K nebo jeden displej s rozlišením 8K, když je interní displej vypnutý.

Shora



Obrázek 3. Horní pohled

1. Mikrofony (2)

Poskytují digitální zvukový vstup pro záznam zvuku, hlasová volání atd.

2. Servisní kontrolka

Servisní kontrolka slouží servisnímu zástupci společnosti Dell k odstraňování problémů. Kontrolka svítí oranžově nebo bíle.

3. Oblast pro kliknutí pravým tlačítkem na touchpadu

Pohybem prstu po touchpadu v této oblasti ovládáte kurzor. Klepnutím na tuto oblast aktivujete kliknutí pravým tlačítkem.

4. Oblast pro kliknutí levým tlačítkem na touchpadu

Pohybem prstu po touchpadu v této oblasti ovládáte kurzor. Klepnutím na tuto oblast aktivujete kliknutí levým tlačítkem.

5. Funkční řada pro kapacitní dotykový displej

Zobrazuje klávesy pro ovládání médií a displeje nebo standardní funkční klávesy, včetně kláves **esc** a **delete**.

Stisknutím a přidržením klávesy **fn** na fyzické klávesnici dojde k přepnutí na druhou sadu kláves.

Stisknutím klávesy **fn** na fyzické klávesnici a klávesy **esc** ve funkční řadě pro kapacitní dotykový displej dojde k přepnutí na druhou sadu kláves a k zamknutí režimu panelu.

Vpředu



Obrázek 4. Pohled zepředu

1. Infračervený emitor

Vyzařuje infračervené světlo, které umožňuje infračervené kameře snímat a sledovat pohyb.

i **POZNÁMKA:** Infračervený vysílač není k dispozici, pokud není kamera součástí objednané konfigurace.

2. Infračervená kamera

Zlepšuje zabezpečení při spárování s ověřením pomocí rozeznávání tváře v systému Windows Hello.

3. Barevná kamera

Umožňuje komunikovat prostřednictvím videochatu, pořizovat fotografie a nahrávat videa pomocí barevné kamery.

4. Kontrolka stavu kamery

Rozsvítí se, když se používá fotoaparát.

i **POZNÁMKA:** Kontrolka stavu kamery není k dispozici, pokud není kamera v objednané konfiguraci.

5. Snímač okolního světla

Snímač rozpoznává okolní světlo a automaticky přizpůsobuje podsvícení klávesnice a jas displeje.

6. Infračervený emitor

Vyzařuje infračervené světlo, které umožňuje infračervené kameře snímat a sledovat pohyb.

i **POZNÁMKA:** Infračervený vysílač není k dispozici, pokud není kamera součástí objednané konfigurace.

Spodní část



Obrázek 5. Pohled zdola

1. Levý reproduktor

Zajišťuje zvukový výstup.

2. Kód QR MyDell

Nástroj MyDell představuje konsolidovanou aplikaci, která umožňuje využít počítač na maximum. Chytrá optimalizační funkce s umělou inteligencí automaticky vyladí počítač a nastaví nejlepší zvuk, obraz, funkci baterie a výkon. Zkušenosti jednotlivých uživatelů nástroje MyDell jsou jedinečné, jelikož se software učí a reaguje na způsob, jakým používáte počítač.

3. Štítek s výrobním číslem

Výrobní číslo je jedinečný alfanumerický identifikátor, díky kterému mohou servisní technici společnosti Dell identifikovat hardwarové komponenty v počítači a přistupovat k informacím o záruce.

4. Pravý reproduktor

Zajišťuje zvukový výstup.

Vyhledání štítku s výrobním číslem nebo kódem Express Service Code počítače

Výrobní číslo je jedinečný alfanumerický identifikátor, který umožňuje servisním technikům společnosti Dell identifikovat hardwarové komponenty v počítači a přistupovat k informacím o záruce. Kód Express Service Code je číselná verze výrobního čísla.

Další informace, jak vyhledat výrobní číslo počítače, naleznete ve znalostní databázi na [webu podpory společnosti Dell](#).



Obrázek 6. Umístění výrobního čísla / kódu Express Service Code

Nastavení počítače XPS 13 9350

O této úloze

POZNÁMKA: Obrázky v tomto dokumentu se mohou lišit od vašeho počítače v závislosti na sestavě, kterou jste si objednali.

Kroky

1. Připojte napájecí adaptér a stiskněte vypínač.



Obrázek 7. Připojte napájecí adaptér a stiskněte vypínač.

POZNÁMKA: Kvůli úspoře energie může baterie přejít během přepravy do úsporného režimu. Při prvním zapnutí počítače musí být připojený napájecí adaptér.

2. Dokončete nastavení operačního systému.

V systému Ubuntu:

Postupujte podle pokynů na obrazovce a dokončete nastavení. Další informace o instalaci a nastavení Ubuntu lze vyhledat ve znalostní bázi na [stránce podpory Dell Support](#).

V systému Windows:

Postupujte podle pokynů na obrazovce a dokončete nastavení. Při nastavování společnost Dell Technologies doporučuje:







- Připojit se k síti kvůli aktualizacím systému Windows.

POZNÁMKA: Pokud se připojujete k zabezpečené bezdrátové síti, zadejte po vyzvání heslo pro přístup k bezdrátové síti.

- Jestliže jste připojeni k internetu, přihlaste se pomocí stávajícího účtu Microsoft nebo si vytvořte nový účet. Nejsste-li připojeni k internetu, vytvořte si účet offline.
- Na obrazovce **Podpora a ochrana** zadejte kontaktní údaje.

3. Vyhledejte aplikace Dell z nabídky Start v systému Windows – doporučeno.

Tabulka 1. Vyhledání aplikací Dell

Zdroje informací	Popis
	<p>MyDell</p> <p>MyDell představuje konsolidovanou aplikaci, která umožňuje využít počítač na maximum. Chytrá optimalizační funkce s umělou inteligencí automaticky vyladí počítač a nastaví nejlepší zvuk, obraz, funkci baterie a výkon. Zkušenosti jednotlivých uživatelů nástroje MyDell jsou jedinečné, jelikož se software učí a reaguje na způsob, jakým používáte počítač.</p> <ul style="list-style-type: none"> • Využití • Zvuk • Napájení • Barva a displej • Detekce přítomnosti • Síť <p>Další informace, jak používat systém MyDell, naleznete v příručkách k produktům na stránkách podpory společnosti Dell.</p>
	<p>Dell Product Registration</p> <p>Zaregistrujte svůj počítač u společnosti Dell.</p>
	<p>Dell Help & Support</p> <p>Přístup k nápovědě a podpoře pro váš počítač.</p>
	<p>SupportAssist</p> <p>Aplikace SupportAssist proaktivně a prediktivně identifikuje v počítači problémy s hardwarem a softwarem a automatizuje proces jejich řešení s technickou podporu společnosti Dell. Řeší také problémy s výkonem a stabilitou, předchází bezpečnostním hrozbám, monitoruje a detekuje závady hardwaru. Více informací naleznete v <i>uživatelské příručce k aplikaci SupportAssist for Home PCs</i> na webu podpory společnosti Dell.</p> <p> POZNÁMKA: V aplikaci SupportAssist lze kliknutím na datum konce záručního období obnovit nebo upgradovat záruku.</p>
	<p>Dell Update</p> <p>Aktualizuje počítač pomocí kritických záplat a nejnovějších ovladačů zařízení, jakmile jsou k dispozici. Další informace o používání funkce Dell Update naleznete v příručkách k produktům a v licenčních dokumentech třetích stran na stránce podpory společnosti Dell.</p>
	<p>Dell Digital Delivery</p> <p>Stáhněte si zakoupené softwarové aplikace, které nebyly předem nainstalované v počítači. Další informace o použití služby Dell Digital Delivery lze vyhledat ve znalostní bázi na stránce podpory společnosti Dell.</p>

Specifikace počítače XPS 13 9350

Rozměry a hmotnost

V následující tabulce je uvedena výška, šířka, hloubka a hmotnost počítače XPS 13 9350.

Tabulka 2. Rozměry a hmotnost

Popis	Hodnoty
Výška	<ul style="list-style-type: none"> 15,30 mm (0,60 palce): Pro počítače dodávané s displejem FHD+ nebo QHD+ 14,80 mm (0,50 palce): Pro počítače dodané s displejem OLED
Šířka	295,30 mm (11,63 palce)
Hloubka	199,10 mm (7,84 palce)
Hmotnost  POZNÁMKA: Hmotnost počítače závisí na nabízené konfiguraci.	<ul style="list-style-type: none"> 1,19 kg (2,62 lb): Pro počítače dodávané s displejem FHD+ nebo QHD+ 1,18 kg (2,59 lb): Pro počítače dodávané s displejem OLED

Processor

Následující tabulka obsahuje podrobné údaje o procesorech podporovaných počítačem XPS 13 9350.

Tabulka 3. Processor

Popis	Možnost jedna	Možnost dvě	Možnost tři	Možnost čtyři	Možnost pět
Typ procesoru	Intel Core Ultra 5 226V	Intel Core Ultra 7 256V	Intel Core Ultra 7 258V	Intel Core Ultra 7 268V	Intel Core Ultra 9 288V
Výkon procesoru	17 W	17 W	17 W	17 W	30 W
Počet jader procesoru	8	8	8	8	8
Počet vláken procesoru	8	8	8	8	8
Rychlost procesoru	Až 4,5 GHz	Až 4,8 GHz	Až 4,8 GHz	Až 5,0 GHz	Až 5,1 GHz
Procesorová cache	8 MB	12 MB	12 MB	12 MB	12 MB
Integrovaná grafická karta	<ul style="list-style-type: none"> Intel Arc Graphics 130V Intel Arc Graphics 140V 	<ul style="list-style-type: none"> Intel Arc Graphics 130V Intel Arc Graphics 140V 	<ul style="list-style-type: none"> Intel Arc Graphics 130V Intel Arc Graphics 140V 	<ul style="list-style-type: none"> Intel Arc Graphics 130V Intel Arc Graphics 140V 	<ul style="list-style-type: none"> Intel Arc Graphics 130V Intel Arc Graphics 140V

Čipová sada

Následující tabulka obsahuje podrobné údaje o čipových sadách podporovaných počítačem XPS 13 9350.

Tabulka 4. Čipová sada

Popis	Hodnoty
Čipová sada	Integrováno v procesoru
Procesor	Intel Core Ultra 5/7/9
Šířka sběrnice DRAM	128 bitů
Flash EPROM	64 MB
Sběrnice PCIe	Podporuje až 4. generaci

Operační systém

Počítač XPS 13 9350 podporuje následující operační systémy:

- Windows 11 Pro
- Windows 11 Pro National Education
- Windows 11 Home
- Windows 11 Enterprise
- Ubuntu Linux 24.04 LTS

Paměť

V následující tabulce jsou uvedeny parametry paměti v počítači XPS 13 9350.

Tabulka 5. Specifikace paměti

Popis	Hodnoty
Paměťové sloty	Bez paměťových slotů  POZNÁMKA: Paměť je vestavěná v procesoru a nelze ji upgradovat.
Typ paměti	Paměť LPDDR5x
Rychlost paměti	8 533 MT/s
Maximální konfigurace paměti	32 GB
Minimální konfigurace paměti	16 GB
Podporované konfigurace paměti	<ul style="list-style-type: none"> • 16 GB: LPDDR5x, 8 533 MT/s (počítače dodávané s procesory Intel Core Ultra 5 226V a Intel Core Ultra 7 256V) • 32 GB: LPDDR5x, 8 533 MT/s (počítače dodávané s procesory Intel Core Ultra 7 258V/268V a Intel Core Ultra 9 288V)

Externí porty a sloty

V následující tabulce jsou uvedeny externí porty a sloty počítače XPS 13 9350.

Tabulka 6. Externí porty a sloty

Popis	Hodnoty
Porty USB	Dva porty Thunderbolt 4 s funkcí Power Delivery (Type-C)

Tabulka 6. Externí porty a sloty (pokračování)

Popis	Hodnoty
	<p>POZNÁMKA: Napájecí adaptér USB Type-C připojujte pouze k jednomu ze dvou portů USB Type-C.</p> <p>POZNÁMKA: K těmto portům můžete připojit dokovací stanici Dell. Další informace naleznete ve znalostní bázi na stránce podpory společnosti Dell.</p>
Zvukový port	Dva porty Thunderbolt 4 s funkcí Power Delivery (Type-C) POZNÁMKA: Je-li třeba připojit zvukové zařízení, lze samostatně zakoupit adaptér USB-C na 3,5 mm AUX.
Videoporty	Dva porty Thunderbolt 4 s funkcí Power Delivery (Type-C) POZNÁMKA: K připojení zařízení DisplayPort je zapotřebí adaptér z USB-C na DisplayPort (prodává se samostatně).
Čtečka paměťových karet	Nelze použít.
Port napájecího adaptéru	Vstupní napájení USB POZNÁMKA: K tomuto portu je možné připojit dokovací stanici Dell. Další informace naleznete ve znalostní bázi na stránce podpory společnosti Dell .
Slot bezpečnostního kabelu	Nelze použít.

Interní sloty

V následující tabulce jsou uvedeny interní sloty počítače XPS 13 9350.

Tabulka 7. Interní sloty

Popis	Hodnoty
M.2	Jeden slot M.2 pro disk SSD M.2 2230 nebo M.2 2280 POZNÁMKA: Více informací o vybavení různých typů karet M.2 naleznete v článku znalostní databáze na stránkách podpory společnosti Dell .

Bezdrátový modul

Následující tabulka uvádí moduly WLAN (Wireless Local Area Network, místní oblastní síť) podporované v notebooku XPS 13 9350.

Tabulka 8. Specifikace bezdrátového modulu

Popis	Hodnoty
Modelové číslo	Intel BE201
Přenosová rychlost	Až 5 760 Mb/s
Podporovaná frekvenční pásma	2,4 GHz / 5 GHz / 6 GHz
Bezdrátové standardy	<ul style="list-style-type: none"> Wi-Fi 802.11a/b/g Wi-Fi 4 (Wi-Fi 802.11n)

Tabulka 8. Specifikace bezdrátového modulu (pokračování)

Popis	Hodnoty
	<ul style="list-style-type: none"> • Wi-Fi 5 (Wi-Fi 802.11ac) • Wi-Fi 6 (Wi-Fi 802.11ax) • Wi-Fi 7 (Wi-Fi 802.11be)
Šifrování	<ul style="list-style-type: none"> • 64bitové/128bitové WEP • AES-CCMP • TKIP
Bezdrátová karta Bluetooth	Bezdrátová karta Bluetooth 5.4

Zvuk

V následující tabulce jsou uvedeny parametry zvuku v počítači XPS 13 9350.

Tabulka 9. Parametry zvuku

Popis	Hodnoty	
Řadič zvuku	Realtek ALC1318	
Převod stereofonního signálu	Podporováno	
Interní zvukové rozhraní	SoundWire	
Externí zvukové rozhraní	Dva porty Thunderbolt 4 USB Type-C s funkcí Power Delivery  POZNÁMKA: Je-li třeba připojit zvukové zařízení, lze samostatně zakoupit adaptér USB-C na 3,5 mm AUX.	
Počet reproduktorů	<ul style="list-style-type: none"> • Dva výškové reproduktory • Dva hloubkové reproduktory 	
Zesilovač pro externí reproduktory	Podporováno	
Externí ovládání hlasitosti	Ovládací prvky klávesových zkratk	
Výkon reproduktorů:		
	Průměrný	<ul style="list-style-type: none"> • 2 W + 2 W (výškový reproduktor) • 2 W + 2 W (hloubkový reproduktor)
	Nejvyšší	<ul style="list-style-type: none"> • 2,5 W + 2,5 W (výškový reproduktor) • 2,5 W + 2,5 W (hloubkový reproduktor)
Mikrofon	Dva digitální mikrofony	

Úložiště

Tato část obsahuje možnosti úložiště v počítači XPS 13 9350.

Váš počítač XPS 13 9350 podporuje jednu z následujících konfigurací úložiště:

- Jeden disk SSD M.2 2230
- Jeden disk SSD M.2 2280

Tabulka 10. Parametry úložiště

Typ úložiště	Typ rozhraní	Kapacita
Disk SSD M.2 2230	PCIe NVMe 4. generace	<ul style="list-style-type: none"> • 512 GB • 1 TB
Disk SSD M.2 2280	PCIe NVMe 4. generace	<ul style="list-style-type: none"> • 2 TB • 4 TB

Klávesnice

V následující tabulce jsou uvedeny specifikace klávesnice v počítači XPS 13 9350.

Tabulka 11. Specifikace klávesnice

Popis	Hodnoty
Typ klávesnice	Podsvícená klávesnice s klávesou Copilot <i>i</i> POZNÁMKA: Horní řadu na klávesnici tvoří kapacitní dotykový panel. Může zobrazovat standardní funkční tlačítka nebo tlačítka pro ovládání médií a displeje.
Rozložení klávesnice	QWERTY
Počet kláves	<ul style="list-style-type: none"> • Arabská, kanadská dvojjazyčná (MUI), čínská tradiční, anglická mezinárodní, anglická (USA), hebrejská a korejská: 64 kláves • Česká a slovenská (MUI), anglická (Velká Británie), francouzská (evropská), německá, maďarská, italská, skandinávská (MUI), portugalská (Brazílie), portugalská (evropská), španělská (kastilská), španělská (latinskoamerická), švýcarská evropská (MUI) a turecká: 65 kláves • japonská: 68 kláves
Rozteč kláves	Rozteč kláves X = 19,05 mm Rozteč kláves Y = 18,05 mm
Klávesové zkratky	Některé klávesy na klávesnici mají na sobě dva symboly. Tyto klávesy lze použít pro zápis alternativních znaků nebo k provádění sekundárních funkcí. Stisknutím klávesy Shift a požadované druhé klávesy lze napsat alternativní znak. Stisknutím Fn a požadované klávesy provedete sekundární funkce. <i>i</i> POZNÁMKA: Primární chování funkčních kláves (F1–F12) můžete změnit úpravou nastavení Chování funkčních kláves v konfiguraci systému BIOS. <i>i</i> POZNÁMKA: Pokud ve vašem počítači v systému Windows není nástroj Copilot k dispozici, spustí klávesa Copilot funkci vyhledávání v systému Windows. Další informace o nástroji Copilot v systému Windows najdete ve znalostní databázi na webu podpory společnosti Dell .

Klávesové zkratky počítače XPS 13 9350

i **POZNÁMKA:** Znaky na klávesnici se mohou lišit v závislosti na její jazykové konfiguraci. Klávesy, které se používají pro klávesové zkratky, zůstávají stejné pro všechny jazykové konfigurace.

Některé klávesy na klávesnici mají na sobě dva symboly. Tyto klávesy lze použít pro zápis alternativních znaků nebo k provádění sekundárních funkcí. Symbol zobrazený v dolní části klávesy odkazuje na znak, který se napíše při stisknutí klávesy. Jestliže stisknete klávesu **Shift** a danou klávesu, napíše se symbol uvedený v horní části klávesy. Pokud například stisknete **2**, napíše se **2**; jestliže stisknete **Shift + 2**, napíše se **@**.

Horní řadu na klávesnici tvoří kapacitní dotykový panel. Mechanická klávesa **fn** přepíná mezi klávesami **F1-F12** a klávesami pro ovládání multimédií. Uvolněním klávesy **fn** dojde k přepnutí do předchozího režimu.

Stisknutím kláves **fn** a **esc** dojde k uzamknutí „režimu“ kapacitního dotykového panelu. Pokud se počítač restartuje, je výchozím režimem poslední režim nastavený uživatelem před restartováním počítače.

Klávesa **Fn** se rovněž používá s vybranými klávesami na klávesnici k vyvolání sekundárních funkcí.

Tabulka 12. Seznam klávesových zkratk

Klávesová zkratka	Akce
Copilot	Spuštění nástroje Copilot v systému Windows POZNÁMKA: Pokud ve vašem počítači v systému Windows není nástroj Copilot k dispozici, spustí klávesa Copilot funkci vyhledávání v systému Windows. Další informace o nástroji Copilot v systému Windows najdete ve znalostní databázi na webu podpory společnosti Dell .
fn	Přepínání režimů kapacitního dotykového panelu
fn + B	Pozastavit
fn + S	Zapnout/vypnout funkci Scroll Lock.
fn + R	Funkce System request
fn + ctrl + B	Break
fn + esc	Zamknout režim kapacitního dotykového panelu.
fn + šipka doleva	Začátek řádku
fn + šipka doleva	Konec řádku

Kamera

V následující tabulce jsou uvedeny parametry kamery v počítači XPS 13 9350.

Tabulka 13. Specifikace kamery

Popis	Hodnoty
Počet kamer	Dva
Typ kamery	<ul style="list-style-type: none"> Barevná kamera s rozlišením FHD Infračervená kamera
Poloha kamery	Přední kamera
Typ snímače v kameře	Snímací technologie CMOS
Rozlišení kamery:	
Statický obraz	0,92 megapixelu
Grafika	1 280 x 720 při 30 snímcích za sekundu
Rozlišení infračervené kamery:	
Statický obraz	0,25 megapixelu

Tabulka 13. Specifikace kamery (pokračování)

Popis		Hodnoty
	Grafika	640 x 400 při 15 snímcích za sekundu
Diagonální pozorovací úhel:		
	Kamera	75,8 stupně
	Infračervená kamera	75,8 stupně

Dotyková podložka

V následující tabulce jsou uvedeny specifikace dotykové podložky v počítači XPS 13 9350.

Tabulka 14. Specifikace dotykové podložky

Popis		Hodnoty
Rozlišení dotykové podložky:		
	Horizontální	1 300
	Vertikální	722
Rozměry dotykové podložky:		
	Horizontální	112,30 mm (4,42 palce)
	Vertikální	64,15 mm (2,53 palce)
Gesta dotykové podložky		Další informace o gestech touchpadu naleznete zde: <ul style="list-style-type: none"> • Windows, viz článek znalostní databáze Microsoft na webu podpory společnosti Microsoft. • Ubuntu, viz web podpory systému Ubuntu.

Napájecí adaptér

V následující tabulce jsou uvedeny parametry napájecího adaptéru počítače XPS 13 9350.

Tabulka 15. Specifikace napájecího adaptéru

Popis		Hodnoty
Typ		60W napájecí adaptér, USB Type-C
Rozměry napájecího adaptéru:		
	Výška	22 mm (0,87 palce)
	Šířka	55 mm (2,17 palce)
	Hloubka	66 mm (2,59 palce)
Vstupní napětí		100 až 240 V stř.
Vstupní frekvence		50 až 60 Hz
Vstupní proud (max.)		1,70 A

Tabulka 15. Specifikace napájecího adaptéru (pokračování)

Popis	Hodnoty
Výstupní proud (nepřerušovaný)	3 A
Jmenovité výstupní napětí	<ul style="list-style-type: none"> • 20 V ss. • 15 V ss. • 9 V ss. • 5 V ss.
Teplotní rozsah:	
Provozní	0 °C až 40 °C (32 °F až 104 °F)
Úložiště	-20 °C až 70 °C (-4 °F až 158 °F)
 VÝSTRAHA: Rozsah provozních a skladovacích teplot se může u jednotlivých komponent lišit a provoz či skladování zařízení mimo tato rozmezí může mít vliv na výkon konkrétních komponent.	



Baterie

V následující tabulce jsou uvedeny parametry baterie v počítači XPS 13 9350.

Tabulka 16. Specifikace baterie

Popis	Hodnoty
Typ baterie	3članková 55Wh „chytrá“ lithium-iontová baterie
Napětí baterie	11,55 V ss
Hmotnost baterie (maximum)	0,22 kg (0,48 lb)
Rozměry baterie:	
Výška	97,41 mm (3,84 palce)
Šířka	238,40 mm (9,39 palce)
Hloubka	4,86 mm (0,19 palce)
Teplotní rozsah:	
Provozní	0 °C až 65 °C (32 °F až 149 °F)
Úložiště	-20 °C až 65 °C (-4 °F až 149 °F)
Provozní doba baterie	Závisí na provozních podmínkách a při podmínkách mimořádně náročných na napájení může být výrazně zkrácena.
Doba nabíjení baterie (přibližně)	2 hodiny (když je počítač vypnutý)
 POZNÁMKA: Můžete ovládat čas nabíjení, délku, začátek a konec atd. pomocí aplikace Dell Power Manager. Další informace o nástroji Dell Power Manager najdete ve znalostní databázi na webu podpory společnosti Dell .	
Knoflíková baterie	Nelze použít.

Tabulka 16. Specifikace baterie (pokračování)

Popis	Hodnoty
 VÝSTRAHA: Rozsah provozních a skladovacích teplot se může u jednotlivých komponent lišit a provoz či skladování zařízení mimo tato rozmezí může mít vliv na výkon konkrétních komponent.	
 VÝSTRAHA: Společnost Dell Technologies doporučuje baterii kvůli optimální spotřebě energie pravidelně nabíjet.	

Displej

V následující tabulce jsou uvedeny parametry displeje v počítači XPS 13 9350.

Tabulka 17. Specifikace obrazovky

Popis	Možnost jedna	Možnost dvě	Možnost tři
Typ displeje	Rozlišení Full High Definition (FHD+), Eyesafe, nízké vyzařování modrého světla	Rozlišení Quad High Definition (QHD+), Eyesafe, nízké vyzařování modrého světla	OLED, Eyesafe, nízké vyzařování modrého světla
Možnosti dotykového ovládání	Ne	Ano	Ano
Technologie panelu displeje	Široké pozorovací úhly (WVA)	Široké pozorovací úhly (WVA)	Široké pozorovací úhly (WVA)
Rozměry panelu displeje (aktivní oblast):			
	Výška	288 mm (11,34 palce)	288 mm (11,34 palce)
	Šířka	180 mm (7,09 palce)	180 mm (7,09 palce)
	Úhlopříčka	339,60 mm (13,37 palce)	339,60 mm (13,37 palce)
Nativní rozlišení panelu displeje	1 920 x 1 200	2 560 x 1 600	2 880 x 1 800
Osvětlení (typické)	500 nitů	500 nitů	400 nitů
Počet megapixelů	2,304	4,096	5,184
Barevná škála	100% pokrytí prostoru sRGB	100 % DCI-P3	100 % DCI-P3
Pixely na palec (PPI)	169	225	254
Kontrastní poměr (obvyklý)	2 000 : 1	2 000 : 1	1 000 000 : 1
Reakční doba (maximální)	35 milisekund	35 milisekund	2 milisekundy
Míra obnovení	120 Hz (maximum)	120 Hz (maximum)	60 Hz
Vodorovný pozorovací úhel	85 stupňů	85 stupňů	85 stupňů
Svislý pozorovací úhel	85 stupňů	85 stupňů	85 stupňů
Rozteč pixelů	0,150 mm	0,1125 mm	0,10002 mm
Spotřeba energie (max.)	2,20 W	3,91 W	6,07 W
Antireflexní vs. lesklý povrch	Antireflexní	Antireflexní	Antireflexní

Čtečka otisků prstů

V následující tabulce jsou uvedeny parametry čtečky otisků prstů v počítači XPS 13 9350.

POZNÁMKA: Čtečka otisků prstů se nalézá ve vypínači.

Tabulka 18. Specifikace čtečky otisků prstů

Popis	Hodnoty
Snímací technologie	Transkapacitní snímání
Rozlišení snímače	500 dpi
Velikost snímače v pixelech	88 x 108

Snímač

V následující tabulce jsou uvedeny snímače v počítači XPS 13 9350.

Tabulka 19. Snímač

Podpora snímače
Snímač okolního světla
Adaptivní výkon chlazení
Dell ExpressSign-in 2.0 (pomocí technologie Intel Camera Sensing)
Funkce probuzení/zapnutí při otevření víka
Hallova sonda

Grafická karta (GPU) – integrovaná

V následující tabulce jsou uvedeny parametry integrované grafické karty (GPU) podporované počítačem XPS 13 9350.

Tabulka 20. Grafická karta (GPU) – integrovaná

Řadič	Velikost paměti	Procesor
<ul style="list-style-type: none">Intel Arc Graphics 130VIntel Arc Graphics 140V	Sdílená systémová paměť	Intel Core Ultra 5/7/9

Matice podpory více displejů

Následující tabulka obsahuje matici podpory více displejů podporovaných počítačem XPS 13 9350.

Tabulka 21. Integrovaná karta – matice podpory více displejů

Popis	Hodnoty
Videoporty na integrované grafické kartě	Dva porty Thunderbolt 4 s funkcí Power Delivery
Počet displejů (se zapnutým interním displejem počítače)	Dva externí displeje s rozlišením 4K pomocí portů Thunderbolt 4 (USB-C), které jsou k dispozici v počítači XPS 13 9350.
Počet displejů (s vypnutým interním displejem počítače)	Tři externí displeje s rozlišením 4K, jeden displej s rozlišením 5K nebo jeden displej s rozlišením 8K a vyšším pomocí portů

Tabulka 21. Integrovaná karta – matice podpory více displejů (pokračování)

Popis	Hodnoty
	Thunderbolt 4 (USB-C), které jsou k dispozici v počítači XPS 13 9350
Podporované displeje 5K	Jeden monitor 5K

Zabezpečení hardwaru

V následující tabulce je uvedeno hardwarové zabezpečení počítače XPS 13 9350.

Tabulka 22. Zabezpečení hardwaru

Zabezpečení hardwaru
Protokol NIST 800-147
Certifikace TPM (Trusted Platform Module) 2.0 FIPS-140-2 / TCG
Dotyková čtečka otisků prstů (ve vypínači) s pokročilým ověřováním Control Vault 3.0 s certifikací FIPS 140-2 na úrovni 3
Obličejová infračervená kamera (kompatibilní s funkcí Windows Hello) s funkcí ExpressSign-in 2.0 (kamerové snímání) (volitelné příslušenství)
Technologie Intel Platform Trust
Podpora pro rozhraní modulu Absolute a externí čtečku čipových karet

Provozní a skladovací podmínky

V následující tabulce jsou uvedeny provozní a skladovací parametry počítače XPS 13 9350.

Úroveň znečištění vzduchu: G1 podle ustanovení normy ISA-S71.04-1985

Tabulka 23. Okolí počítače

Popis	Provozní	Úložiště
Teplotní rozsah	0 °C až 35 °C (32 °F až 95 °F)	-40 °C až 65 °C (-40 °F až 149 °F)
Relativní vlhkost (maximální)	10 až 90 % (bez kondenzace)	0 až 95 % (bez kondenzace)
Vibrace (maximální)*	0,66 GRMS	1,30 GRMS
Ráz (maximální)	110 G†	160 G†
Rozsah nadmořských výšek	-15,2 m až 3 048 m (-49,87 stopy až 10 000 stop)	-15,2 m až 10 668 m (-49,87 stop až 35 000 stop)
 VÝSTRAHA: Rozsah provozních a skladovacích teplot se může u jednotlivých komponent lišit a provoz či skladování zařízení mimo tato rozmezí může mít vliv na výkon konkrétních komponent.		

* Měřené při použití náhodného spektra vibrací, které simuluje prostředí uživatele.

† Měřeno pomocí 2ms polosinusového pulzu

Zásady podpory společnosti Dell

Další informace o zásadách podpory Dell Support naleznete ve znalostní bázi na stránkách [podpory společnosti Dell](#).

Displej Dell s nízkým vyzařováním modrého světla

 **VAROVÁNÍ:** Dlouhodobé působení modrého světla z displeje může vést k očním problémům, například k nadměrné zátěži, únavě či poškození zraku.

Modré světlo má v rámci barevného spektra krátkou vlnovou délku a vysokou energii. Trvalé působení modrého světla z digitálních zdrojů může vést k poruchám spánku a způsobovat dlouhodobé problémy, například nadměrnou zátěž, únavu či poškození zraku.

Displej v tomto počítači je navržen tak, aby vyzařoval minimum modrého světla, a vyhovuje požadavkům organizace TÜV Rheinland na displeje s nízkým vyzařováním modrého světla.

Režim nízkého vyzařování modrého světla je povolen ve výrobním závodě, a proto není potřebná žádná další konfigurace.









Kvůli omezení rizika namáhání zraku se rovněž doporučuje:

- umístit displej notebooku do pohodlné vzdálenosti 50 až 70 cm (20 až 28 palců) od očí;
- pravidelně mrkat, aby se oči zvlhčily, navlhčit si oči vodou nebo používat vhodné oční kapky;
- během přestávek se nejméně po dobu 20 sekund dívat mimo monitor, na objekt ve vzdálenosti 609,60 cm (20 stop);
- každé dvě hodiny udělat 20minutovou přestávku.

Manipulace uvnitř počítače



Bezpečnostní pokyny

Dodržováním následujících bezpečnostních zásad zabráníte možnému poškození počítače a zajistíte vlastní bezpečnost. Není-li uvedeno jinak, všechny postupy uvedené v tomto dokumentu předpokládají, že jste si přečetli bezpečnostní informace dodané s počítačem.

-  **VAROVÁNÍ:** Před manipulací uvnitř počítače si přečtěte bezpečnostní informace dodané s počítačem. Další informace o vzorových postupech naleznete na [domovské stránce Soulad s předpisy společnosti Dell](#).
-  **VAROVÁNÍ:** Než otevřete kryt počítače nebo jeho panely, odpojte počítač od všech zdrojů napájení. Poté co dokončíte práci uvnitř počítače, namontujte všechny kryty, panely a šrouby a teprve poté připojte počítač k elektrické zásuvce.
-  **VÝSTRAHA:** Chcete-li předejít poškození počítače, ujistěte se, že je pracovní plocha rovná, suchá a čistá.
-  **VÝSTRAHA:** Odstraňování problémů a opravy byste měli provádět pouze po získání oprávnění nebo výzvě týmu technické podpory Dell. Na škody způsobené neoprávněným servisním zásahem se nevztahuje záruka společnosti Dell. Více informací naleznete v bezpečnostních pokynech dodávaných s produktem nebo na [stránkách souladu s předpisy společnosti Dell](#).
-  **VÝSTRAHA:** Dříve, než se dotknete některé části uvnitř počítače, odvedte elektrostatický náboj z vašeho těla tím, že se dotknete kovového předmětu, například některé kovové části na zadní straně počítače. Během manipulace se opakovaně dotýkejte nenatřeného kovového povrchu, abyste odvedli potenciální elektrostatický náboj, který může poškodit vnitřní komponenty.
-  **VÝSTRAHA:** Chcete-li předejít poškození komponent a karet, držte je pouze za hrany a nedotýkejte se kolíků a kontaktů.
-  **VÝSTRAHA:** Při odpojování kabelu tahejte za konektor nebo vytahovací poutko, nikoli za samotný kabel. Některé kabely mohou být opatřeny konektory se západkami nebo přítlačnými šrouby, které je třeba před odpojením kabelu uvolnit. Při odpojování kabelů je držte rovně, aby nedošlo k ohnutí kolíků. Při připojování kabelů se ujistěte, že je konektor na kabelu správně otočen a zarovnan s portem.
-  **VÝSTRAHA:** Stiskem vysuňte všechny karty vložené ve čteče paměťových karet.
-  **VÝSTRAHA:** Při manipulaci s nabíjecími lithium-iontovými bateriemi v noteboocích postupujte opatrně. Vyboulené baterie by se neměly používat. Je třeba je vyměnit a vhodným způsobem zlikvidovat.

Před manipulací uvnitř počítače

Kroky

1. Uložte a zavřete všechny otevřené soubory a ukončete všechny spuštěné aplikace.
2. Vypněte počítač. V operačním systému Windows klikněte na možnost **Start** >  **Napájení** > **Vypnutí**.
 **POZNÁMKA:** Pokud používáte jiný operační systém, přečtěte si pokyny v dokumentaci k operačnímu systému.
3. Vypněte všechna připojená periferní zařízení.
4. Odpojte počítač od elektrických zásuvek.
5. Odpojte od počítače všechna připojená síťová a periferní zařízení, jako například klávesnici, myš a monitor.
6. Vyjměte z počítače všechny paměťové karty nebo optické disky (pokud v něm nějaké jsou).
7. Přejděte do servisního režimu.

Servisní režim

Servisní režim se používá k odpojení napájení bez odpojení kabelu baterie od základní desky před prováděním oprav v počítači.

 **VÝSTRAHA:** Pokud nemůžete zapnout počítač a uvést jej do servisního režimu, pokračujte v odpojení kabelu baterie. Chcete-li odpojit kabel baterie, postupujte podle kroků v části [Vyjmutí baterie](#).

 **POZNÁMKA:** Ujistěte se, že je počítač vypnutý a napájecí adaptér je odpojen.

- a. Podržte stisknutou klávesu B a poté stiskněte tlačítko napájení na 3 sekundy nebo dokud se na obrazovce nezobrazí logo Dell.
- b. Pokračujte stisknutím libovolné klávesy.
- c. Pokud není odpojen napájecí adaptér, zobrazí se na obrazovce výzva k odpojení adaptéru. Odpojte napájecí adaptér a stisknutím libovolné klávesy přejděte do servisního režimu. Proces servisního režimu automaticky přeskočí následující krok, jestliže uživatel dříve nenastavil **informace o vlastníkovi**.
- d. Až se na obrazovce zobrazí zpráva, že je **možné pokračovat**, pokračujte stisknutím libovolné klávesy. Počítač vydá tři krátká pípnutí a ihned se vypne. Počítač se vypne a přejde do servisního režimu.

Bezpečnostní opatření

Tato část popisuje hlavní kroky, které je třeba podniknout před zahájením jakékoli demontáže.

Před veškerými montážemi a opravami, jež zahrnují demontáž a opětovnou montáž, si prostudujte následující bezpečnostní opatření:

- Vypněte počítač a všechna k němu připojená periferní zařízení.
- Odpojte počítač od elektrické sítě.
- Odpojte od počítače všechny síťové kabely a periferní zařízení.
- Při práci uvnitř jakéhokoli použijte antistatickou servisní soupravu, která chrání před elektrostatickým výbojem (ESD).
- Po vyjmutí demontované součásti z počítače ji položte na antistatickou podložku.
- Noste obuv s nevodivou gumovou podrážkou. Snížíte tím riziko úrazu elektrickým proudem.
- Po odpojení kabelu by mělo k odstranění zbytkové energie na základní desce stačit na 15 sekund stisknout a podržet tlačítko napájení.

Pohotovostní napájení

Produkty Dell s pohotovostním napájením je nutné před otevřením zadního krytu odpojit od zdroje napájení. Systémy s pohotovostním napájením jsou pod napětím i tehdy, když jsou vypnuté. Toto vnitřní napájení umožňuje počítač na dálku zapnout (funkce Wake-on-LAN) nebo přepnout do režimu spánku a nabízí další pokročilé funkce pro řízení spotřeby.

Vodivé propojení

Vodivé propojení je způsob připojení dvou či více uzemiňovacích vodičů ke stejnému elektrickému potenciálu. K jeho vytvoření použijte antistatickou servisní soupravu. Propojovací vodič je třeba připojit k holému kovu, nikoli k lakovanému nebo nekovovému povrchu. Ujistěte se, že náramek je řádně zapnutý a v plném kontaktu s pokožkou. Před uzemněním sebe i zařízení si sundejte veškeré šperky, hodinky, náramky nebo prsteny.

Ochrana před elektrostatickým výbojem (ESD)

Statická elektřina představuje významné riziko při manipulaci s elektronickými součástmi, zejména pak s citlivými díly, jako jsou rozšiřovací karty, procesory, paměťové moduly nebo systémové desky. I malé výboje statické elektřiny dokážou obvody poškodit způsobem, který na první pohled není patrný, ale může způsobovat občasné problémy či zkrátit životnost produktu. Neustále rostoucí požadavky na nižší spotřebu a vyšší hustotu způsobují, že se ze statické elektřiny stává stále větší problém.

Vzhledem ke zvýšené hustotě polovodičů jsou poslední produkty společnosti Dell náchylnější na poškození statickou elektřinou. Z toho důvodu již některé dříve schválené postupy manipulace s díly nadále nelze uplatňovat.

Poškození statickou elektřinou může způsobovat dva typy poruch – katastrofické a občasné.

- **Katastrofické** – Katastrofické poruchy představují přibližně 20 % poruch způsobených statickou elektřinou. Takové poruchy způsobují okamžité a úplné vyřazení zařízení z provozu. Příkladem katastrofické poruchy je zásah paměťového modulu statickou elektřinou, jehož důsledkem je příznak „Žádný test POST / žádný obraz“ doprovázený zvukovým signálem, který značí chybějící nebo nefunkční paměť.
- **Občasné** – Občasné poruchy představují přibližně 80 % poruch způsobených statickou elektřinou. Ve většině případů tyto poruchy nejsou okamžitě rozeznatelné. Paměťový modul je zasažen statickou elektřinou, ale trasování je pouze oslabeno a navenek nevykazuje

známky poškození. Oslabená trasa se může tavit celé týdny či měsíce a během toho může docházet ke zhoršování integrity paměti, občasným chybám atd.

Občasné poruchy, nazývané také latentní, se obtížně detekují a odstraňují.

Poškození statickou elektřinou můžete předejít následujícím způsobem:

- Nasaďte si antistatické poutko na zápěstí, které je řádně uzemněno pomocí vodiče. Bezdrátové antistatické proužky neposkytují dostatečnou ochranu. Dotykem šasi před manipulací s díly nezajistíte odpovídající ochranu součástí, jež jsou vůči statické elektřině obzvláště citlivé.
- Se všemi součástmi, které jsou citlivé na elektrostatické výboje, manipulujte v oblasti, kde nehrozí kontakt se statickou elektřinou. Pokud je to možné, použijte antistatické podlahové podložky a podložky na pracovní stůl.
- Součást citlivou na elektrostatické výboje vyjměte z antistatického obalu až tehdy, když budete připraveni ji namontovat do počítače. Před rozbalením antistatického obalu vybijte statickou elektřinu z těla pomocí antistatického náramku. Další informace o náramku a zkoušečce antistatického náramku naleznete na stránce [Součásti antistatické servisní soupravy](#).
- Součást citlivou na elektrostatické výboje před přepravou umístěte do antistatické nádoby nebo obalu.

Antistatická servisní souprava

Nejčastěji se používá nemonitorovaná servisní sada. Každá servisní souprava sestává ze tří hlavních součástí: antistatické podložky, poutka na zápěstí a propojovacího vodiče.

 **VÝSTRAHA: Je velmi důležité vyvarovat se kontaktu zařízení citlivých na elektrostatický výboj s vnitřními částmi, které slouží jako izolátory a jsou často vysoce nabitě, jako jsou plastové kryty chladičů.**

Pracovní prostředí

Před použitím antistatické servisní soupravy posuďte situaci na pracovišti u zákazníka. Například při servisu serverů se souprava používá jiným způsobem než při servisu stolních počítačů a notebooků. Servery jsou obvykle umístěny v racku v datovém centru, zatímco stolní počítače a notebooky se obvykle nacházejí na stolech v kancelářích či kancelářských kójičkách. K práci vždy zvolte velkou, otevřenou a rovnou plochu, na které se nic nenachází a kam se antistatická souprava společně s opravovaným počítačem snadno vejdou. V pracovním prostoru by také neměly být žádné izolační prvky, které by mohly způsobit zásah statickou elektřinou. Při manipulaci s jakýmkoli hardwarovými součástmi je nutné veškeré izolátory v pracovní oblasti (jako je polystyren či jiné plasty) vždy umístit do minimální vzdálenosti 30 centimetrů od citlivých dílů.

Antistatický obal

Veškerá zařízení citlivá na statickou elektřinu musí být přepravována a předávána v antistatickém obalu. Doporučuje se použití kovových staticky stíněných obalů. Poškozenou součást je třeba vrátit ve stejném antistatickém obalu, ve kterém jste obdrželi náhradní díl. Antistatický obal je nutné přehnout a zalepit lepicí páskou. Také je nutné použít pěnový obalový materiál, který byl součástí balení náhradního dílu. Zařízení citlivá na statickou elektřinu vyjměte z obalu pouze na pracovním povrchu, který chrání před statickou elektřinou. Tato zařízení nikdy neumísťujte na antistatický obal, protože antistatické stínění funguje pouze uvnitř tohoto obalu. Díly vždy držte v ruce nebo je umístěte na antistatickou podložku, do počítače nebo do antistatického obalu.

Součásti antistatické servisní soupravy

Součásti antistatické servisní soupravy jsou následující:

- **Antistatická podložka** – Antistatická podložka je elektricky nevodivá a při servisních zákrocích slouží k odkládání dílů. Před použitím antistatické podložky je třeba si řádně nasaďit poutko na zápěstí a propojovacím vodičem ho spojit s podložkou nebo některým holým plechovým dílem počítače, na kterém pracujete. Poté můžete servisní díly vyjmout z antistatického obalu a umístit je přímo na podložku. Dílům citlivým na statickou elektřinu nic nehrozí, pokud je máte v ruce, na antistatické podložce, v počítači nebo v antistatickém obalu.
- **Náramek a spojovací vodič** – Náramek můžete spojovacím vodičem připojit přímo k holému plechovému dílu hardwaru (pokud antistatická podložka není potřeba) nebo k antistatické podložce, jež chrání hardware, který jste na ni umístili. Fyzickému propojení náramku, spojovacího vodiče, vaší pokožky, antistatické podložky a hardwaru se říká vodivé propojení. Používejte pouze servisní sadu s náramkem, antistatickou podložkou a spojovacím vodičem. Nikdy nepoužívejte poutka na zápěstí bez vodiče. Mějte vždy na paměti, že vnitřní vodiče náramku jsou náchylná na běžné opotřebení a musí být pravidelně kontrolována příslušnou zkoušečkou, aby nedošlo k nepředvídanému poškození hardwaru statickou elektřinou. Poutko na zápěstí a propojovací vodič doporučujeme přezkušovat jednou týdně.
- **Zkoušečka antistatického poutka na zápěstí** – Vodiče uvnitř antistatického poutka se postupem času opotřebovávají. Při použití nemonitorované sady je vhodné náramek pravidelně testovat před každým servisním úkonem a minimálně jednou týdně. Nejlépe se

k tomu hodí zkoušečka poutek na zápěstí. Chcete-li poutko na zápěstí otestovat, připojte ho spojovacím vodičem ke zkoušečce a stiskněte příslušné tlačítko. Pokud zkouška dopadne úspěšně, rozsvítí se zelený indikátor LED, pokud nikoli, rozsvítí se červený indikátor LED a ozve se zvuková výstraha.

- POZNÁMKA:** Při servisních zákrocích na produktech Dell se doporučuje vždy používat běžné antistatické poutko na zápěstí s propojovacím uzemiňovacím vodičem a antistatickou podložkou. Kromě toho je při provádění servisu počítače důležité uchovávat citlivé díly odděleně od všech izolátorů.

Přeprava citlivých součástí

Přpravované součásti (např. náhradní díly nebo díly vrácené společnosti Dell), které jsou citlivé na statické elektřinu, je bezpodmínečně nutné chránit v antistatických obalech.

Po manipulaci uvnitř počítače

O této úloze

VÝSTRAHA: Pokud šrouby uvnitř počítače zůstanou uvolněné nebo volně ležet, můžete počítač vážně poškodit.

Kroky

1. Našroubujte všechny šrouby a ujistěte se, že žádné nezůstaly volně uvnitř počítače.
2. Připojte všechna externí zařízení, periferní zařízení a kabely, které jste odpojili před prací uvnitř počítače.
3. Vraťte zpět všechny karty, disky ostatní části, které jste odebrali před prací v počítači.
4. Připojte počítač k elektrickým zásuvkám.

POZNÁMKA: Chcete-li ukončit servisní režim, nezapomeňte připojit napájecí adaptér k portu napájecího adaptéru v počítači.

5. Stisknutím vypínače zapněte počítač.

BitLocker

VÝSTRAHA: Pokud nástroj BitLocker není před aktualizací systému BIOS pozastaven, klíč nástroje BitLocker nebude při příštím restartování počítače rozpoznán. Budete vyzváni k vložení obnovovacího klíče a systém o něj bude žádat při každém restartu. Pokud obnovovací klíč neznáte, může to vést ke ztrátě dat nebo přeinstalaci operačního systému. Další informace naleznete v článku znalostní databáze [Aktualizace systému BIOS v systémech Dell s aktivovaným nástrojem BitLocker](#).

Montáž následujících komponent spouští funkci BitLocker:

- Pevný disk nebo disk SSD
- Základní deska

Doporučené nástroje

Postupy uvedené v tomto dokumentu mohou vyžadovat použití následujících nástrojů:

- Křížový šroubovák č. 0
- Šroubovák Torx č. 5 (T5)















Seznam šroubů

POZNÁMKA: Při demontáži šroubků z určité komponenty se doporučuje poznačit si typ a množství šroubků a uložit je do krabičky na šrouby. Pak bude možné při zpětné montáži komponenty použít správný počet a typ šroubů.

POZNÁMKA: Některé počítače mají magnetické povrchy. Ujistěte se, že při výměně komponenty nezůstávají šrouby přichycené k podobnému povrchu.

POZNÁMKA: Barva šroubu se může lišit v závislosti na objednané konfiguraci.

Tabulka 24. Seznam šroubů

Komponenta	Typ šroubu	Množství	Obrázek šroubu
Spodní kryt	M2x3, T5	6	
Baterie	M1,6x2,5	6	
Držák konektoru baterie	M1,6x2 (jistící)	1	
Kryt disku SSD	M2x3	1	
Ventilátory	M1,6x2,5	4	
Chladič	Jisticí šroubek	4	
Držák kabelu sestavy displeje	M1,6x2 (jistící)	3	
Držák kabelu sestavy displeje	M1,6x2,5	3	
Panty sestavy displeje	M2,5x5	6	
Držák bezdrátové karty	M1,6x2,3	1	
Držák portu USB Type-C	M1,6x3	4	
Základní deska	M1,6x2,3	7	
Vypínač se čtečkou otisků prstů	M1,4x2	4	
Klávesnice	M1,4x1,2	17	
Klávesnice	M1,6x2	7	

Hlavní komponenty počítače XPS 13 9350

Následující obrázek znázorňuje hlavní komponenty počítače XPS 13 9350.



Obrázek 8. Hlavní komponenty počítače

1. Spodní kryt
2. Základní deska
3. Chladič
4. Držák kabelu sestavy displeje
5. Tepelná podložka disku SSD M.2
6. Disk SSD M.2
7. Baterie
8. Sestava opěrky pro dlaň
9. Sestava displeje
10. Vypínač se čtečkou otisků prstů
11. Držák konektoru baterie
12. Držák bezdrátového modulu
13. Klávesnice
14. Pravý ventilátor

15. Levý ventilátor
16. Pravý reproduktor
17. Levý reproduktor

 **POZNÁMKA:** Společnost Dell poskytuje seznam komponent a jejich čísel dílů k originální zakoupené konfiguraci počítače. Tyto díly jsou dostupné na základě záručního krytí zakoupeného zákazníkem. Možnosti nákupu vám sdělí váš obchodní zástupce společnosti Dell.

Demontáž a instalace jednotek vyměnitelných v terénu (FRU)

Výměnné komponenty v této kapitole jsou jednotky vyměnitelné v terénu (FRU).

△ VÝSTRAHA: Informace v této části jsou určeny pouze oprávněným servisním technikům.

△ VÝSTRAHA: Aby nedošlo k poškození komponenty nebo ztrátě dat, musí jednotky vyměnitelné v terénu (FRU) vyměňovat oprávněný servisní technik.

△ VÝSTRAHA: Společnost Dell Technologies doporučuje, aby tuto množinu oprav v případě potřeby prováděli specializovaní servisní technici.

△ VÝSTRAHA: Připomínáme, že vaše záruka nekryje škody, ke kterým dojde během oprav typu FRU neschválených společností Dell Technologies.

ⓘ POZNÁMKA: Obrázky v tomto dokumentu se mohou lišit od vašeho počítače v závislosti na sestavě, kterou jste si objednali.

Spodní kryt

Sejmutí spodního krytu

△ VÝSTRAHA: Informace v této části věnované demontáži jsou určeny pouze oprávněným servisním technikům.

Požadavky

Postupujte podle pokynů v části [Před manipulací uvnitř počítače](#).

ⓘ POZNÁMKA: Ujistěte se, že počítač je v servisním režimu. Další informace naleznete v části [Před manipulací uvnitř počítače](#).

O této úloze

Následující obrázky znázorňují umístění spodního krytu a ukazují postup demontáže.



Obrázek 9. Sejmutí spodního krytu



Obrázek 10. Sejmutí spodního krytu



Obrázek 11. Sejmutí spodního krytu

Kroky

1. Vyšroubujte šest šroubů (M2x3, T5), jimiž je spodní kryt připevněn k sestavě opěrky rukou a klávesnice.

POZNÁMKA: K vyšroubování šesti šroubů (M2x3, Torx 5) je nutný šroubovák Torx č. 5 (T5).

2. Vložte palce a prsty do zanořeného místa na horním okraji spodního krytu.
3. Pomocí obou palců uvolněte dolní kryt a vyjměte jej ze sestavy opěrky rukou a klávesnice.

POZNÁMKA: Netahejte ani neuvolňujte dolní kryt v místě, kde se nacházejí panty sestavy displeje. Kryt by se mohl poškodit.

4. Držte dolní kryt na levé a pravé straně a zvedněte jej ze sestavy opěrky rukou a klávesnice.

Nasazení spodního krytu

VÝSTRAHA: Informace v této části věnované montáži jsou určeny pouze oprávněným servisním technikům.

Požadavky

Jestliže nahrazujete určitou komponentu, vyjměte před montáží stávající komponentu.

O této úloze

Následující obrázek znázorňuje umístění spodního krytu a ukazuje postup montáže.



Obrázek 12. Nasazení spodního krytu



Obrázek 13. Nasazení spodního krytu

Kroky

1. Zarovnejte otvory pro šrouby na spodním krytu s otvory pro šrouby na sestavě opěrky pro dlaň a klávesnice.
2. Umístěte dolní kryt na sestavu opěrky rukou a klávesnice a zacvakněte jej na místo.
3. Zašroubujte šest šroubů (M2x3, T5), jimiž je spodní kryt připevněn k sestavě opěrky rukou a klávesnice.

POZNÁMKA: K zašroubování šesti šroubů (M2x3, Torx 5) je nutný šroubovák Torx č. 5 (T5).

Další kroky

1. Postupujte podle pokynů v části [Po manipulaci uvnitř počítače](#).

Baterie

Opatření pro nabíjecí lithium-iontovou baterii

⚠ VÝSTRAHA:

- Při manipulaci s dobíjecími lithium-iontovými bateriemi postupujte opatrně.
- Před vyjmutím baterii zcela vybité. Odpojte od systému napájecí adaptér a nechte tablet běžet pouze na baterii – baterie je plně vybitá, když se počítač po stisknutí vypínače již nezapne.
- Nerozbíjejte, neupouštějte, nedeformujte ani neprobíjejte baterii cizími objekty.
- Nevystavujte baterii vysokým teplotám a nerozebírejte bateriové sady a články.
- Nevvíjejte tlak na povrch baterie.
- Neohýbejte baterii.
- Nepoužívejte k vypáčení nebo vytažení baterie žádné nástroje.
- Aby nedošlo k náhodnému propíchnutí nebo poškození baterie a dalších součástí, zajistěte, aby během servisu tohoto výrobku nedošlo ke ztrátě nebo nesprávnému použití šroubů.

- Pokud se baterie zasekne v počítači následkem vyboulení, nepokoušejte se ji uvolnit – propíchnutí, ohnutí nebo rozbití nabíjecí lithium-iontové baterie může být nebezpečné. V takovém případě kontaktujte technickou podporu společnosti Dell a vyžádejte si pomoc. Viz [Kontaktovat podporu na stránkách podpory společnosti Dell](#).
- Vždy objednávejte originální baterie na [stránkách společnosti Dell](#) nebo od autorizovaných partnerů a prodejců Dell.
- Vyboulené baterie by se neměly používat. Je třeba je vyměnit a vhodným způsobem zlikvidovat. Pokyny k manipulaci a výměně vyboulených nabíjecích lithium-iontových baterií naleznete v části [Manipulace s vyboulenými nabíjecími lithium-iontovými bateriemi](#).

Vyjmutí baterie

 **VÝSTRAHA:** Informace v této části věnované demontáži jsou určeny pouze oprávněným servisním technikům.

Požadavky

1. Postupujte podle pokynů v části [Před manipulací uvnitř počítače](#).
2. Sejměte [spodní kryt](#).

O této úloze

Následující obrázky znázorňují umístění baterie a postup demontáže.

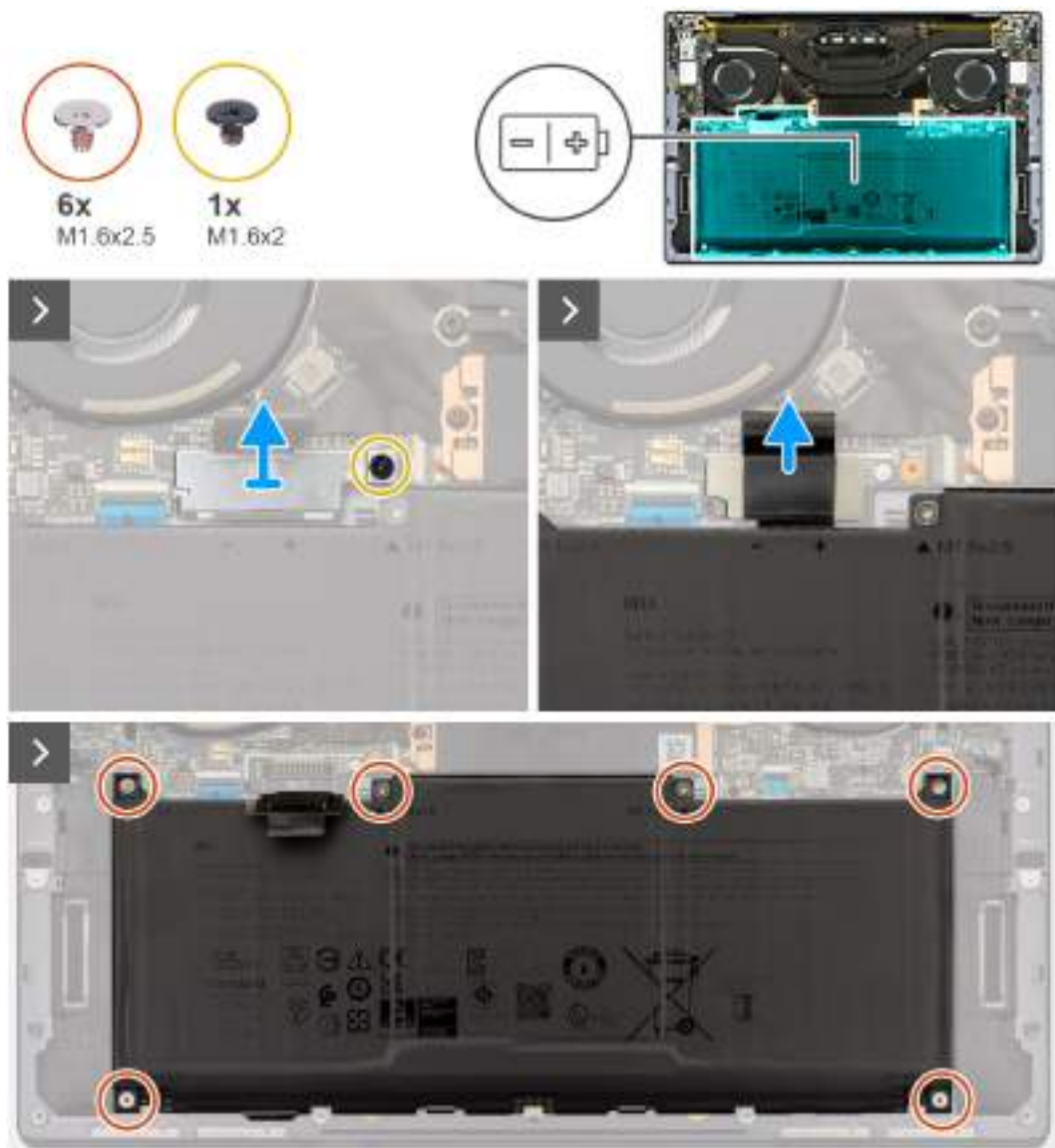

Obrázek 14. Vyjmutí baterie



Obrázek 15. Vyjmutí baterie

Kroky

1. Povolte jisticí šroubek (M1,6x2), kterým je držák konektoru baterie připevněn k základní desce.
2. Posuňte držák konektoru baterie k dolní straně šasi a zvedněte držák ze základní desky.



Obrázek 16. Demontáž držáku konektoru baterie

3. Pomocí poutka na kabelu baterie odpojte kabel od konektoru baterie (BATT).
4. Vyšroubujte šest šroubů (M1,6x2,5), kterými je baterie připevněna k sestavě opěrky rukou a klávesnice.
5. Pomocí poutka zvedněte baterii z horní části a uvolněte ji ze západek ve spodní části sestavy opěrky rukou a klávesnice.

⚠ VÝSTRAHA: Nezvedejte baterie pod úhlem více než 30°, aby nedošlo k poškození baterie a sestavy opěrky rukou a klávesnice.

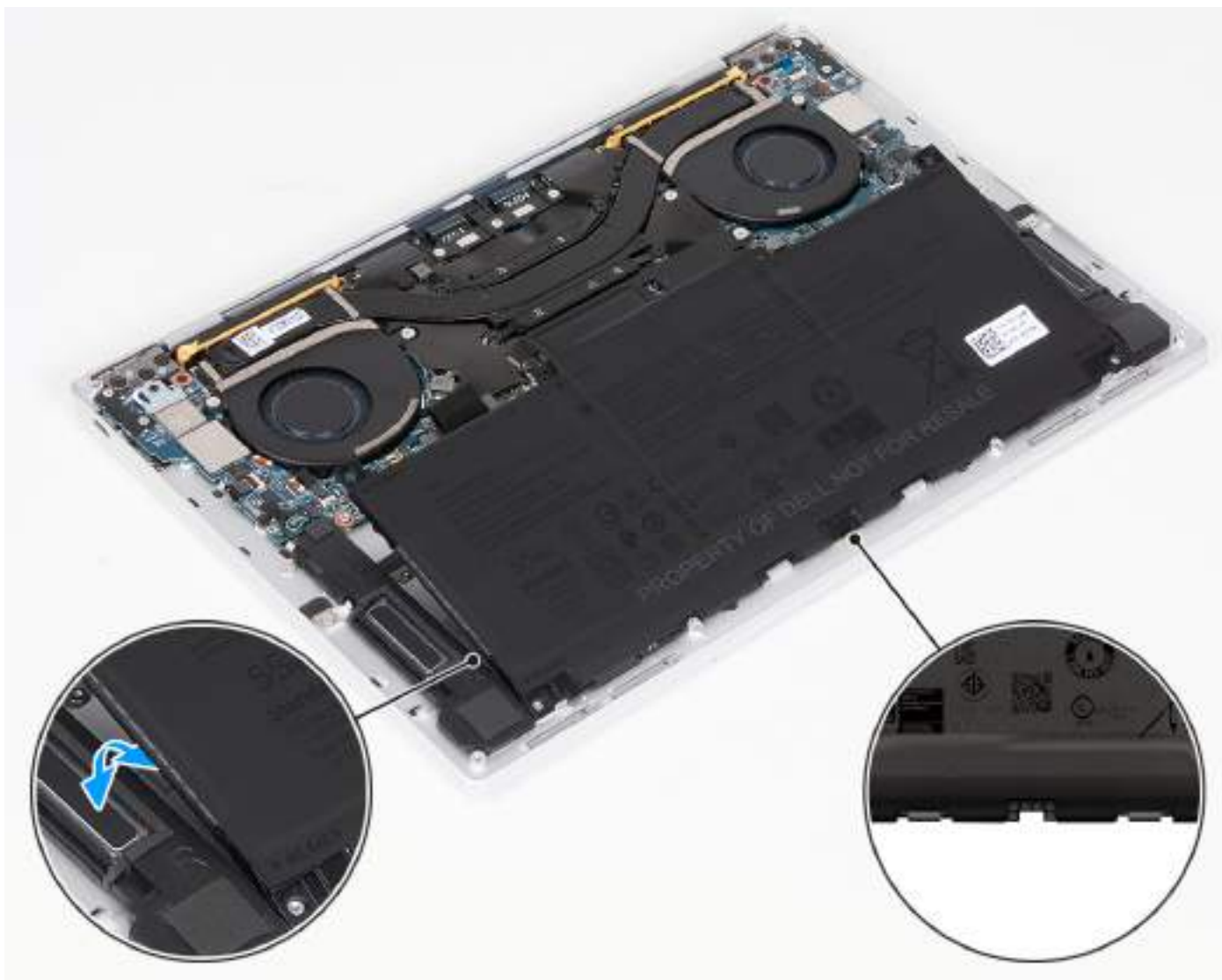

Obrázek 17. Zvedněte baterii pod úhlem menším než 30°

6. Vysuňte a zvedněte baterii ze sestavy opěrky pro dlaň a klávesnice.

Vložení baterie

⚠ VÝSTRAHA: Informace v této části věnované montáži jsou určeny pouze oprávněným servisním technikům.

Požadavky

Jestliže nahrazujete určitou komponentu, vyjměte před montáží stávající komponentu.

O této úloze

Následující obrázky znázorňují umístění baterie a postup montáže.

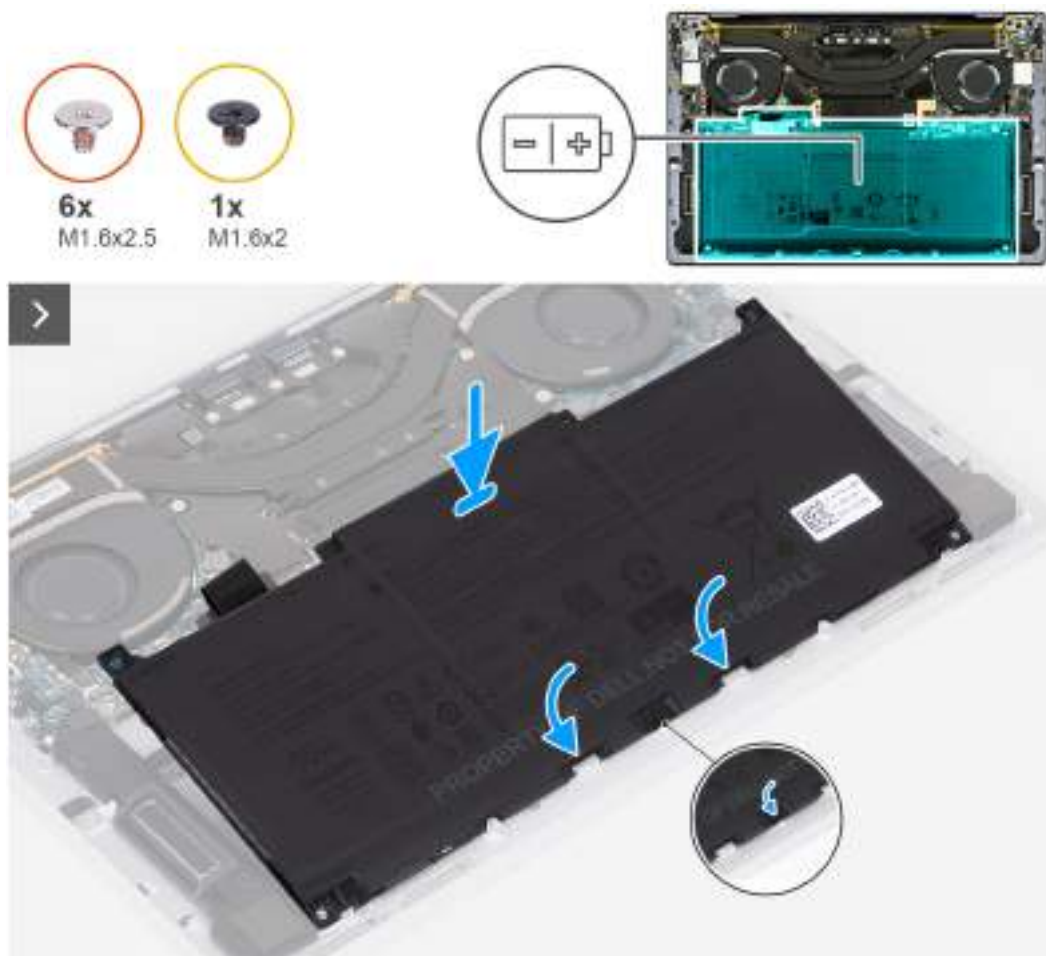

Obrázek 18. Vložení baterie

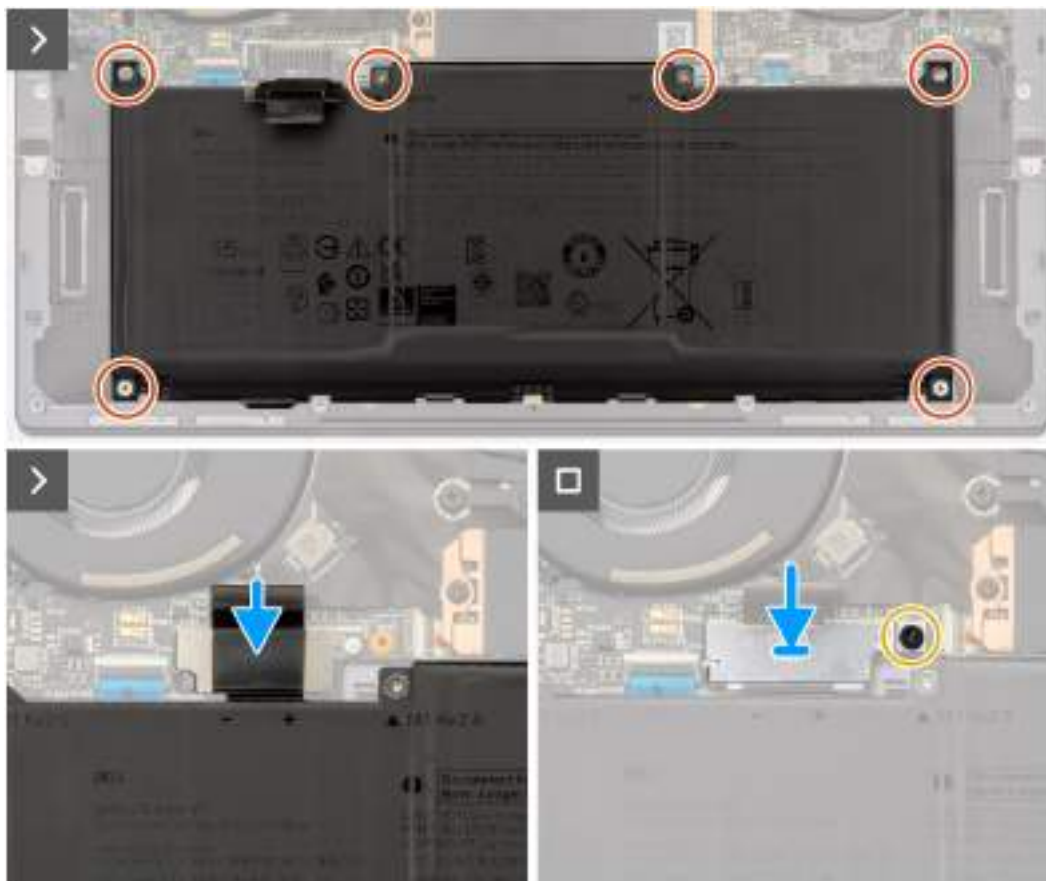

Obrázek 19. Vložení baterie

Kroky

1. Pod úhlem zasuňte baterii do dvou západek na sestavě opěrky rukou a klávesnice.
2. Zarovnejte otvory pro šrouby na baterii s otvory pro šrouby na sestavě opěrky pro dlaň a klávesnice.
3. Zašroubujte šest šroubů (M1,6x2,5), kterými je baterie připevněna k sestavě opěrky rukou a klávesnice.
4. Připojte kabel baterie ke konektoru (BATT) na základní desce.
5. Zarovnejte držák konektoru baterie na konektor baterie na základní desce.
6. Zasuňte háček na držáku konektoru baterie pod základní desku.
7. Pomocí zarovnávacího sloupku umístěte držák konektoru baterie a utažením jisticího šroubu (M1,6x2) připevněte držák konektoru baterie k základní desce.

Další kroky

1. Nasaďte [spodní kryt](#).
2. Postupujte podle pokynů v části [Po manipulaci uvnitř počítače](#).

Disk SSD

Demontáž disku SSD M.2 2230

⚠ VÝSTRAHA: Informace v této části věnované demontáži jsou určeny pouze oprávněným servisním technikům.

Požadavky

1. Postupujte podle pokynů v části [Před manipulací uvnitř počítače](#).
2. Sejměte [spodní kryt](#).

O této úloze

POZNÁMKA: V závislosti na objednané konfiguraci může počítač podporovat disk SSD M.2 2230 nebo M.2 2280.

POZNÁMKA: Tento postup platí pouze pro počítače dodávané s diskem SSD M.2 2230.

Následující obrázky znázorňují umístění disku SSD M.2 2230 a postup demontáže.

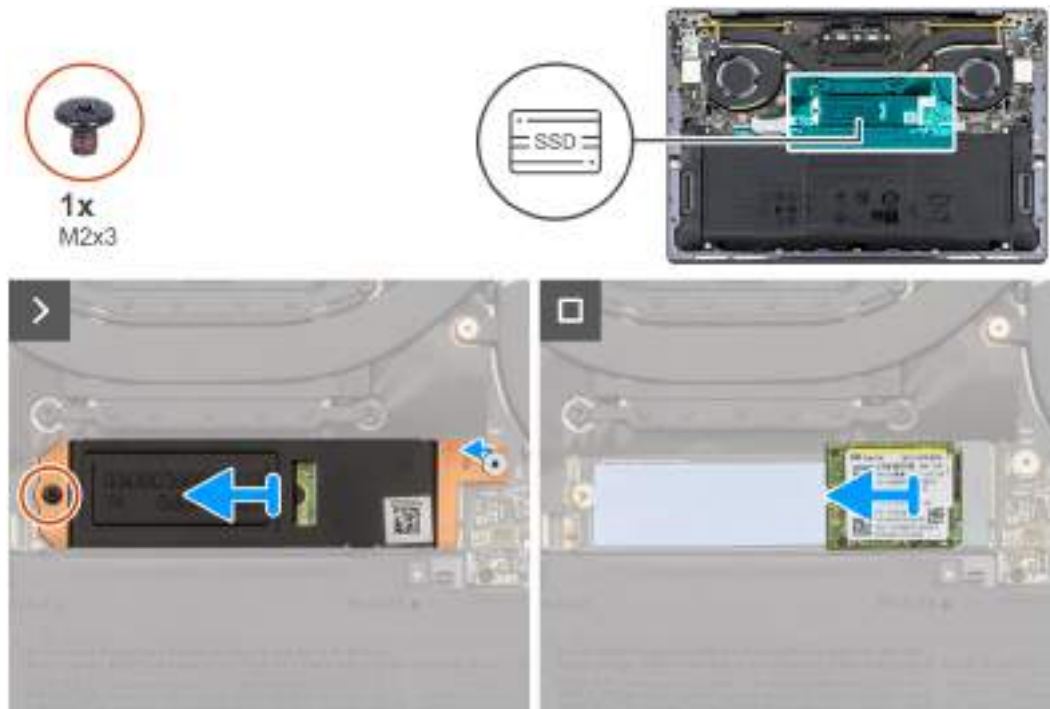

Obrázek 20. Demontáž disku SSD M.2 2230

Kroky

1. Vyšroubujte šroub (M2x3), který připevňuje tepelný kryt disku SSD M.2 k základní desce.
2. Vysuňte a vyjměte tepelné stínění disku SSD M.2 ze základní desky.
3. Zvedněte a vysuňte disk SSD M.2 2230 ze slotu.

POZNÁMKA: Počítač má pod diskem SSD M.2 teplovodivou podložku připevněnou k základní desce. Tepelná podložka se může oddělit od základní desky nebo se přilepit k disku SSD. Pokud se podložka během demontáže odlepi, přilepte ji zpět k základní desce.

Montáž disku SSD M.2 2230

VÝSTRAHA: Informace v této části věnované montáži jsou určeny pouze oprávněným servisním technikům.

Požadavky

Jestliže nahrazujete určitou komponentu, vyjměte před montáží stávající komponentu.

O této úloze

POZNÁMKA: V závislosti na objednané konfiguraci může počítač podporovat disk SSD M.2 2230 nebo M.2 2280.

POZNÁMKA: Tento postup platí pouze pro počítače dodávané s diskem SSD M.2 2230.

Následující obrázky znázorňují umístění disku SSD M.2 2230 a postup montáže.

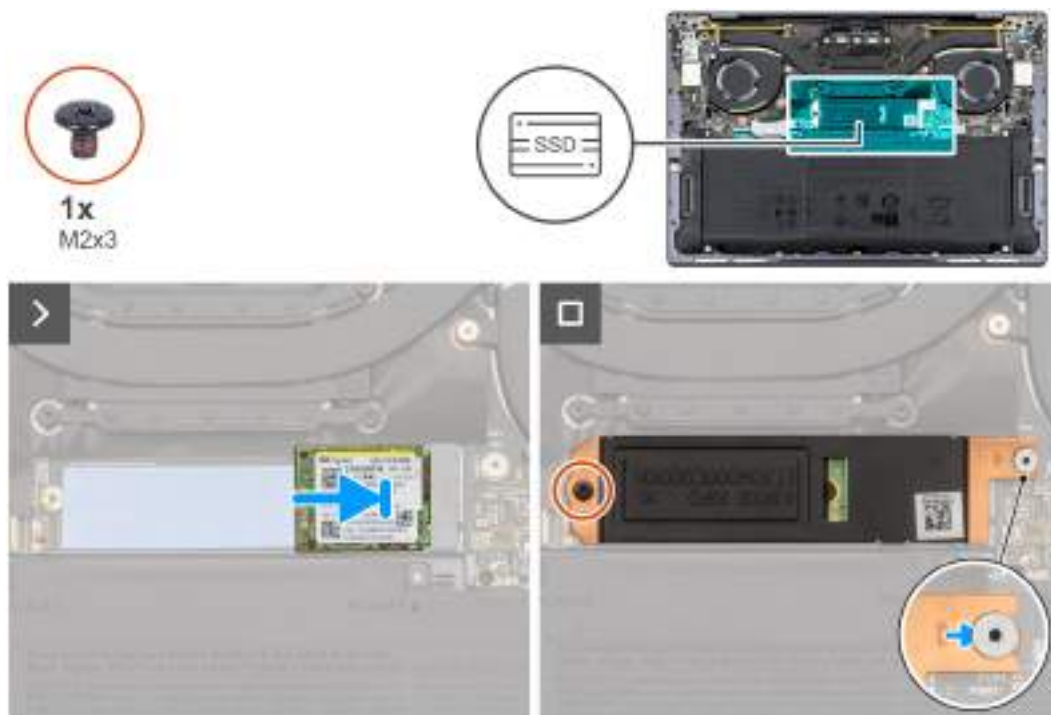

Obrázek 21. Montáž disku SSD M.2 2230

Kroky

1. Pokud se během demontáže tepelná podložka disku SSD M.2 oddělí od základní desky, připevněte ji.

i **POZNÁMKA:** Počítač XPS 9350 má pod diskem SSD M.2 teplovodivou podložku připevněnou k základní desce. Tepelná podložka se může oddělit od základní desky nebo se přilepit k disku SSD. Pokud se tepelná podložka během demontáže oddělí od základní desky, připevněte ji k oddílu pro disk SSD.

2. Zarovnejte výřez na disku SSD M.2 2230 s výčnělkem na slotu SSD.



3. Vsuňte a položte disk SSD M.2 2230 na tepelnou podložku ve slotu disku SSD.
4. Vložte výčnělek na krytu disku SSD M.2 do čepu na základní desce.
5. Zašroubujte šroub (M2x3), kterým je kryt disku SSD M.2 připevněn k základní desce.

Další kroky

1. Nasaďte [spodní kryt](#).
2. Postupujte podle pokynů v části [Po manipulaci uvnitř počítače](#).

Demontáž disku SSD M.2 2280

⚠ VÝSTRAHA: Informace v této části věnované demontáži jsou určeny pouze oprávněným servisním technikům.

Požadavky

1. Postupujte podle pokynů v části [Před manipulací uvnitř počítače](#).
2. Sejměte [spodní kryt](#).

O této úloze

i POZNÁMKA: V závislosti na objednané konfiguraci může počítač podporovat disk SSD M.2 2230 nebo M.2 2280.

i POZNÁMKA: Tento postup platí pouze pro počítače dodávané s diskem SSD M.2 2280.

Následující obrázky znázorňují umístění disku SSD M.2 2280 a postup demontáže.

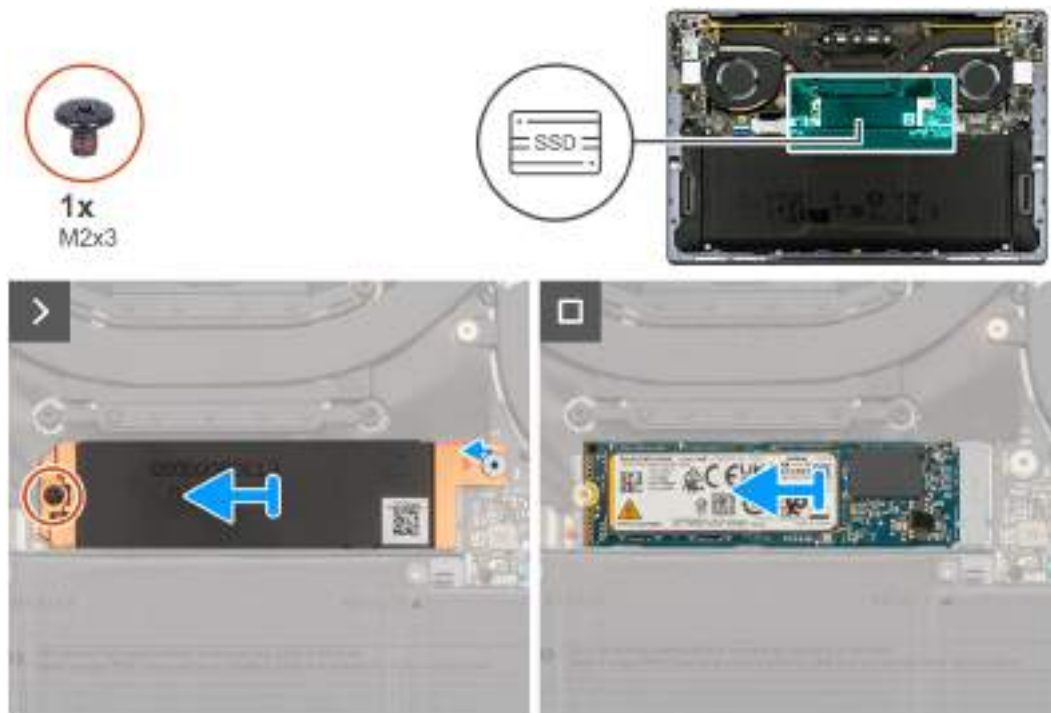

Obrázek 22. Demontáž disku SSD M.2 2280

Kroky

1. Vyšroubujte šroub (M2x3), který připevňuje kryt disku SSD M.2 k základní desce.
2. Vysuňte kryt disku SSD M.2 ze základní desky.
3. Zvedněte a vysuňte disk SSD M.2 2280 ze slotu.

i POZNÁMKA: Počítač má pod diskem SSD M.2 teplovodivou podložku připevněnou k základní desce. Tepelná podložka se může oddělit od základní desky nebo se přilepit k disku SSD. Pokud se podložka během demontáže odlepí, přilepte ji zpět k základní desce.

Montáž disku SSD M.2 2280

⚠ VÝSTRAHA: Informace v této části věnované montáži jsou určeny pouze oprávněným servisním technikům.

Požadavky

Jestliže nahrazujete určitou komponentu, vyjměte před montáží stávající komponentu.

O této úloze

i POZNÁMKA: V závislosti na objednané konfiguraci může počítač podporovat disk SSD M.2 2230 nebo M.2 2280.

i POZNÁMKA: Tento postup platí pouze pro počítače dodávané s diskem SSD M.2 2280.

Následující obrázky znázorňují umístění disku SSD M.2 2280 a postup montáže.

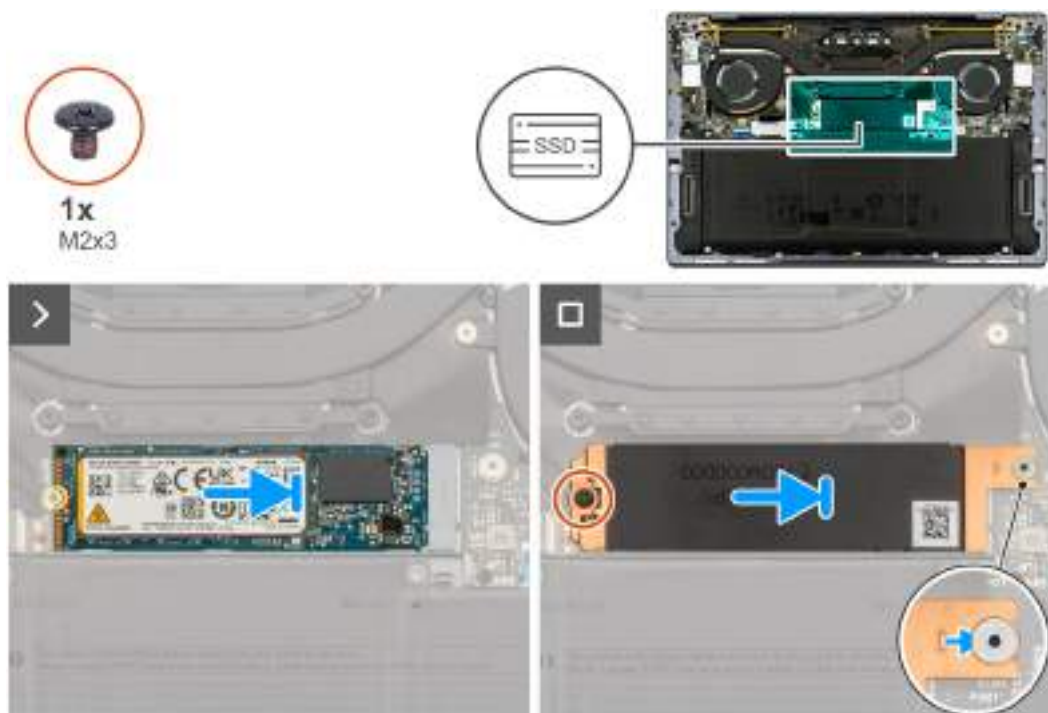

Obrázek 23. Montáž disku SSD M.2 2280

Kroky

1. Pokud se během demontáže tepelná podložka disku SSD M.2 oddělí od základní desky, připevněte ji.

i POZNÁMKA: Počítač má pod diskem SSD M.2 teplovodivou podložku připevněnou k základní desce. Tepelná podložka se může oddělit od základní desky nebo se přilepit k disku SSD.

2. Zarovnejte výřez na disku SSD M.2 2280 s výčnělkem na slotu SSD.

3. Zasuňte disk SSD M.2 2280 do slotu SSD.

4. Vložte výčnělek na krytu disku SSD M.2 do čepu na základní desce.

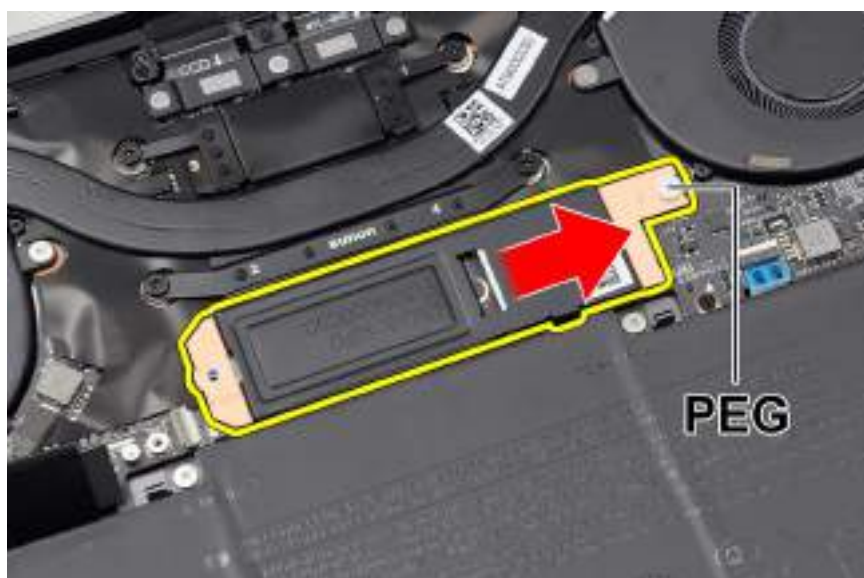

Obrázek 24. Kryt disku SSD M.2

5. Zašroubujte šroub (M2x3), kterým je kryt disku SSD M.2 připevněn k základní desce.

Další kroky

1. Nasaďte [spodní kryt](#).
2. Postupujte podle pokynů v části [Po manipulaci uvnitř počítače](#).

Ventilátory

Demontáž ventilátorů

⚠ VÝSTRAHA: Informace v této části věnované demontáži jsou určeny pouze oprávněným servisním technikům.

Požadavky

1. Postupujte podle pokynů v části [Před manipulací uvnitř počítače](#).
2. Sejměte [spodní kryt](#).

O této úloze

Následující obrázky znázorňují umístění ventilátorů a postup demontáže.

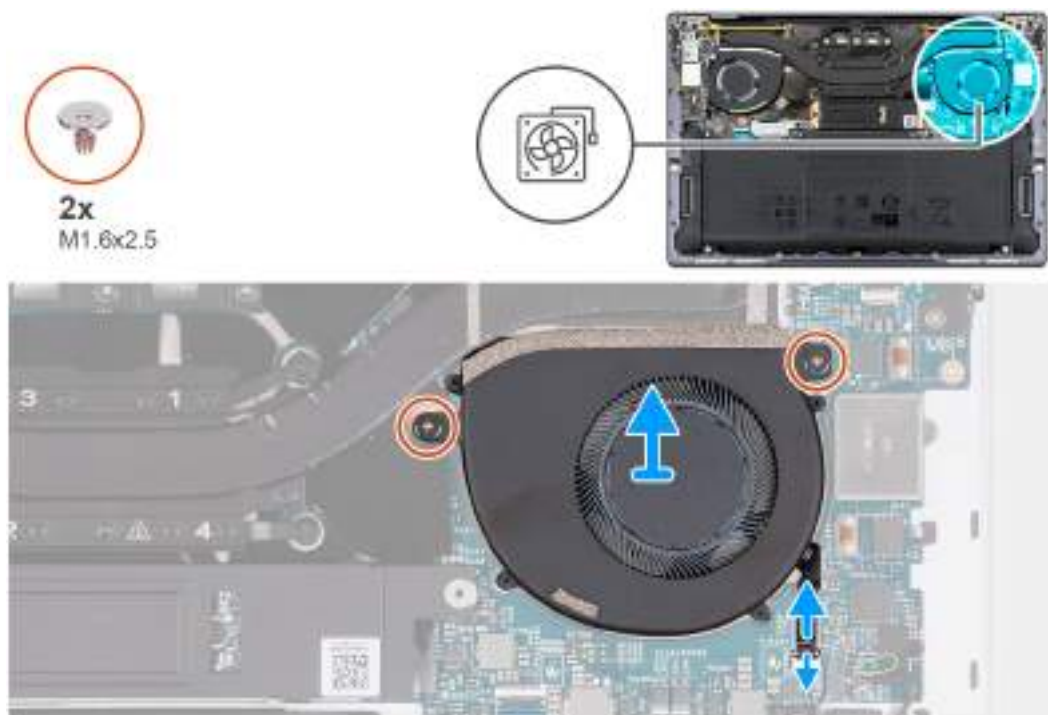

Obrázek 25. Demontáž levého ventilátoru

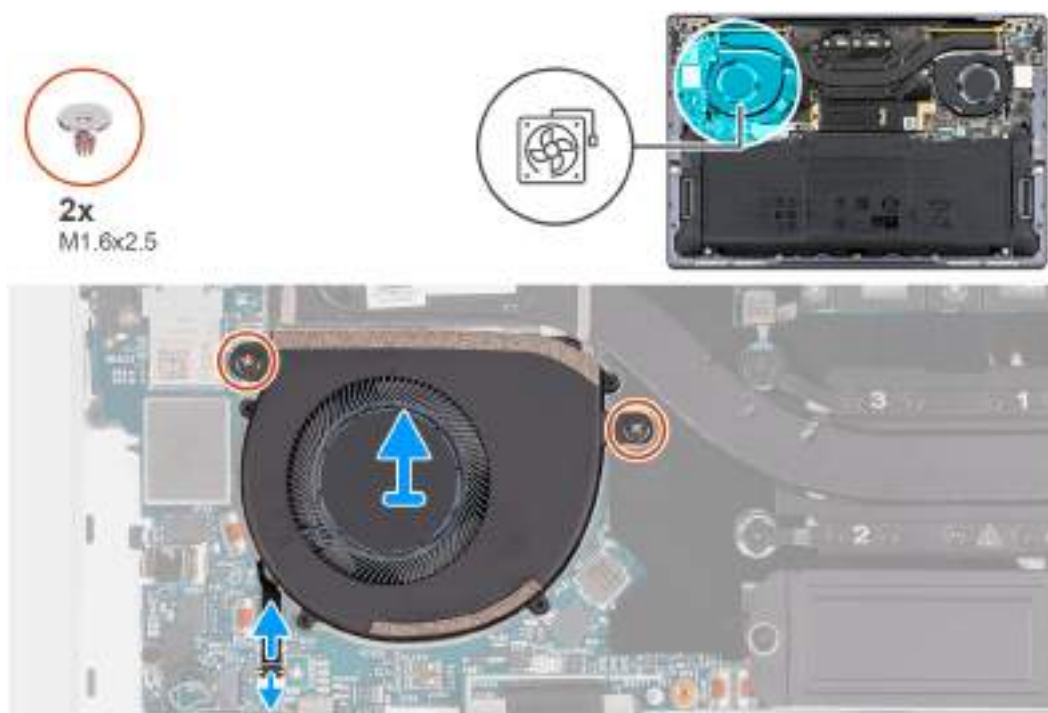

Obrázek 26. Demontáž pravého ventilátoru

Kroky

1. Otevřete západku konektoru kabelu levého ventilátoru (JFAN1).
2. Pomocí pásky odpojte kabel levého ventilátoru od základní desky.
3. Vyšroubujte dva šroubky (M1,6x2,5), kterými je levý ventilátor připevněn k základní desce.
4. Zdvihněte levý ventilátor ze základní desky.
5. Otevřete západku konektoru kabelu pravého ventilátoru (JFAN2).
6. Pomocí pásky odpojte kabel pravého ventilátoru od základní desky.

7. Vyšroubujte dva šroubky (M1,6x2,5), kterými je pravý ventilátor připevněn k základní desce.
8. Zdvihněte pravý ventilátor ze základní desky.

Montáž ventilátorů

⚠ VÝSTRAHA: Informace v této části věnované montáži jsou určeny pouze oprávněným servisním technikům.

Požadavky

Jestliže nahrazujete určitou komponentu, vyjměte před montáží stávající komponentu.

O této úloze

Následující obrázky znázorňují umístění ventilátorů a postup montáže.

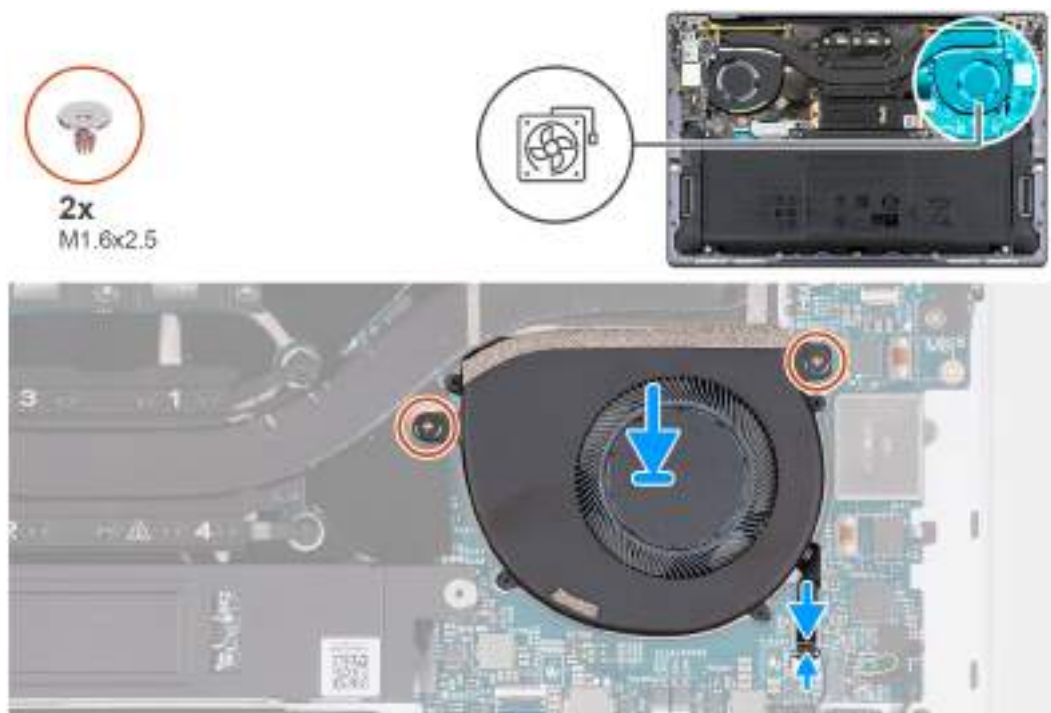

Obrázek 27. Montáž levého ventilátoru

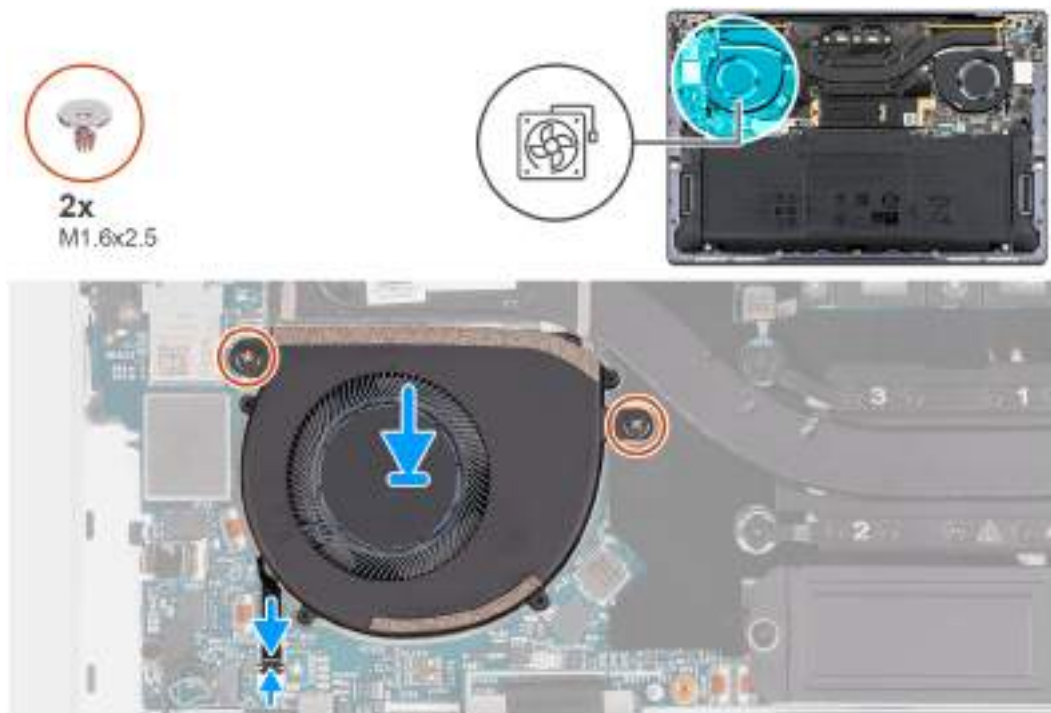

Obrázek 28. Montáž pravého ventilátoru

Kroky

1. Zarovnejte otvory pro šrouby na levém ventilátoru s otvory pro šrouby na základní desce.
2. Zašroubujte dva šroubky (M1,6x2,5), kterými je levý ventilátor připevněn k základní desce.
3. Připojte kabel levého ventilátoru ke konektoru (JFAN1) a zavřete západku.
4. Zarovnejte otvory pro šrouby na pravém ventilátoru s otvory pro šrouby na základní desce.
5. Zašroubujte dva šroubky (M1,6x2,5), kterými je pravý ventilátor připevněn k základní desce.
6. Připojte kabel pravého ventilátoru ke konektoru (JFAN2) a zavřete západku.

Další kroky

1. Nasaďte [spodní kryt](#).
2. Postupujte podle pokynů v části [Po manipulaci uvnitř počítače](#).

Chladič

Demontáž chladiče

⚠ VÝSTRAHA: Informace v této části věnované demontáži jsou určeny pouze oprávněným servisním technikům.

Požadavky

1. Postupujte podle pokynů v části [Před manipulací uvnitř počítače](#).
2. Sejměte [spodní kryt](#).

O této úloze

⚠ VÝSTRAHA: V průběhu běžného provozu může být chladič velice horký. Než se ho dotknete, nechte chladič dostatečně dlouho vychladnout.

i POZNÁMKA: Maximální chlazení procesoru zajistíte tím, že se nebudete dotýkat teplovodivých oblastí chladiče. Oleje na pokožce dokážou snížit teplovodivost teplovodivé pasty.

Následující obrázky znázorňují umístění chladiče a postup demontáže.

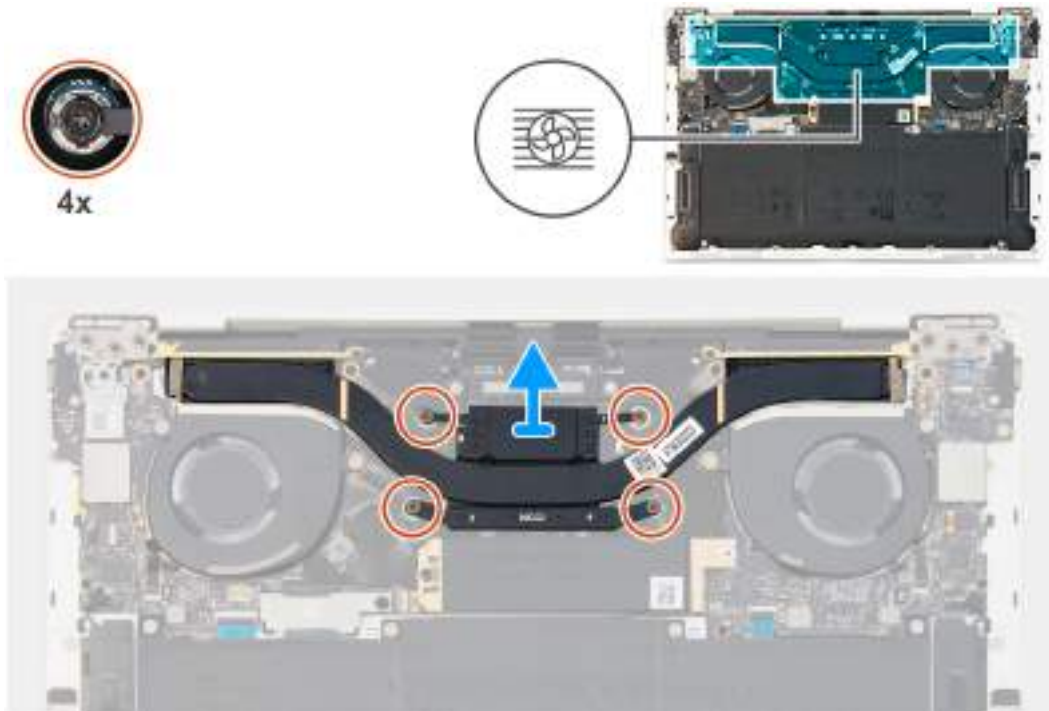

Obrázek 29. Demontáž chladiče

Kroky

1. V opačném pořadí (4 > 3 > 2 > 1) vyšroubujte čtyři jisticí šroubky upevňující chladič k základní desce.
2. Vyjměte chladič ze základní desky.

i **POZNÁMKA:** Tento počítač obsahuje paměť v sadě procesoru. Paměť v sadě procesoru používá nový typ kompresního teplovodivého gelu XPG. Pokud během servisního zásahu dojde k porušení tepelné vazby, je nutné odstranit zbytky pasty a gelu. Teplovodivou pastu i teplovodivý gel XPG je nutné znovu nanést. Procesor používá standardní teplovodivou pastu.

Montáž chladiče

Δ **VÝSTRAHA:** Informace v této části věnované montáži jsou určeny pouze oprávněným servisním technikům.

Požadavky

Jestliže nahrazujete určitou komponentu, vyjměte před montáží stávající komponentu.

O této úloze

i **POZNÁMKA:** Nesprávné vyrovnaní chladiče může poškodit základní desku a procesor.

Následující obrázky znázorňují umístění chladiče a postup montáže.

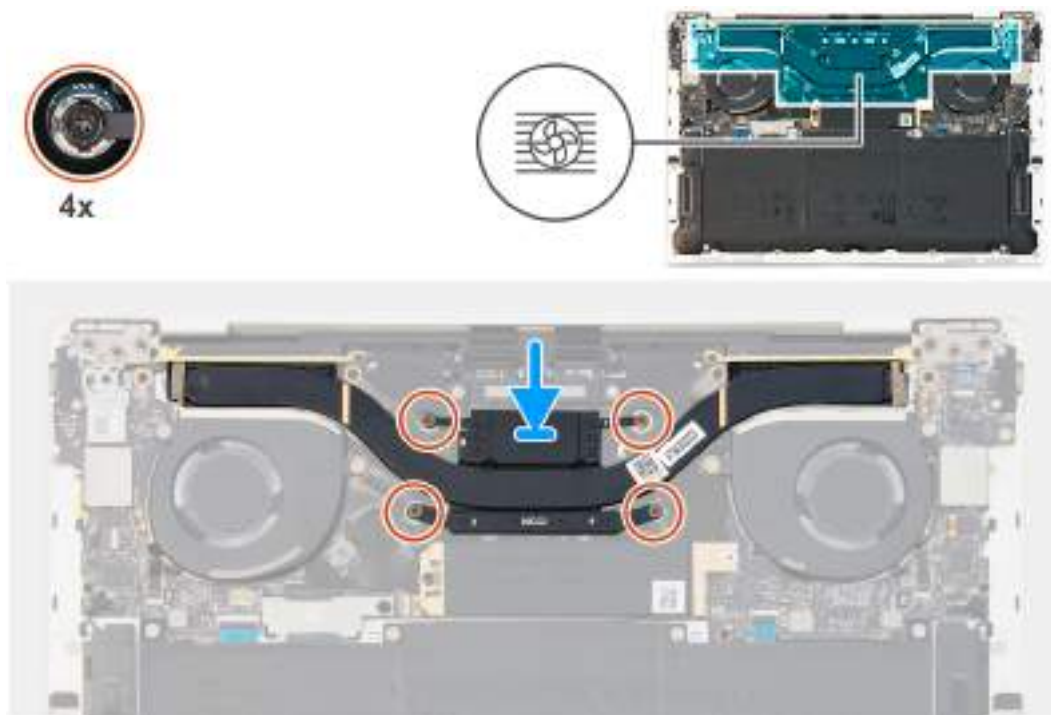

Obrázek 30. Montáž chladiče

POZNÁMKA: Tento počítač obsahuje paměť v sadě procesoru. Paměť v sadě procesoru používá nový typ kompresního teplovodivého gelu XPG. Pokud během servisního zásahu dojde k porušení tepelné vazby, je nutné odstranit zbytky pasty a gelu. Teplovodivou pastu i teplovodivý gel XPG je nutné znovu nanést. Procesor používá standardní teplovodivou pastu.

Kroky

1. Zarovnejte otvory pro šrouby na chladiči s otvory pro šrouby na základní desce.
2. V pořadí (1 > 2 > 3 > 4) zašroubujte čtyři jisticí šroubky upevňující chladič k základní desce.

Další kroky

1. Nasaďte [spodní kryt](#).
2. Postupujte podle pokynů v části [Po manipulaci uvnitř počítače](#).

Sestava displeje

Demontáž sestavy displeje

⚠ VÝSTRAHA: Informace v této části věnované demontáži jsou určeny pouze oprávněným servisním technikům.

Požadavky

1. Postupujte podle pokynů v části [Před manipulací uvnitř počítače](#).
2. Sejměte [spodní kryt](#).

O této úloze

Následující obrázky znázorňují umístění sestavy displeje a postup demontáže.



Obrázek 31. Demontáž sestavy displeje

Kroky

1. Povolte tři jisticí šroubky (M1,6x2), kterými je držák kabelu sestavy displeje připevněn k základní desce.
2. Vyjměte držák kabelu sestavy displeje ze základní desky.
3. Odpojte kabel displeje od konektoru kabelu displeje (JEDP1) na základní desce.
4. Odpojte kabel kamery od konektoru kabelu kamery (JCAM1) na základní desce.
5. Vyšroubujte tři šrouby (M1,6x2,5), kterými jsou kamera a držák kabelu sestavy displeje připevněny k základní desce.
6. Otevřete displej do úhlu 90° a umístěte počítač na okraj rovného stolu.
7. Vyšroubujte šest šroubů (M2,5x5), které připevňují levý a pravý pant na sestavě displeje k základní desce a sestavě opěrky pro dlaň.
8. Zvedněte sestavu displeje ze sestavy opěrky rukou a klávesnice.

9. Po provedení všech výše uvedených kroků vám zbude sestava displeje.



Obrázek 32. Sestava displeje

Montáž sestavy displeje

⚠ VÝSTRAHA: Informace v této části věnované montáži jsou určeny pouze oprávněným servisním technikům.

Požadavky

Jestliže nahrazujete určitou komponentu, vyjměte před montáží stávající komponentu.

O této úloze

Následující obrázky znázorňují umístění sestavy displeje a vizuálně ukazují postup montáže.



Obrázek 33. Montáž sestavy displeje

Kroky

1. Položte sestavu opěrky rukou a klávesnice na okraj rovného stolu.
2. Zarovnejte otvory pro šrouby na sestavě opěrky rukou a klávesnice s otvory pro šrouby na pantech sestavy displeje.
3. Zašroubujte šest šroubů (M2,5x5), které připevňují levý a pravý pant na sestavě displeje k základní desce a sestavě opěrky pro dlaň.
4. Zavřete sestavu displeje, překlopte počítač a položte jej na rovný povrch.
5. Zasuňte kameru a držák kabelu sestavy displeje zpět do základní desky.
6. Zašroubujte tři šrouby (M1,6x2,5), kterými jsou kamera a držák kabelu sestavy displeje připevněny k základní desce.
7. Připojte kabel kamery ke konektoru kabelu kamery (JCAM1) na základní desce.
8. Připojte kabel displeje ke konektoru kabelu displeje (JEDP1) na základní desce.

- Umístěte držák kabelu sestavy displeje na základní desku a zarovnejte otvory pro šrouby na držáku kabelu displeje s otvory pro šrouby na základní desce.
- Zašroubujte tři jisticí šroubky (M1,6x2), kterými je držák kabelu sestavy displeje připevněn k základní desce.

Další kroky

- Nasadte [spodní kryt](#).
- Postupujte podle pokynů v části [Po manipulaci uvnitř počítače](#).

Základní deska

Demontáž základní desky

Požadavky

- Postupujte podle pokynů v části [Před manipulací uvnitř počítače](#).
- Sejměte [spodní kryt](#).
- Vyjměte disk [SSD M.2 2230](#) nebo [SSD M.2 2280](#), podle toho, který máte v počítači.
- Vyjměte [baterii](#).
- Vyjměte [ventilátory](#).
- Vyjměte [chladič](#).

O této úloze

Následující obrázek popisuje konektory a komponenty na základní desce.

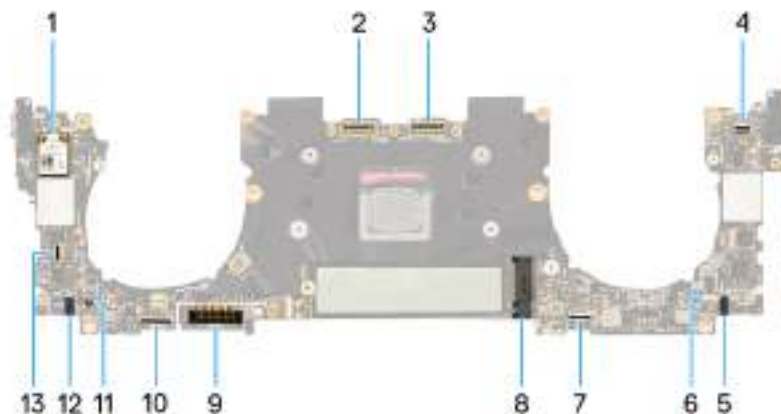

Obrázek 34. Konektory na základní desce

- | | |
|---|---|
| 1. Bezdrátová karta | 2. Konektor kabelu sestavy kamery (JCAM1) |
| 3. Konektor kabelu sestavy displeje (JEDP1) | 4. Konektor kabelu kapacitního dotykového panelu (JTF1) |
| 5. Konektor kabelu levého reproduktoru (JSPKL2) | 6. Konektor kabelu levého ventilátoru (JFAN1) |
| 7. Konektor kabelu haptického modulu (JTP1) | 8. Slot M.2 pro disk SSD |
| 9. Konektor kabelu baterie (BATT) | 10. Konektor kabelu dceřiné desky klávesnice (JIO1) |
| 11. Konektor kabelu pravého ventilátoru (JFAN2) | 12. Konektor kabelu pravého reproduktoru (JSPKR1) |
| 13. Konektor kabelu vypínače a čtečky otisků prstů (JFP1) | |

POZNÁMKA: Při demontáži základní desky otevřete sestavu displeje do úhlu 90° a umístěte počítač na okraj stolu. Při demontáži je třeba dodržet úhel, aby nedošlo k poškození tenké obrazovky displeje při šroubování šroubů do počítače a z počítače.



Obrázek 35. Rozevření sestavy displeje pod úhlem 90°

Následující obrázky znázorňují umístění základní desky a postup demontáže.



Obrázek 36. Demontáž základní desky

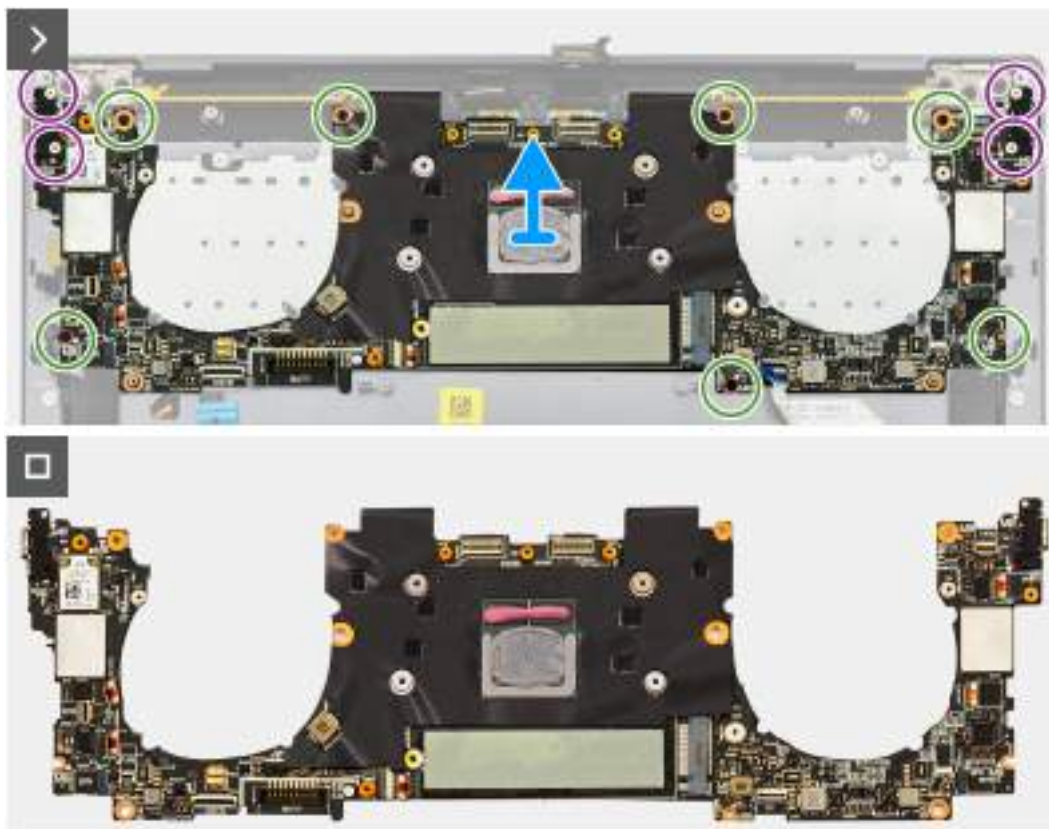

Obrázek 37. Demontáž základní desky

Kroky

1. Povolte jisticí šroubek (M1,6x2,3), kterým je držák bezdrátového modulu připevněn k základní desce.
 - POZNÁMKA:** Dávejte pozor, aby vám nevypadla malá čírá podložka, která drží jisticí šroub.
2. Vyměňte držák bezdrátového modulu ze základní desky.
3. Odpojte kabely bezdrátového modulu od bezdrátového modulu.
4. Povolte tři jisticí šroubky (M1,6x2), kterými je držák kabelu sestavy displeje připevněn k základní desce.
5. Vyměňte držák kabelu sestavy displeje ze základní desky.
6. Odpojte kabel displeje od konektoru kabelu displeje (JEDP1) na základní desce.
7. Odpojte kabel kamery od konektoru kabelu kamery (JCAM1) na základní desce.
8. U počítačů dodávaných s touchpadem AITO otevřete západku a odpojte následující kabely:
 - Kabelu řádku dotykových funkcí z konektoru (JTF1)
 - Kabel levého reproduktoru z konektoru (JSPKL2)
 - Kabel modulu AITO z konektoru (JTP1)
 - Kabel dceřiné desky ovládání klávesnice z konektoru (JIO1)
 - Kabel pravého reproduktoru z konektoru (JSPKR1)
 - Kabel vypínače z konektoru (JFP1)
9. U počítačů dodávaných s touchpadem BORS otevřete západku a odpojte následující kabely:
 - Kabelu řádku dotykových funkcí z konektoru (JTF1)
 - Kabel levého reproduktoru z konektoru (JSPKL2)
 - Kabel touchpadu z konektoru (JTP1)
 - Kabel dceřiné desky ovládání klávesnice z konektoru (JIO1)
 - Kabel pravého reproduktoru z konektoru (JSPKR1)
 - Kabel vypínače z konektoru (JFP1)
10. Vyšroubujte čtyři šrouby (M1,6x3), kterými je základní deska připevněna k sestavě opěrky rukou a klávesnice.
11. Vyšroubujte sedm šroubů (M1,6x2,3), kterými je základní deska připevněna k sestavě opěrky rukou a klávesnice.

12. Držte základní desku za krátké okraje a opatrně ji zvedněte ze sestavy opěrky rukou a klávesnice.

Montáž základní desky

⚠ VÝSTRAHA: Informace v této části věnované montáži jsou určeny pouze oprávněným servisním technikům.

Požadavky

Jestliže nahrazujete určitou komponentu, vyjměte před montáží stávající komponentu.

O této úloze

Následující obrázek popisuje konektory a komponenty na základní desce.

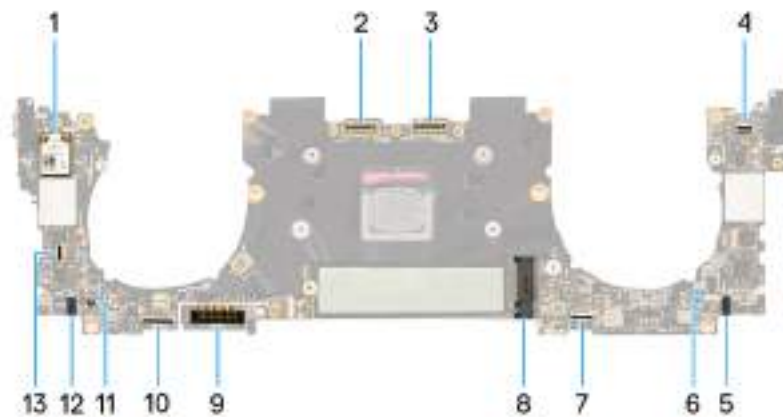

Obrázek 38. Konektory na základní desce

- | | |
|---|---|
| 1. Bezdrátová karta | 2. Konektor kabelu sestavy kamery (JCAM1) |
| 3. Konektor kabelu sestavy displeje (JEDP1) | 4. Konektor kabelu kapacitního dotykového panelu (JTF1) |
| 5. Konektor kabelu levého reproduktoru (JSPKL2) | 6. Konektor kabelu levého ventilátoru (JFAN1) |
| 7. Konektor kabelu haptického modulu (JTP1) | 8. Slot M.2 pro disk SSD |
| 9. Konektor kabelu baterie (BATT) | 10. Konektor kabelu dceřiné desky klávesnice (JIO1) |
| 11. Konektor kabelu pravého ventilátoru (JFAN2) | 12. Konektor kabelu pravého reproduktoru (JSPKR1) |
| 13. Konektor kabelu vypínače a čtečky otisků prstů (JFP1) | |

i POZNÁMKA: Při montáži základní desky otevřete sestavu displeje do úhlu 90° a umístěte počítač na okraj stolu. Při montáži je třeba dodržet úhel, aby nedošlo k poškození tenké obrazovky displeje při šroubování šroubů do počítače a z počítače.



Obrázek 39. Rozevření sestavy displeje pod úhlem 90°

Následující obrázky znázorňují umístění základní desky a postup montáže.

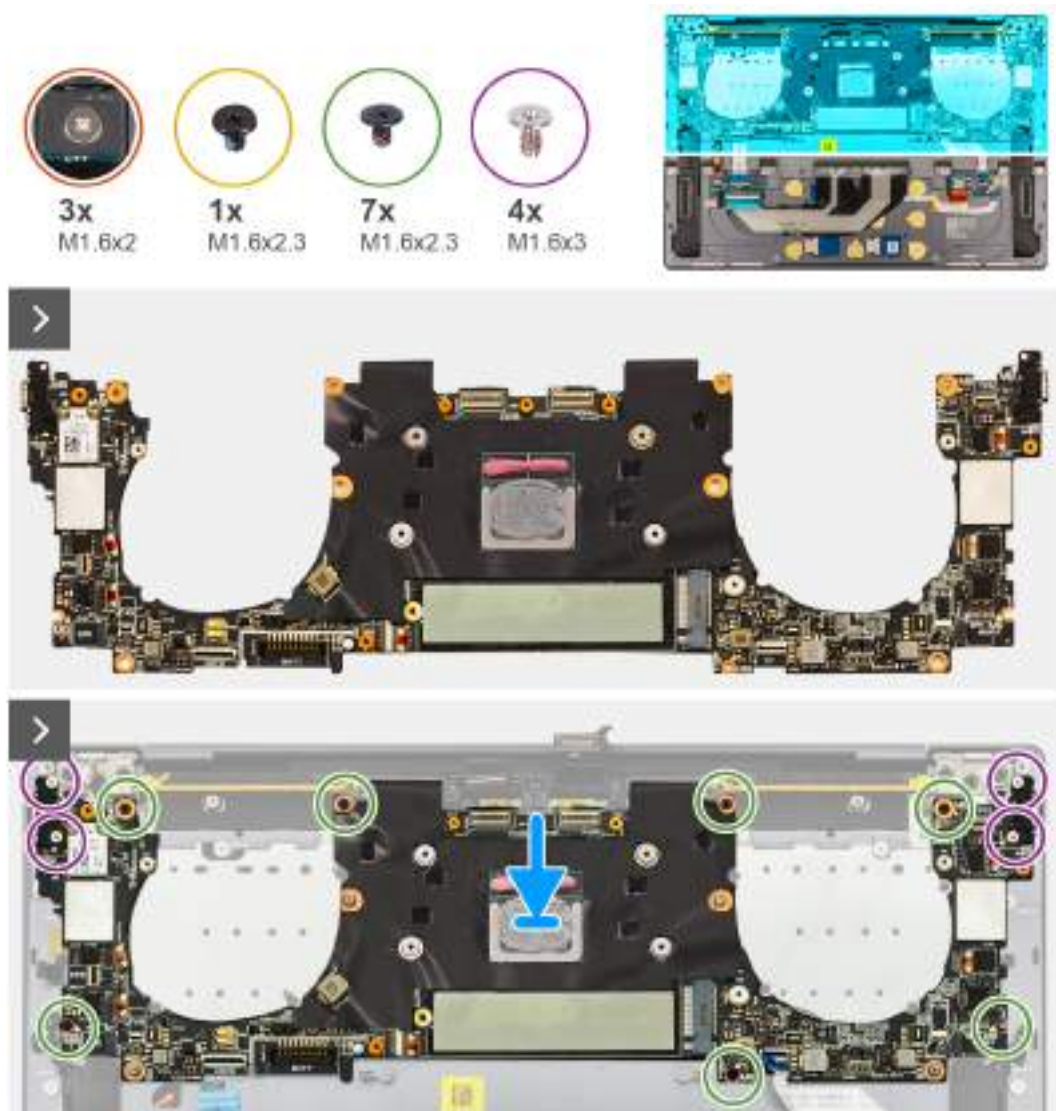

Obrázek 40. Montáž základní desky

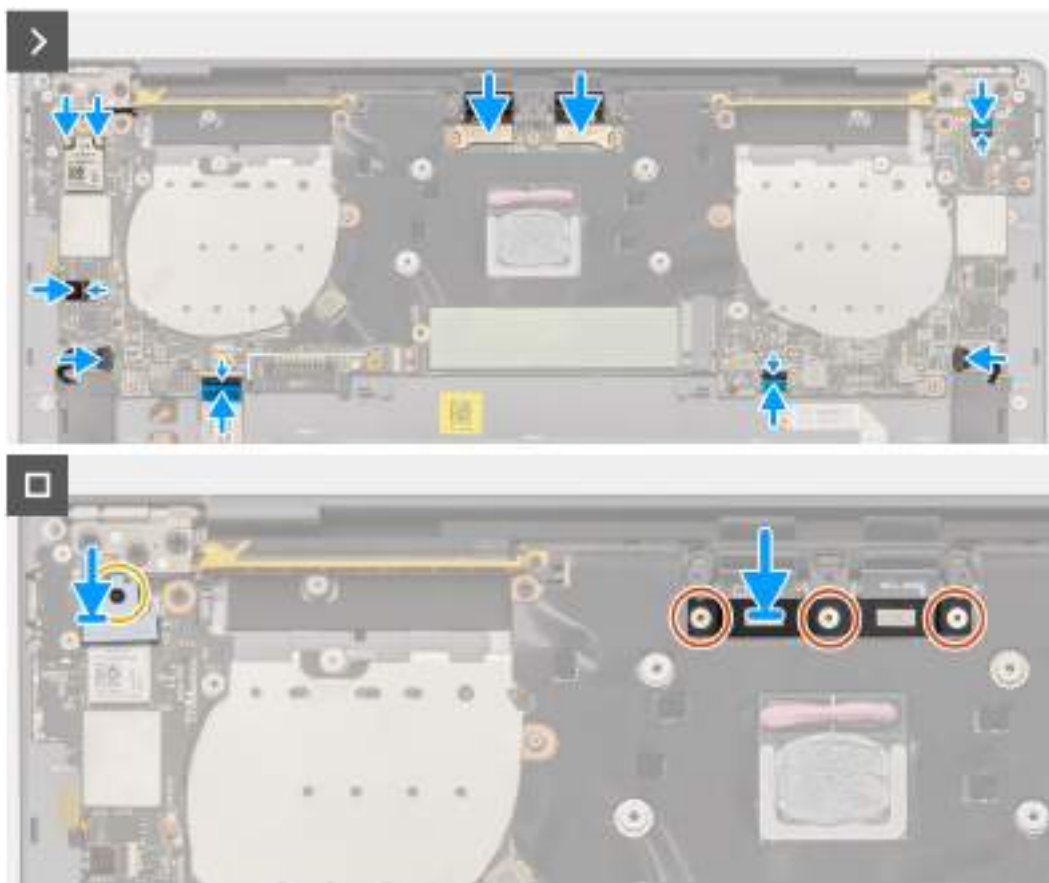

Obrázek 41. Montáž základní desky

Kroky

1. Otvory pro šrouby na základní desce zarovnejte s otvory pro šrouby na sestavě opěrky pro dlaň a klávesnice.
2. Držte základní desku za krátké okraje a umístěte ji na sestavu opěrky rukou a klávesnice.

POZNÁMKA: Porty Thunderbolt 4 je třeba zarovnat s odpovídajícími otvory pro porty na sestavě opěrky rukou a klávesnice.

3. Zašroubujte sedm šroubů (M1,6x2,3), kterými je základní deska připevněna k sestavě opěrky rukou a klávesnice.
4. Zašroubujte čtyři šrouby (M1,6x3), kterými je základní deska připevněna k sestavě opěrky rukou a klávesnice.
5. U počítačů dodávaných s touchpadem BORS připojte následující kabely a zavřete západky:
 - Kabelu řádku dotykových funkcí z konektoru (JTF1)
 - Kabel levého reproduktoru z konektoru (JSPKL2)
 - Kabel touchpadu z konektoru (JTP1)
 - Kabel dceřiné desky ovládání klávesnice z konektoru (JIO1)
 - Kabel pravého reproduktoru z konektoru (JSPKR1)
 - Kabel vypínače z konektoru (JFP1)
6. U počítačů dodávaných s touchpadem AITO připojte následující kabely a zavřete západky:
 - Kabelu řádku dotykových funkcí z konektoru (JTF1)
 - Kabel levého reproduktoru z konektoru (JSPKL2)
 - Kabel modulu AITO z konektoru (JTP1)
 - Kabel dceřiné desky ovládání klávesnice z konektoru (JIO1)
 - Kabel pravého reproduktoru z konektoru (JSPKR1)
 - Kabel vypínače z konektoru (JFP1)
7. Připojte kabel kamery ke konektoru kabelu kamery (JCAM1) na základní desce.
8. Připojte kabel displeje ke konektoru kabelu displeje (JEDP1) na základní desce.
9. Vložte držák kabelu sestavy displeje na základní desku.
10. Zašroubujte tři jisticí šroubky (M1,6x2), kterými je držák kabelu sestavy displeje připevněn k základní desce.

11. Připojte kabely bezdrátového modulu k bezdrátovému modulu.
12. Vložte držák bezdrátového modulu do základní desky.
13. Zашroubujte jisticí šroubek (M1,6x2,3), kterým je držák bezdrátového modulu připevněn k základní desce.

 **POZNÁMKA:** Dávejte pozor, aby vám nevypadla malá čírá podložka, která drží jisticí šroub.

Další kroky

1. Vložte [chladič](#).
2. Namontujte [ventilátory](#).
3. Namontujte [baterii](#).
4. Vložte [disk SSD M.2 2230](#) nebo [SSD M.2 2280](#), dle toho, který máte v počítači.
5. Nasaďte [spodní kryt](#).
6. Postupujte podle pokynů v části [Po manipulaci uvnitř počítače](#).

Vypínač se čtečkou otisků prstů

Demontáž vypínače se čtečkou otisků prstů

 **VÝSTRAHA:** Informace v této části věnované demontáži jsou určeny pouze oprávněným servisním technikům.

Požadavky

1. Postupujte podle pokynů v části [Před manipulací uvnitř počítače](#).
2. Sejměte [spodní kryt](#).
3. Vyjměte [baterii](#).
4. Demontujte [základní desku](#).

 **POZNÁMKA:** Základní desku lze demontovat společně s těmito komponenty:

- Chladič
- Ventilátory
- Disk SSD

O této úloze

Obrazky znázorňují umístění vypínače se čtečkou otisků prstů a postup demontáže.

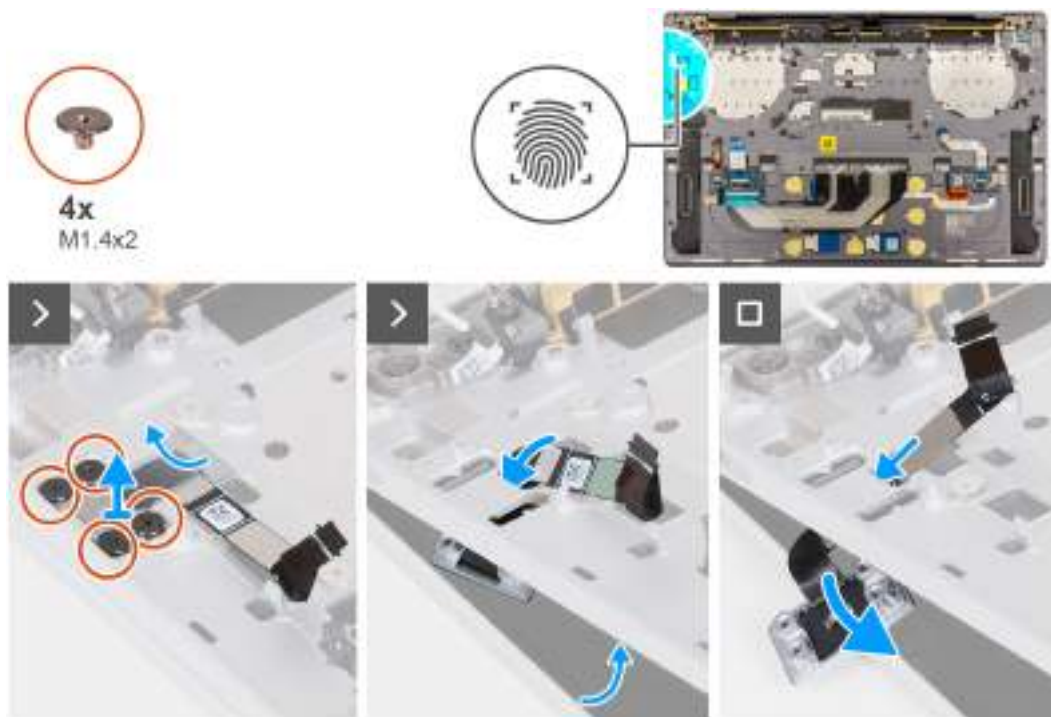

Obrázek 42. Demontáž vypínače se čtečkou otisků prstů

Kroky

- i
POZNÁMKA: Při demontáži vypínače se čtečkou otisků prstů otevřete sestavu displeje pod úhlem 90°. Položte počítač na okraj stolu. Při demontáži je třeba dodržet úhel, aby nedošlo k poškození tenké obrazovky displeje při šroubování šroubů do počítače a z počítače.



Obrázek 43. Rozevření sestavy displeje pod úhlem 90°

1. Otevřete sestavu displeje do úhlu 90° a umístěte počítač na okraj stolu.
2. Vyšroubujte čtyři šrouby (M1,4x2), kterými je držák vypínače připevněn k sestavě opěrky rukou a klávesnice.
3. Zvedněte držák vypínače ze sestavy opěrky rukou a klávesnice.
4. Mírně zvedněte sestavu opěrky pro dlaň a klávesnice.
5. Vytáhněte kabel vypínače z otvoru na sestavě opěrky pro dlaň a klávesnice a vyjměte vypínač se čtečkou otisků prstů.

Montáž vypínače se čtečkou otisků prstů

⚠ VÝSTRAHA: Informace v této části věnované montáži jsou určeny pouze oprávněným servisním technikům.

Požadavky

Jestliže nahrazujete určitou součástku, vyjměte před montáží stávající součástku.

O této úloze

Následující obrázky znázorňují umístění vypínače se čtečkou otisků prstů a postup montáže.

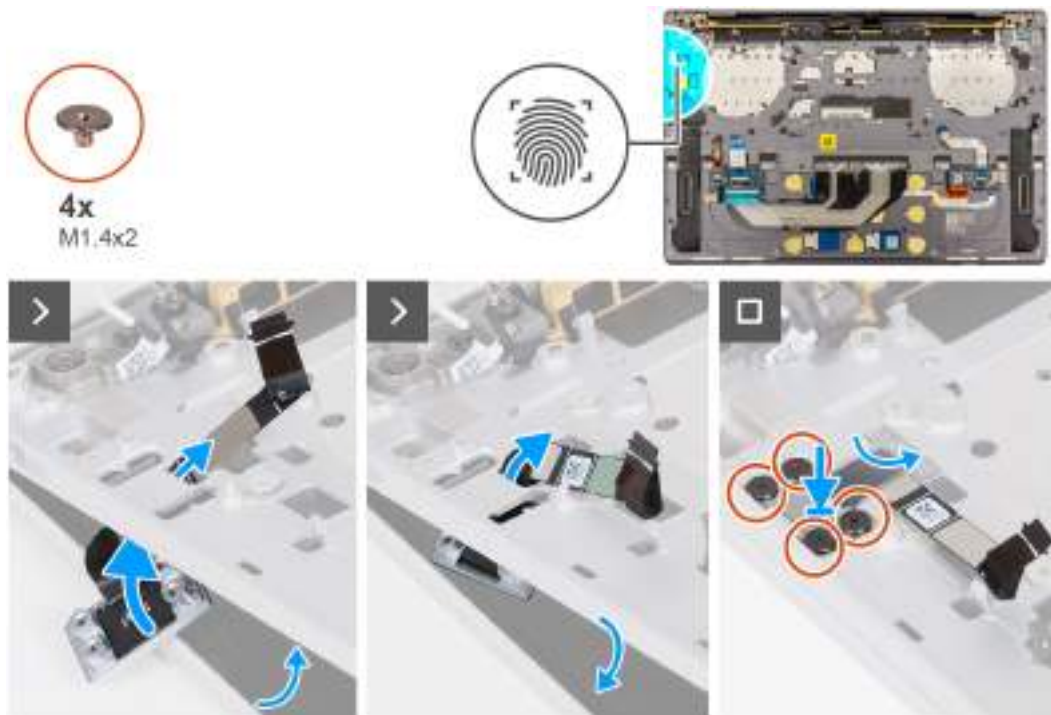

Obrázek 44. Montáž vypínače se čtečkou otisků prstů

Kroky

- i
POZNÁMKA: Při montáži vypínače se čtečkou otisků prstů otevřete sestavu displeje pod úhlem 90°. Položte počítač na okraj stolu. Při montáži je třeba dodržet úhel, aby nedošlo k poškození tenké obrazovky displeje při šroubování šroubů do počítače a z počítače.



Obrázek 45. Rozevření sestavy displeje pod úhlem 90°

1. Otevřete sestavu displeje do úhlu 90° a umístěte počítač na okraj rovného povrchu.
2. Protáhněte kabel vypínače otvorem na sestavě opěrky pro dlaň a klávesnice.
3. Umístěte vypínač se čtečkou otisků prstů na sestavu opěrky rukou a klávesnice.
4. Otvory pro šrouby na vypínači zarovnejte s otvory pro šrouby na držáku vypínače.
5. Zašroubujte čtyři šrouby (M1,4x2), kterými je držák vypínače připevněn k sestavě opěrky rukou a klávesnice.

Další kroky

1. Nainstalujte [základní desku](#).

i **POZNÁMKA:** Základní desku lze vyměnit společně s následujícími připevněnými komponentami.

- Chladič
- Ventilátory
- Disk SSD

2. Namontujte [baterii](#).
3. Nasaďte [spodní kryt](#).
4. Postupujte podle pokynů v části [Po manipulaci uvnitř počítače](#).

Klávesnice

Demontáž klávesnice

⚠ VÝSTRAHA: Informace v této části věnované demontáži jsou určeny pouze oprávněným servisním technikům.

Požadavky

1. Postupujte podle pokynů v části [Před manipulací uvnitř počítače](#).
2. Sejměte [spodní kryt](#).
3. Vyjměte [baterii](#).
4. Demontujte [základní desku](#).

i **POZNÁMKA:** Základní desku lze demontovat společně s těmito komponenty:

- Chladič
- Ventilátory
- Disk SSD

5. Demontujte [vypínač se čtečkou otisků prstů](#).

O této úloze

Následující obrázky znázorňují umístění klávesnice a postup demontáže.

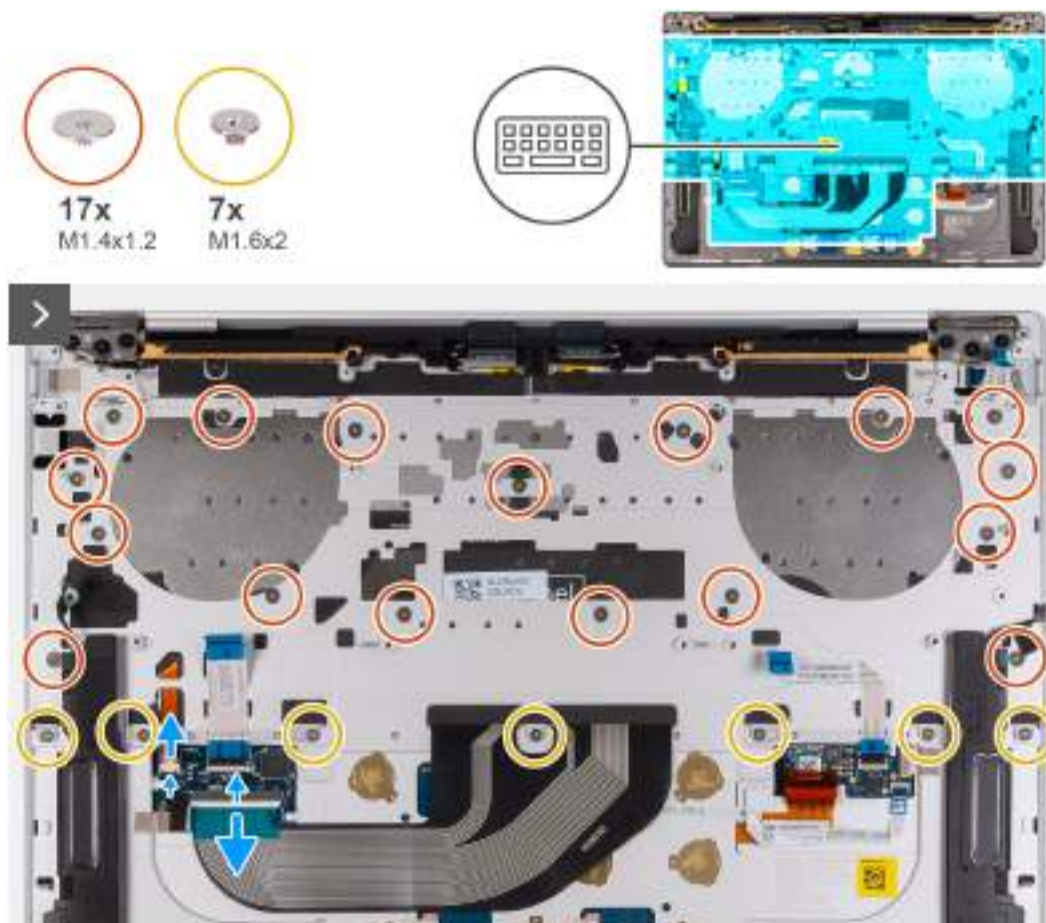

Obrázek 46. Demontáž klávesnice

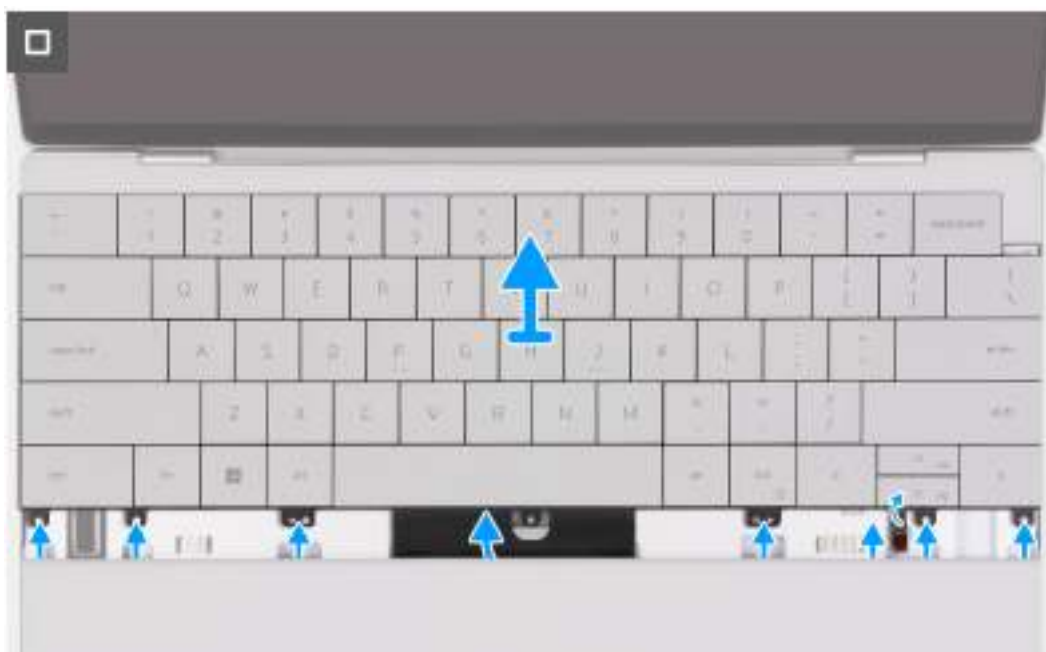

Obrázek 47. Demontáž klávesnice

Kroky

1. Vyšroubujte 17 šroubů (M1,4x1,2), kterými je držák klávesnice připevněn k sestavě opěrky rukou.
2. Vyšroubujte sedm šroubů (M1,6x2), kterými je držák klávesnice připevněn k sestavě opěrky rukou.
3. Otevřete západku na konektoru podsvícení klávesnice a pomocí poutka na kabelu odpojte kabel podsvícení klávesnice.
4. Otevřete západku na konektoru klávesnice (JIO1) a pomocí poutka na kabelu odpojte kabel klávesnice.
5. Vytáhněte kabel podsvícení klávesnice a kabel klávesnice z otvorů na sestavě opěrky rukou.
6. Zvedněte klávesnici ze sestavy opěrky rukou, dokud se výčnělky na klávesnici nevysunou z otvorů na sestavě opěrky rukou.

Montáž klávesnice

⚠ VÝSTRAHA: Informace v této části věnované montáži jsou určeny pouze oprávněným servisním technikům.

Požadavky

Jestliže nahrazujete určitou komponentu, vyjměte před montáží stávající komponentu.

O této úloze

Následující obrázky znázorňují umístění klávesnice a postup montáže.

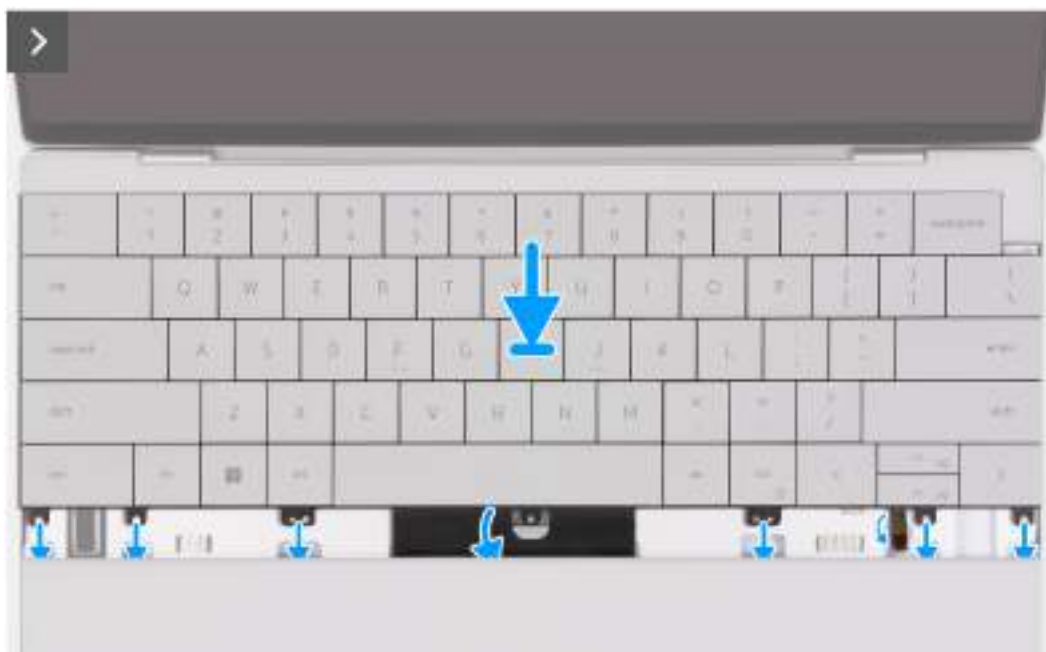

Obrázek 48. Montáž klávesnice

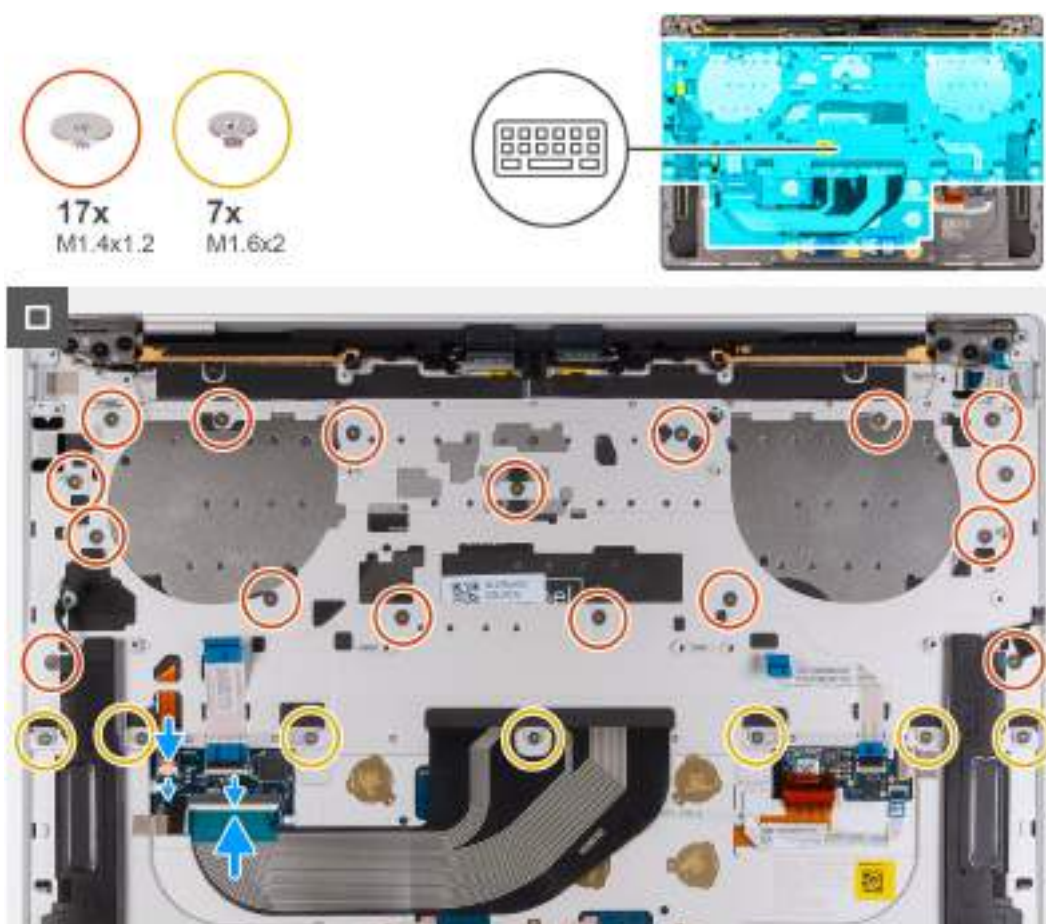

Obrázek 49. Montáž klávesnice

Kroky

1. Otvory pro šrouby na klávesnici zarovnejte s otvory pro šrouby na sestavě opěrky rukou.

2. Protáhněte kabel podsvícení klávesnice a kabel klávesnice skrze otvory ve středu a na pravé straně sestavy opěrky rukou. Vložte západky na klávesnici do otvorů na sestavě opěrky rukou.
3. Zašroubujte sedm šroubů (M1,6x2), kterými je držák klávesnice připevněn k sestavě opěrky pro dlaň.
4. Zašroubujte 17 šroubů (M1,4x1,2), kterými je držák klávesnice připevněn k sestavě opěrky pro dlaň.
5. Připojte kabel podsvícení klávesnice a připevněte ho pomocí západky.
6. Připojte kabel klávesnice a zavřete západku konektoru klávesnice (JIO1).

Další kroky

1. Nainstalujte [vypínač se čtečkou otisků prstů](#).
2. Nainstalujte [základní desku](#).

i **POZNÁMKA:** Základní desku lze vyměnit společně s následujícími připevněnými komponentami.

- Chladič
- Ventilátory
- Disk SSD

3. Namontujte [baterii](#).
4. Nasaďte [spodní kryt](#).
5. Postupujte podle pokynů v části [Po manipulaci uvnitř počítače](#).

Sestava opěrky pro dlaň

Demontáž sestavy opěrky pro dlaň

⚠ **VÝSTRAHA:** Informace v této části věnované demontáži jsou určeny pouze oprávněným servisním technikům.

Požadavky

1. Postupujte podle pokynů v části [Před manipulací uvnitř počítače](#).
2. Sejměte [spodní kryt](#).
3. Vyjměte [baterii](#).
4. Demontujte [sestavu displeje](#).
5. Demontujte [základní desku](#).

i **POZNÁMKA:** Základní desku lze demontovat společně s těmito komponenty:

- Chladič
- Ventilátory
- Disk SSD

6. Demontujte [vypínač se čtečkou otisků prstů](#).
7. Demontujte [klávesnici](#).

O této úloze

Následující obrázky znázorňují umístění sestavy opěrky rukou a postup demontáže.

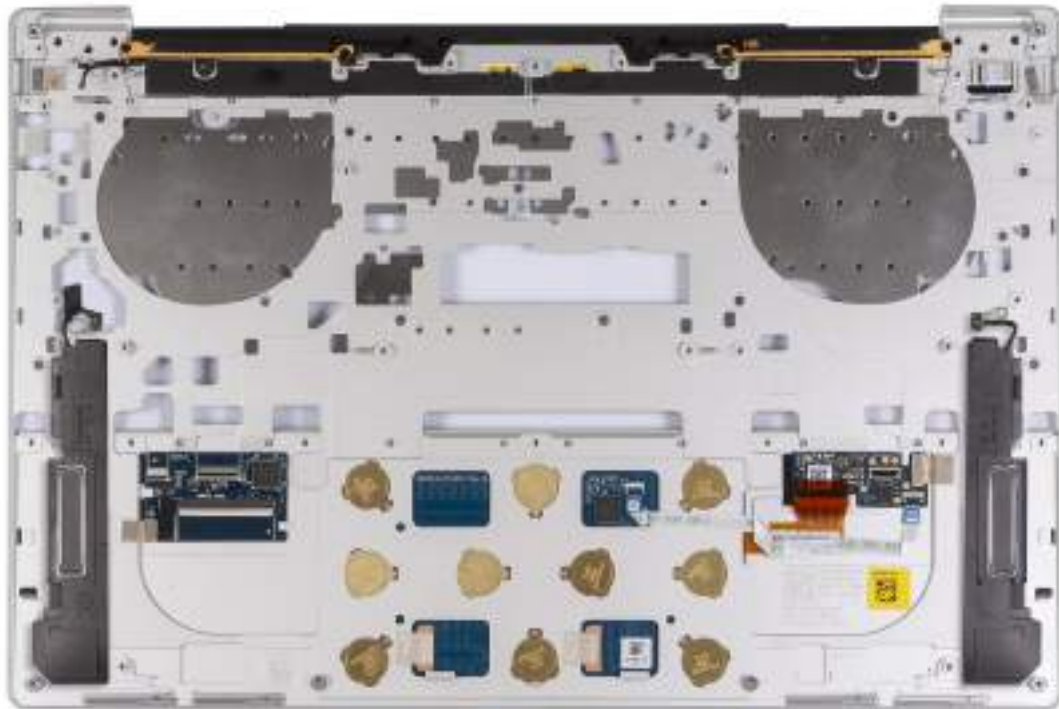

Obrázek 50. Demontáž sestavy opěrky pro dlaň

Kroky

Po provedení přípravných kroků nám zbývá sestava opěrky rukou.

Montáž sestavy opěrky pro dlaň

⚠ VÝSTRAHA: Informace v této části věnované montáži jsou určeny pouze oprávněným servisním technikům.

Požadavky

Jestliže nahrazujete určitou součástku, vyjměte před montáží stávající součástku.

O této úloze

i POZNÁMKA: Náhradní sestava opěrky pro dlaň se dodává společně s následujícími komponentami:

- Opěrka pro dlaň
- Reproduktory
- Bezdrátové anténní moduly
- Dotyková podložka
- Haptický modul
- Dceřiná deska ovládání klávesnice

Následující obrázky znázorňují umístění sestavy opěrky rukou a postup montáže.

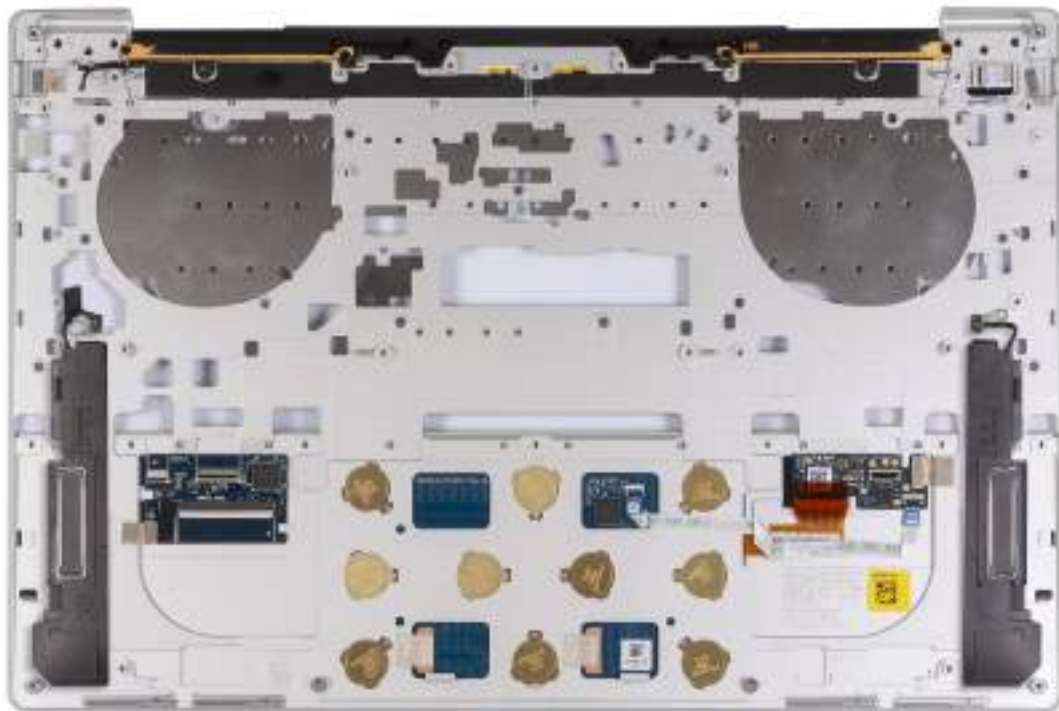

Obrázek 51. Montáž sestavy opěrky pro dlaň

Kroky

Položte sestavu opěrky pro dlaň na plochý povrch.

Další kroky

1. Nainstalujte [klávesnici](#).
2. Nainstalujte [vypínač se čtečkou otisků prstů](#).
3. Nainstalujte [základní desku](#).

i **POZNÁMKA:** Základní desku lze vyměnit společně s následujícími připevněnými komponentami.

- Chladič
- Ventilátory
- Disk SSD

4. Namontujte [sestavu displeje](#).
5. Namontujte [baterii](#).
6. Nasaďte [spodní kryt](#).
7. Postupujte podle pokynů v části [Po manipulaci uvnitř počítače](#).

Software

Tato kapitola uvádí podrobnosti o podporovaných operačních systémech, společně s pokyny pro instalaci ovladačů.

Operační systém

Počítač XPS 13 9350 podporuje následující operační systémy:

- Windows 11 Pro
- Windows 11 Pro National Education
- Windows 11 Home
- Windows 11 Enterprise
- Ubuntu Linux 24.04 LTS

Ovladače a soubory ke stažení

Při odstraňování problémů, stahování nebo instalaci ovladačů se doporučuje přečíst si článek [000123347](#) znalostní databáze Dell s často kladenými dotazy ohledně ovladačů a souborů ke stažení.

Nastavení systému BIOS

POZNÁMKA: V závislosti na počítači a nainstalovaných zařízeních se nemusí některé z uvedených možností zobrazovat.

VÝSTRAHA: Některé změny by mohly způsobit nesprávnou funkci počítače. Před změnou nastavení systému BIOS se doporučuje zapsat si původní nastavení pro pozdější potřeby.

Nástroj pro konfiguraci systému BIOS použijte, když chcete:

- získat informace o hardwaru nainstalovaném v počítači, například o množství paměti RAM a kapacitě úložného zařízení,
- změnit informace o konfiguraci systému,
- nastavit nebo změnit uživatelem volitelné možnosti, například heslo uživatele, typ nainstalovaného úložného zařízení a zapnout nebo vypnout základní zařízení.

Spuštění programu pro konfiguraci systému BIOS

O této úloze

Zapněte (nebo restartujte) počítač a ihned stiskněte klávesu F2.

Navigační klávesy

POZNÁMKA: V případě většiny možností nastavení systému BIOS se provedené změny zaznamenají, ale projeví se až po restartu počítače.

Tabulka 25. Navigační klávesy

Klávesy	Navigace
Šipka nahoru	Přechod na předchozí pole.
Šipka dolů	Přechod na další pole.
Vstoupit	Výběr hodnoty ve vybraném poli (je-li to možné) nebo přechod na odkaz v poli.
Mezerník	Rozbalení a sbalení rozevírací nabídky (je-li to možné).
Karta	Přechod na další specifickou oblast.
Esc	Přechod na předchozí stránku, dokud se nezobrazí hlavní obrazovka. Stisknutí klávesy Esc na hlavní obrazovce zobrazí zprávu s požadavkem o uložení veškerých neuložených změn a restartuje počítač.

Jednorázová spouštěcí nabídka F12

Pro vstup do jednorázové spouštěcí nabídky zapněte nebo restartujte počítač a ihned stiskněte klávesu F12.

POZNÁMKA: Pokud se nemůžete dostat do jednorázové spouštěcí nabídky, zopakujte výše uvedenou akci.

Jednorázová spouštěcí nabídka obsahuje zařízení, ze kterých můžete spustit počítač, a rovněž možnosti spuštění diagnostiky. Možnosti nabídky zavádění jsou následující:

- Vyjímatelný disk (je-li k dispozici)
- Pevný disk STXXXX (je-li k dispozici)

POZNÁMKA: XXX představuje číslo jednotky SATA.

- Optická jednotka (je-li k dispozici)
- Pevný disk SATA (je-li k dispozici)
- Diagnostika

Jednorázová spouštěcí nabídka rovněž obsahuje možnost přístupu na obrazovku nástroje Nastavení systému BIOS.

Zobrazení rozšířených možností nastavení

O této úloze

Některé možnosti nastavení systému BIOS jsou viditelné pouze po povolení režimu **Pokročilé nastavení**.

POZNÁMKA: Možnosti nastavení systému BIOS, včetně **pokročilého nastavení**, jsou popsány v části [Možnosti nástroje Nastavení systému](#). Možnosti **pokročilého nastavení** jsou ve výchozím nastavení viditelné.

Povolení pokročilého nastavení

Kroky

1. Přejděte do nastavení systému BIOS.
Zobrazí se nabídka **Overview**.
2. Kliknutím na možnost **Pokročilé nastavení** nastavte možnost **ON**.
Zobrazí se rozšířené možnosti nastavení systému BIOS.

Možnosti nástroje Nastavení systému

POZNÁMKA: V případě většiny možností nastavení systému se provedené změny zaznamenají, ale použijí se až po restartu počítače.

POZNÁMKA: V závislosti na počítači a nainstalovaných zařízeních se nemusí některé z uvedených položek zobrazovat.

Tabulka 26. Možnosti nástroje Nastavení systému – nabídka Přehled

Přehled	
XPS 13 9350	
Verze systému BIOS	Zobrazuje číslo verze systému BIOS.
Výrobní číslo	Zobrazuje výrobní číslo počítače
Inventární štítek	Zobrazuje inventární štítek počítače
Datum výroby	Zobrazuje datum výroby počítače.
Datum nabytí vlastnického práva	Zobrazuje datum nabytí vlastnického práva na počítač.
Express Service Code	Zobrazuje kód Express Service Code počítače.
Číslo vlastnického práva	Zobrazuje číslo vlastnického práva na počítač.
Technologie Intel vPro	Zobrazuje, zda se jedná o počítač s procesorem Intel.
BATERIE	
Primární	Zobrazuje primární baterie v počítači.
Úroveň nabití baterie	Zobrazuje stav nabití baterie v počítači.
Stav baterie	Zobrazuje stav baterie v počítači.
Stav	Zobrazuje dlouhodobý stav baterie v počítače.
Napájecí adaptér	Zobrazuje, zdali je připojený napájecí adaptér. Je-li připojen napájecí adaptér, zobrazí se jeho typ.

Tabulka 26. Možnosti nástroje Nastavení systému – nabídka Přehled (pokračování)

Přehled	
PROCESSOR	
Typ procesoru	Zobrazuje typ procesoru.
Maximální taktovací rychlost	Zobrazí maximální taktovací rychlost procesoru. i POZNÁMKA: Chcete-li tuto možnost zobrazit, povolte režim rozšířeného nastavení , jak je popsáno v části Zobrazit možnosti rozšířeného nastavení .
Minimální taktovací rychlost	Zobrazí minimální taktovací rychlost procesoru. i POZNÁMKA: Chcete-li tuto možnost zobrazit, povolte režim rozšířeného nastavení , jak je popsáno v části Zobrazit možnosti rozšířeného nastavení .
Současná taktovací rychlost	Zobrazí aktuální taktovací rychlost procesoru. i POZNÁMKA: Chcete-li tuto možnost zobrazit, povolte režim rozšířeného nastavení , jak je popsáno v části Zobrazit možnosti rozšířeného nastavení .
Počet jader	Zobrazí počet jader procesoru.
ID procesoru	Zobrazí identifikační kód procesoru.
Verze mikrokódu	Zobrazuje verzi mikrokódu. i POZNÁMKA: Chcete-li tuto možnost zobrazit, povolte režim rozšířeného nastavení , jak je popsáno v části Zobrazit možnosti rozšířeného nastavení .
Funkce Intel Hyper-Threading	Zobrazí informaci, zda má procesor funkci Hyper-Threading (HT). i POZNÁMKA: Chcete-li tuto možnost zobrazit, povolte režim rozšířeného nastavení , jak je popsáno v části Zobrazit možnosti rozšířeného nastavení .
PAMĚŤ	
Nainstalovaná paměť	Zobrazí celkovou velikost nainstalované paměti počítače.
Dostupná paměť	Zobrazí celkovou dostupnou velikost paměti počítače.
Rychlost paměti	Zobrazí rychlost paměti. i POZNÁMKA: Chcete-li tuto možnost zobrazit, povolte režim rozšířeného nastavení , jak je popsáno v části Zobrazit možnosti rozšířeného nastavení .
Kanálový režim paměti	Zobrazí informaci, zda je využíván jednokanálový nebo dvoukanálový režim. i POZNÁMKA: Chcete-li tuto možnost zobrazit, povolte režim rozšířeného nastavení , jak je popsáno v části Zobrazit možnosti rozšířeného nastavení .
Paměťová technologie	Zobrazí technologii použitou v paměti.
ZAŘÍZENÍ	
Typ panelu	Zobrazuje typ panelu počítače.
Revize panelu	Zobrazuje revizi panelu počítače.
Ovladač videa	Zobrazí typ ovladače videa v počítači.
Paměť grafické karty	Zobrazí informace o grafické paměti v počítači.
Zařízení Wi-Fi	Zobrazí informace o bezdrátovém zařízení v počítači.
Nativní rozlišení	Zobrazí nativní rozlišení počítače.
Řadič zvuku	Zobrazí informace o řadiči zvuku použitém v počítači.
Verze systému Video BIOS	Zobrazí verzi systému Video BIOS v počítači. i POZNÁMKA: Chcete-li tuto možnost zobrazit, povolte režim rozšířeného nastavení , jak je popsáno v části Zobrazit možnosti rozšířeného nastavení .
Zařízení Bluetooth	Zobrazí informace o zařízení Bluetooth v počítači.

Tabulka 26. Možnosti nástroje Nastavení systému – nabídka Přehled (pokračování)

Přehled	
Funkce průchodu adresy MAC	Zobrazí adresu MAC průchodu videa.

Tabulka 27. Možnosti nástroje Nastavení systému – nabídka Konfigurace spouštění systému

Konfigurace spouštění	
Sekvence spuštění	
Režim bootování: pouze UEFI	Zobrazí režim spouštění počítače.
Povolit prioritu spouštění PXE	Když tuto možnost povolíte a je rozpoznána nová možnost spouštění PXE, bude přidána na začátek sekvence spuštění.
Bezpečné spouštění	
	Zabezpečené spouštění je metoda, která zajišťuje integritu spouštěcí cesty pomocí dodatečného ověření operačního systému a přídatných karet PCI. Jestliže není během procesu spouštění některá komponenta ověřena, počítač spouštění operačního systému zastaví. Bezpečné spouštění lze povolit v nastavení systému BIOS nebo pomocí rozhraní pro správu, například Dell Command Configure, ale zakázat je lze pouze v nastavení systému BIOS.
Povolit bezpečné spouštění	<p>Povolí spouštění počítače pouze pomocí ověřeného spouštěcího softwaru.</p> <p>Možnost Povolit bezpečné spouštění je ve výchozím nastavení zakázána. Kvůli dodatečnému zabezpečení doporučuje společnost Dell Technologies ponechat možnost Bezpečné spouštění povolenou, což zajistí, že firmware UEFI ověří během procesu spouštění operační systém.</p> <p>i POZNÁMKA: Chcete-li tuto možnost zobrazit, povolte režim rozšířeného nastavení, jak je popsáno v části Zobrazit možnosti rozšířeného nastavení.</p> <p>i POZNÁMKA: Aby bylo možné funkci Bezpečné spouštění aktivovat, musí být počítač v režimu spouštění UEFI a možnost Povolit starší paměti ROM musí být vypnutá.</p>
Režim bezpečného spouštění	<p>Povolí nebo zakáže režim bezpečného spuštění systému.</p> <p>Nasazený režim je ve výchozím nastavení povolen. Nasazený režim je třeba zvolit pro běžný provoz funkce Bezpečné spouštění.</p> <p>i POZNÁMKA: Chcete-li tuto možnost zobrazit, povolte režim rozšířeného nastavení, jak je popsáno v části Zobrazit možnosti rozšířeného nastavení.</p>
Přidat možnost spouštění	Umožňuje přidat název k možnosti spouštění a nahrát externí soubor.
Odborná správa klíčů	
Povolit vlastní režim	<p>Povolí nebo zakáže upravovat databáze bezpečnostních klíčů PK, KEK, db a dbx.</p> <p>Možnost Povolit vlastní režim je ve výchozím nastavení zakázána.</p> <p>i POZNÁMKA: Chcete-li tuto možnost zobrazit, povolte režim rozšířeného nastavení, jak je popsáno v části Zobrazit možnosti rozšířeného nastavení.</p>
Vlastní režim správy klíčů	<p>Slouží k zadání vlastních hodnot pro odbornou správu klíčů.</p> <p>Ve výchozím nastavení je zvolena možnost PK.</p> <p>i POZNÁMKA: Chcete-li tuto možnost zobrazit, povolte režim rozšířeného nastavení, jak je popsáno v části Zobrazit možnosti rozšířeného nastavení.</p>

Tabulka 28. Možnosti nástroje Nastavení systému – nabídka Integrovaná zařízení

Integrovaná zařízení	
Datum a čas	
Datum	Nastaví datum v počítači ve formátu mm/dd/yyyy. Změny formátu data se uplatní okamžitě.

Tabulka 28. Možnosti nástroje Nastavení systému – nabídka Integrovaná zařízení (pokračování)

Integrovaná zařízení	
Čas	Nastaví čas v počítači ve 24hodinovém formátu hh/mm/ss. Je možné přepínat mezi 12hodinovým a 24hodinovým formátem. Změny formátu času se uplatní okamžitě.
Kamera	
Povolit kameru	Povolí kameru. Možnost Povolit kameru je ve výchozím nastavení povolena.  POZNÁMKA: V závislosti na objednané konfiguraci nemusí být možnost nastavení kamery k dispozici.
Zvuk	
Povolit zvuk	Povolí všechny ovladače integrovaného audia. Ve výchozím nastavení jsou povoleny všechny možnosti.
Povolit mikrofon	Povolí mikrofon. Možnost Povolit mikrofon je ve výchozím nastavení povolena.  POZNÁMKA: V závislosti na objednané konfiguraci nemusí být možnost nastavení mikrofonu k dispozici.
Povolit interní reproduktor	Povolí interní reproduktor. Možnost Povolit interní reproduktor je ve výchozím nastavení povolena.
Nastavení USB/Thunderbolt	
Povolit externí porty USB	Povolí externí porty USB. Možnost Povolit podporu externích portů USB je ve výchozím nastavení povolena.  POZNÁMKA: Chcete-li tuto možnost zobrazit, povolte režim rozšířeného nastavení , jak je popsáno v části Zobrazit možnosti rozšířeného nastavení .
Povolit podporu funkce spuštění USB	Povolí spuštění z velkokapacitních úložišť USB připojených k externím portům USB. Možnost Povolit podporu spuštění přes rozhraní USB je ve výchozím nastavení povolena.  POZNÁMKA: Chcete-li tuto možnost zobrazit, povolte režim rozšířeného nastavení , jak je popsáno v části Zobrazit možnosti rozšířeného nastavení .
Povolit podporu technologie Thunderbolt	
Povolit podporu technologie Thunderbolt	Povolí související porty a adaptéry pro podporu technologie Thunderbolt. Ve výchozím nastavení je možnost Povolit podporu technologie Thunderbolt povolena.
Povolit podporu spuštění ze zařízení Thunderbolt	
Povolit podporu spuštění ze zařízení Thunderbolt	Povolí používání periferního zařízení adaptéru Thunderbolt a zařízení USB připojených do adaptéru Thunderbolt v době před spuštěním systému BIOS. Možnost Povolit podporu spuštění přes rozhraní Thunderbolt je ve výchozím nastavení zakázána.
Povolit moduly Thunderbolt (a PCIe za rozhraním TBT) před spuštěním	Povolí zařízením PCIe připojeným prostřednictvím adaptéru Thunderbolt spouštět firmware UEFI Option ROM zařízení PCIe (je-li k dispozici) před spuštěním systému. Ve výchozím nastavení je možnost Povolit moduly Thunderbolt (a PCIe za rozhraním TBT) před spuštěním zakázána.
Zakázat tunelování USB4 PCIe	Zakáže možnost tunelování USB4 PCIe. Ve výchozím nastavení je možnost Zakázat tunelování USB4 PCIe zakázána.

Tabulka 28. Možnosti nástroje Nastavení systému – nabídka Integrovaná zařízení (pokračování)

Integrovaná zařízení	
	<p>i POZNÁMKA: Chcete-li tuto možnost zobrazit, povolte režim rozšířeného nastavení, jak je popsáno v části Zobrazit možnosti rozšířeného nastavení.</p>
Video / pouze napájení na portech Type-C	<p>Povolí nebo zakáže u portů Type-C funkci videa nebo pouze napájení.</p> <p>Ve výchozím nastavení je možnost Video / pouze napájení na portech Type-C zakázána.</p> <p>i POZNÁMKA: Chcete-li tuto možnost zobrazit, povolte režim rozšířeného nastavení, jak je popsáno v části Zobrazit možnosti rozšířeného nastavení.</p>
Přemostění doku Type-C	<p>Povolí použití připojeného doku Dell Type-C pro poskytování datového toku, když jsou zakázány externí porty USB. Když je povolen dok Dell Type-C, aktivuje se podnabídka Audio/Lan.</p> <p>i POZNÁMKA: Chcete-li tuto možnost zobrazit, povolte režim rozšířeného nastavení, jak je popsáno v části Zobrazit možnosti rozšířeného nastavení.</p>
Zvuk doku Type-C	<p>Umožňuje používat zvuk na externích portech doku Dell.</p>
Různá zařízení	
Povolit čtečku otisků prstů	<p>Povolí nebo zakáže možnost čtečky otisků prstů.</p> <p>Možnost Povolit čtečku otisků prstů je ve výchozím nastavení povolena.</p> <p>i POZNÁMKA: Chcete-li tuto možnost zobrazit, povolte režim rozšířeného nastavení, jak je popsáno v části Zobrazit možnosti rozšířeného nastavení.</p>

Tabulka 29. Možnosti nástroje Nastavení systému – nabídka Úložiště

Úložiště	
	<p>Zobrazí informace o různých integrovaných jednotkách.</p>
Operace SATA/NVMe	
Operace SATA/NVMe	<p>Nastavuje provozní režim integrovaného řadiče pevných disků SATA.</p> <p>Ve výchozím nastavení je zvolena možnost AHCI/NVMe.</p>
Rozhraní úložiště	
Povolení portu	<p>Povolí nebo zakáže možnost disku SSD M.2 PCIe.</p> <p>Ve výchozím nastavení je povolena možnost SSD M.2 PCIe.</p>
Hlášení SMART	<p>Povolí nebo zakáže možnost Hlášení SMART.</p> <p>Možnost Hlášení SMART je ve výchozím nastavení zakázána.</p> <p>i POZNÁMKA: Chcete-li tuto možnost zobrazit, povolte režim rozšířeného nastavení, jak je popsáno v části Zobrazit možnosti rozšířeného nastavení.</p>
Informace o discích	<p>Zobrazí informace o integrovaných jednotkách.</p>

Tabulka 30. Možnosti nástroje Nastavení systému – nabídka Displej

Displej	
Jas displeje	
Jas při napájení z baterie	<p>Umožňuje nastavit jas obrazovky, když počítač běží na baterii.</p> <p>Ve výchozím nastavení je jas obrazovky nastaven na 50, když počítač běží na baterie.</p> <p>i POZNÁMKA: Chcete-li tuto možnost zobrazit, povolte režim rozšířeného nastavení, jak je popsáno v části Zobrazit možnosti rozšířeného nastavení.</p>

Tabulka 30. Možnosti nástroje Nastavení systému – nabídka Displej (pokračování)

Displej	
Jas při napájení střídavým proudem	<p>Umožňuje nastavit jas obrazovky, když je počítač napájen ze zásuvky.</p> <p>Ve výchozím nastavení je jas obrazovky nastaven na 100, když je počítač napájen ze zásuvky.</p> <p>i POZNÁMKA: Chcete-li tuto možnost zobrazit, povolte režim rozšířeného nastavení, jak je popsáno v části Zobrazit možnosti rozšířeného nastavení.</p>
Dotyková obrazovka	<p>Povolí nebo zakáže dotykovou obrazovku.</p> <p>Možnost Dotyková obrazovka je ve výchozím nastavení povolena.</p> <p>i POZNÁMKA: Chcete-li tuto možnost zobrazit, povolte režim rozšířeného nastavení, jak je popsáno v části Zobrazit možnosti rozšířeného nastavení.</p>
Logo na celou obrazovku	<p>Povolí nebo zakáže počítači zobrazit logo na celou obrazovku, jestliže obrázek odpovídá rozlišení obrazovky.</p> <p>Možnost Logo na celou obrazovku je ve výchozím nastavení zakázána.</p>

Tabulka 31. Možnosti nástroje Nastavení systému – nabídka Připojení

Připojení	
Povolit bezdrátové zařízení	
WLAN	<p>Povolí nebo zakáže interní zařízení WLAN.</p> <p>Ve výchozím nastavení je povolena možnost WLAN.</p>
Bluetooth	<p>Povolí nebo zakáže interní zařízení Bluetooth.</p> <p>Ve výchozím nastavení je povolena možnost Bluetooth.</p>
Povolit síťový zásobník UEFI	<p>Povolí nebo zakáže UEFI Network Stack a řídí integrovaný řadič LAN.</p> <p>Ve výchozím nastavení je možnost Povolit síťový zásobník UEFI povolena.</p> <p>i POZNÁMKA: Chcete-li tuto možnost zobrazit, povolte režim rozšířeného nastavení, jak je popsáno v části Zobrazit možnosti rozšířeného nastavení.</p>
Ovládání bezdrátového rádia	<p>Povolí nebo zakáže připojení počítače ke kabelové síti a následně zakáže zvolené bezdrátové rádiové moduly (WLAN nebo WWAN).</p> <p>Možnost Ovládání vysílače WLAN je ve výchozím nastavení zakázána.</p>
Povolit zásobník UEFI Bluetooth	<p>Povolí nebo zakáže nainstalované a dostupné protokoly Bluetooth UEFI, což umožňuje používat funkce Bluetooth HID před spuštěním operačního systému.</p> <p>Ve výchozím nastavení je možnost Povolit zásobník UEFI Bluetooth povolena.</p> <p>i POZNÁMKA: Chcete-li tuto možnost zobrazit, povolte režim rozšířeného nastavení, jak je popsáno v části Zobrazit možnosti rozšířeného nastavení.</p>
Funkce spouštění HTTP(s)	
Spouštění HTTP(s)	<p>Je-li povoleno, podporuje spouštění HTTP(s) v klientském systému BIOS, což nabízí kabelové nebo bezdrátové možnosti připojení HTTP/HTTPS.</p> <p>i POZNÁMKA: Chcete-li tuto možnost zobrazit, povolte režim rozšířeného nastavení, jak je popsáno v části Zobrazit možnosti rozšířeného nastavení.</p>
Režimy bootování HTTP(s)	<p>V automatickém režimu se spouštěcí adresa URL získává z odpovědi DHCP. Spouštěcí adresa URL určuje spouštěcí server HTTP a umístění souboru NBP (Network Boot Program). V ručním režimu uživatel zadává adresu URL do textového pole, které musí začínat na <code>http://</code> nebo <code>https://</code> a končit názvem souboru NBP.</p> <p>Ve výchozím nastavení je zvolený režim Auto.</p>

Tabulka 31. Možnosti nástroje Nastavení systému – nabídka Připojení (pokračování)

Připojení	
	<p>i POZNÁMKA: Chcete-li tuto možnost zobrazit, povolte režim rozšířeného nastavení, jak je popsáno v části Zobrazit možnosti rozšířeného nastavení.</p>
Certifikát CA	<p>Nahrajte nebo odstraňte certifikát CA.</p> <p>i POZNÁMKA: Chcete-li tuto možnost zobrazit, povolte režim rozšířeného nastavení, jak je popsáno v části Zobrazit možnosti rozšířeného nastavení.</p>





Tabulka 32. Možnosti nástroje Nastavení systému – nabídka Napájení

Napájení	
Konfigurace baterie	<p>Povolí nebo zakáže provoz počítače na baterie v době vysokého tarifu. Pomocí tabulek Zahájení vlastního napájení a Ukončení vlastního napájení lze zakázat používání síťového napájení v určitých časech během dne.</p> <p>Ve výchozím nastavení je zvolena možnost Adaptivní. Nastavení baterie se optimálně přizpůsobí na základě vašeho typického způsobu používání baterie.</p>
Pokročilé konfigurace	
Povolit pokročilou konfiguraci nabíjení baterie	<p>Slouží k povolení pokročilé konfigurace nabíjení baterie od začátku dne do udaného pracovního období. Je-li povolen režim Pokročilé nabíjení baterie, maximalizuje životnost baterie při zachování podpory náročného používání během pracovního dne.</p> <p>Možnost Povolit pokročilou konfiguraci nabíjení baterie je ve výchozím nastavení zakázána.</p> <p>i POZNÁMKA: Chcete-li tuto možnost zobrazit, povolte režim rozšířeného nastavení, jak je popsáno v části Zobrazit možnosti rozšířeného nastavení.</p>
Peak Shift	
Povolit funkci Peak Shift	<p>Povolí nebo zakáže provoz počítače na baterie v době vysokého tarifu.</p> <p>Možnost Povolit funkci Peak Shift je ve výchozím nastavení zakázána.</p> <p>i POZNÁMKA: Chcete-li tuto možnost zobrazit, povolte režim rozšířeného nastavení, jak je popsáno v části Zobrazit možnosti rozšířeného nastavení.</p>
Funkce Regulace teploty	<p>Povolí nebo zakáže chlazení pomocí ventilátoru a ovládá tepelný výkon procesoru a výkon systému, hlučnost a teplotu.</p> <p>Ve výchozím nastavení je zvolena možnost Optimalizováno. Standardní nastavení pro vyvážení výkonu, hlučnosti a teploty.</p>
Podpora probuzení prostřednictvím USB	
Probuzení na doku USB-C Dell	<p>Je-li tato možnost povolena, připojení doku Dell USB-C probudí počítač z pohotovostního režimu, režimu hibernace nebo vypnutí.</p> <p>Ve výchozím nastavení je možnost Probuzení na doku USB-C Dell povolena.</p> <p>i POZNÁMKA: Chcete-li tuto možnost zobrazit, povolte režim rozšířeného nastavení, jak je popsáno v části Zobrazit možnosti rozšířeného nastavení.</p>
Blokovat režim spánku	<p>Povolí nebo zakáže přechod počítače do režimu spánku (S3) v operačním systému.</p> <p>Možnost Blokování režimu spánku je ve výchozím nastavení zakázána.</p> <p>i POZNÁMKA: Je-li povoleno, počítač nepřejde do režimu spánku, funkce Intel Rapid Start se automaticky zakáže a možnost napájení v operačním systému bude prázdná, jestliže byla nastavena na režim spánku.</p> <p>i POZNÁMKA: Chcete-li tuto možnost zobrazit, povolte režim rozšířeného nastavení, jak je popsáno v části Zobrazit možnosti rozšířeného nastavení.</p>
Spínač víka	





Tabulka 32. Možnosti nástroje Nastavení systému – nabídka Napájení (pokračování)

Napájení	
Povolit spínač víka	Povolí nebo zakáže spínač víka. Možnost Povolit spínač víka je ve výchozím nastavení povolena.
Spuštění při otevření víka	Když tuto možnost povolíte, můžete počítač zapnout otevřením displeje. Možnost Spuštění při otevření víka je ve výchozím nastavení zakázána.





Tabulka 33. Možnosti nástroje Nastavení systému – nabídka Zabezpečení

Zabezpečení	
Zabezpečení TPM 2.0	Trusted Platform Module (TPM) je bezpečnostní zařízení, v němž se ukládají počítačem vygenerované klíče pro šifrování a funkce jako BitLocker, virtuální zabezpečený režim a vzdálená atestace. Ve výchozím nastavení je možnost Zabezpečení TPM 2.0 povolena. Pro dodatečné zabezpečení doporučuje společnost Dell Technologies ponechat modul Trusted Platform Module (TPM) povolený. Pak mohou tyto technologie zabezpečení plně fungovat.
Povolit zabezpečení TPM 2.0	Povolí nebo zakáže modul TPM. Ve výchozím nastavení je možnost Povolit zabezpečení TPM 2.0 povolena. Pro dodatečné zabezpečení doporučuje společnost Dell Technologies ponechat modul TPM povolený. Pak mohou tyto technologie zabezpečení plně fungovat.  POZNÁMKA: Chcete-li tuto možnost zobrazit, povolte režim rozšířeného nastavení , jak je popsáno v části Zobrazit možnosti rozšířeného nastavení .
Povolit atestaci	Možnost Povolit atestaci řídí podpůrnou hierarchii modulu TPM. Zakázání možnosti Povolit atestaci zabrání používání modulu TPM k digitálnímu podepisování certifikátů. Ve výchozím nastavení je povolena možnost Povolit atestaci . Kvůli dodatečnému zabezpečení doporučuje společnost Dell Technologies ponechat možnost Povolit atestaci povolenu.  POZNÁMKA: Je-li tato funkce zakázána, může v některých operačních systémech dojít k problémům s kompatibilitou nebo ke ztrátě funkcionality.  POZNÁMKA: Chcete-li tuto možnost zobrazit, povolte režim rozšířeného nastavení , jak je popsáno v části Zobrazit možnosti rozšířeného nastavení .
Povolit ukládání klíče	Možnost Povolit ukládání klíčů řídí hierarchii úložiště v modulu TPM, která se používá k ukládání digitálních klíčů. Zakázáním možnosti Povolit ukládání klíčů se omezí možnost ukládat data majitele v modulu TPM. Možnost Povolit ukládání klíče je ve výchozím nastavení povolena. Kvůli dodatečnému zabezpečení doporučuje společnost Dell Technologies ponechat možnost Povolit ukládání klíčů povolenu.  POZNÁMKA: Je-li tato funkce zakázána, může v některých operačních systémech dojít k problémům s kompatibilitou nebo ke ztrátě funkcionality.
Vyčistit	Je-li možnost Vymazat povolena, vymaže po opuštění systému BIOS informace uložené v modulu TPM. Tato možnost se po restartování počítače vrátí do zakázaného stavu. Možnost Vymazat je ve výchozím nastavení zakázána. Společnost Dell Technologies doporučuje povolit možnost Vymazat pouze v případě, že je nutné vymazat data z modulu TPM.  POZNÁMKA: Chcete-li tuto možnost zobrazit, povolte režim rozšířeného nastavení , jak je popsáno v části Zobrazit možnosti rozšířeného nastavení .

Tabulka 33. Možnosti nástroje Nastavení systému – nabídka Zabezpečení (pokračování)

Zabezpečení	
Obejití PPI pro mazací příkazy	<p>Možnost Obejití PPI (Physical Presence Interface) pro mazací příkazy umožňuje operačnímu systému spravovat určité aspekty PTT. Je-li tato možnost povolena, nezobrazí se výzva k potvrzení určitých změn v konfiguraci PTT.</p> <p>Ve výchozím nastavení je možnost Přemostění rozhraní PPI pro mazací příkazy zakázána.</p> <p>Kvůli dodatečnému zabezpečení doporučuje společnost Dell Technologies ponechat možnost Přemostění rozhraní PPI pro mazací příkazy zakázánu.</p>
Vniknutí do šasi	
Vniknutí do šasi	<p>Povolí nebo zakáže detekci událostí vniknutí do šasi. Tato funkce upozorní uživatele na sejmutí spodního krytu z počítače.</p> <p>Je-li tato možnost nastavena na hodnotu Povoleno, při příštím spuštění se zobrazí oznámení a událost se zapíše do protokolu událostí systému BIOS.</p> <p>Je-li tato možnost nastavena na hodnotu Zakázáno, nezobrazí se oznámení a událost se nezapíše do protokolu událostí systému BIOS.</p> <p>Je-li nastaveno na hodnotu Zapnuto – bezobslužné, událost se zapíše do protokolu událostí systému BIOS, ale oznámení se nezobrazí.</p> <p>Ve výchozím nastavení je možnost Detekce otevření šasi zakázána.</p> <p>Kvůli dodatečnému zabezpečení doporučuje společnost Dell Technologies ponechat možnost Detekce otevření šasi povolenou.</p> <p> POZNÁMKA: Chcete-li tuto možnost zobrazit, povolte režim rozšířeného nastavení, jak je popsáno v části Zobrazit možnosti rozšířeného nastavení.</p>
Vymazání dat při příštím spuštění	
Mazání dat při spuštění	<p>Mazání dat je operace bezpečného vymazání, která vymaže informace z úložného zařízení.</p> <p> VÝSTRAHA: Operace bezpečného vymazání dat smaže informace tak, že je nelze zrekonstruovat.</p> <p>Příkazy operačního systému jako odstranění a formátování mohou způsobit, že se soubory nezobrazují v systému souborů, ale lze je zrekonstruovat forenzními prostředky, protože jsou stále na fyzickém médiu přítomné. Funkce Vymazání dat této rekonstrukci zabrání a soubory nebude možné obnovit.</p> <p>Je-li tato funkce povolena, systém BIOS nastaví cyklus mazání dat pro úložná zařízení připojená k základní desce na další restart.</p> <p>Možnost Spustit mazání dat je ve výchozím nastavení zakázána.</p> <p> POZNÁMKA: Chcete-li tuto možnost zobrazit, povolte režim rozšířeného nastavení, jak je popsáno v části Zobrazit možnosti rozšířeného nastavení.</p>
Produkty Absolute	
	<p>Absolute Software poskytuje různá řešení kybernetické bezpečnosti, z nichž některá vyžadují software předem nainstalovaný na počítačích Dell a integrovaný do systému BIOS. Chcete-li tyto funkce používat, musíte povolit nastavení Absolute v systému BIOS a kontaktovat společnost Absolute ohledně konfigurace a aktivace.</p> <p>Ve výchozím nastavení je možnost Absolute povolena.</p> <p>Kvůli dodatečnému zabezpečení společnost Dell Technologies doporučuje ponechat možnost Absolute povolenu.</p> <p> VAROVÁNÍ: Možnost Trvale zakázáno lze zvolit pouze jednou. Je-li zvolená možnost Trvale zakázáno, nelze modul Absolute Persistence znovu povolit. Žádné další změny ve stavu Povolit/zakázat nejsou povoleny.</p> <p> POZNÁMKA: Možnosti Povolit/zakázat nejsou dostupné, když je počítač v aktivovaném stavu.</p>

Tabulka 33. Možnosti nástroje Nastavení systému – nabídka Zabezpečení (pokračování)

Zabezpečení	
	<p> POZNÁMKA: Když jsou funkce Absolute zapnuté, nelze integraci Absolute v nastavení systému BIOS zakázat.</p>
Zabezpečení UEFI Boot Path	<p>Povolí či zakáže, aby počítač během spouštění pomocí spouštěcí cesty UEFI z nabídky spouštění F12 vyzval uživatele k zadání hesla správce (je-li nastaveno).</p> <p>Ve výchozím nastavení je povolena možnost Vždy kromě interního HDD.</p> <p> POZNÁMKA: Chcete-li tuto možnost zobrazit, povolte režim rozšířeného nastavení, jak je popsáno v části Zobrazit možnosti rozšířeného nastavení.</p>
Detekce narušení firmwaru zařízení	<p>Umožňuje ovládat funkci detekce narušení firmwaru v zařízení. Tato funkce upozorní uživatele, když dojde k narušení firmwarového zařízení. Je-li povoleno, zobrazí se v počítači výstražná zpráva a do protokolu událostí systému BIOS se запиše událost narušení. Dokud není událost vymazána, počítač se neresartuje.</p> <p>Ve výchozím nastavení je možnost Detekce narušení firmwaru zařízení povolena. Kvůli dodatečnému zabezpečení společnost Dell Technologies doporučuje ponechat možnost Detekce narušení firmwaru zařízení povolenou.</p> <p> POZNÁMKA: Chcete-li tuto možnost zobrazit, povolte režim rozšířeného nastavení, jak je popsáno v části Zobrazit možnosti rozšířeného nastavení.</p>
Vymazat detekci narušení firmwaru zařízení	<p>Umožňuje vymazat události zaprotokolované při zjištění manipulace s firmwarem zařízení.</p> <p>Ve výchozím nastavení je možnost Vymazat detekci narušení firmwaru zařízení zakázána.</p> <p> POZNÁMKA: Chcete-li tuto možnost zobrazit, povolte režim rozšířeného nastavení, jak je popsáno v části Zobrazit možnosti rozšířeného nastavení.</p>
Procesor zabezpečení Pluton	<p>Povolí nebo zakáže využití procesoru zabezpečení Pluton operačním systémem k poskytování služeb zabezpečení, jako jsou funkce poskytovatele úložiště klíčů.</p> <p>Možnost Procesor zabezpečení Pluton je ve výchozím nastavení povolena.</p> <p> POZNÁMKA: Z bezpečnostních důvodů doporučuje společnost Dell Technologies ponechat možnost Procesor zabezpečení Pluton povolenou.</p>

Tabulka 34. Možnosti nástroje Nastavení systému – nabídka Hesla

Hesla	
Heslo správce	<p>Heslo správce brání neoprávněnému přístupu k nastavení systému BIOS. Jakmile je heslo správce nastavené, lze nastavení systému BIOS měnit pouze po zadání hesla.</p> <p>Pro heslo správce platí následující pravidla a závislosti:</p> <ul style="list-style-type: none"> • Heslo správce nelze nastavit, jestliže byla předtím nastavena hesla k systému nebo internímu pevnému disku. • Heslo správce lze použít namísto hesel k systému nebo internímu pevnému disku. • Je-li heslo správce nastaveno, musí být zadáno při aktualizaci firmwaru. • Vymazáním hesla správce se rovněž vymaže heslo k systému (je-li nastaveno). <p>Společnost Dell Technologies doporučuje používat heslo správce jako ochranu před neoprávněnými změnami v nastavení systému BIOS.</p>
Systémové heslo	<p>Systémové heslo zabrání spuštění operačního systému v počítači bez zadání tohoto hesla.</p> <p>Při použití hesla k systému platí následující pravidla a závislosti:</p> <ul style="list-style-type: none"> • Jestliže je počítač při zobrazené výzvě k zadání hesla k systému asi 10 minut nečinný, vypne se. • Počítač se vypne po třech neúspěšných pokusech o zadání hesla k systému.

Tabulka 34. Možnosti nástroje Nastavení systému – nabídka Hesla (pokračování)

<p>Hesla</p>	<ul style="list-style-type: none"> • Při stisknutí klávesy Esc v zobrazené výzvě k zadání hesla k systému se počítač vypne. • Po obnovení počítače z pohotovostního režimu se nezobrazuje výzva k zadání hesla k systému. <p>Společnost Dell Technologies doporučuje používat heslo k systému v situacích, kdy je pravděpodobné, že může dojít ke ztrátě nebo odcizení počítače.</p>
<p>Heslo k pevnému disku</p> <p>i POZNÁMKA: V některých počítačích se zobrazuje možnost Heslo k disku SSD-0 M.2 PCIe.</p>	<p>Pomocí hesla k pevnému disku lze zabránit neoprávněnému přístupu k datům uloženým na disku SSD. Počítač během spouštění požádá o heslo k pevnému disku, které disk odemkne. Heslem chráněný pevný disk zůstává uzamknutý i při odebrání z počítače nebo vložení do jiného počítače. Zabrání útočníkovi v neoprávněném přístupu k datům na disku.</p> <p>Následující pravidla a závislosti platí při použití možnosti Heslo k pevnému disku nebo Heslo k disku M.2 PCIe SSD-0.</p> <ul style="list-style-type: none"> • Nastavení hesla k pevnému disku není dostupné, jestliže je pevný disk zakázán v nastavení systému BIOS. • Jestliže je počítač při zobrazené výzvě k zadání hesla k pevnému disku asi 10 minut nečinný, vypne se. • Počítač se vypne po třech nesprávných pokusech o zadání hesla k pevnému disku a pevný disk poté vnímá jako nedostupný. • Po pěti nesprávných pokusech o zadání hesla k pevnému disku v nastavení systému BIOS již počítač další pokusy o zadání hesla neakceptuje. Heslo k pevnému disku je nutné obnovit, aby bylo možné provést nové pokusy o odemknutí. • Při stisknutí klávesy Esc ve výzvě k zadání hesla k pevnému disku vnímá počítač pevný disk jako nedostupný. • Po obnovení počítače z pohotovostního režimu se nezobrazuje výzva k zadání hesla k pevnému disku. Jestliže uživatel odemkne pevný disk před přechodem počítače do pohotovostního režimu, zůstává disk odemknutý i po obnovení počítače z pohotovostního režimu. • Jestliže jsou nastavena stejná hesla k systému a k pevnému disku, pevný disk se po zadání správného hesla k systému také odemkne. <p>Společnost Dell Technologies doporučuje chránit data před neoprávněným přístupem pomocí hesla k pevnému disku.</p>
<p>Konfigurace hesla</p>	<p>Stránka Konfigurace hesla obsahuje několik možností úpravy požadavků na hesla k systému BIOS. Je možné změnit minimální a maximální délku hesla a také stanovit povinnost, aby heslo obsahovalo určitou třídu znaků (velká a malá písmena, číslice, speciální znaky).</p> <p>Je-li povolena možnost Malé písmeno, musí mít heslo nejméně jedno malé písmeno.</p> <p>Je-li povolena možnost Velké písmeno, musí mít heslo nejméně jedno velké písmeno.</p> <p>Je-li povolena možnost Číslice, musí mít heslo nejméně jednu číslici.</p> <p>Je-li povolena možnost Speciální znak, musí mít heslo alespoň jeden speciální znak ze sady: !"#\$%&'()*+,-./:;<=>?@[\\]^_`{ }~.</p> <p>Při nastavování minimálního počtu znaků společnost Dell Technologies doporučuje nastavit minimální délku hesla alespoň na 8 znaků.</p> <p>i POZNÁMKA: Chcete-li tuto možnost zobrazit, povolte režim rozšířeného nastavení, jak je popsáno v části Zobrazit možnosti rozšířeného nastavení.</p>
<p>Vynechání hesla</p>	<p>Volba Vynechání hesla umožňuje restartovat operační systém v počítači bez zadání hesla k systému nebo pevnému disku. Jestliže se v počítači již spustil operační systém, předpokládá se, že uživatel již zadal správné heslo k systému nebo pevnému disku.</p> <p>i POZNÁMKA: Tato možnost neruší požadavek na zadání hesla po vypnutí systému.</p> <p>Možnost Vynechání hesla je ve výchozím nastavení zakázána.</p>

Tabulka 34. Možnosti nástroje Nastavení systému – nabídka Hesla (pokračování)

Hesla	<p>Kvůli dodatečnému zabezpečení společnost Dell Technologies doporučuje ponechat možnost Vynechání hesla povolenu.</p> <p>i POZNÁMKA: Chcete-li tuto možnost zobrazit, povolte režim rozšířeného nastavení, jak je popsáno v části Zobrazit možnosti rozšířeného nastavení.</p>
Změny hesla	<p>Povolit změny bez zadání hesla správce</p> <p>Možnost Povolit změny bez zadání hesla správce v nastavení systému BIOS umožňuje koncovým uživatelům nastavit nebo změnit hesla k systému nebo pevnému disku, aniž by bylo nutné zadat heslo správce. Správce tak může ovládat nastavení systému BIOS a koncový uživatel může vložit své vlastní heslo.</p> <p>Možnost Povolit změny bez zadání hesla správce je ve výchozím nastavení povolena.</p> <p>Kvůli dodatečnému zabezpečení doporučuje společnost Dell Technologies ponechat možnost Povolit změny bez zadání hesla správce zakázánu.</p> <p>i POZNÁMKA: Chcete-li tuto možnost zobrazit, povolte režim rozšířeného nastavení, jak je popsáno v části Zobrazit možnosti rozšířeného nastavení.</p>
Zámek správcovského nastavení	<p>Možnost Zámek správcovského nastavení zabraňuje koncovému uživateli prohlížet nastavení systému BIOS, aniž by musel nejprve vložit heslo správce (je-li nastaveno).</p> <p>Možnost Povolit zámek správcovského nastavení je ve výchozím nastavení zakázána.</p> <p>Kvůli dodatečnému zabezpečení doporučuje společnost Dell Technologies ponechat možnost Zámek správcovského nastavení zakázánu.</p> <p>i POZNÁMKA: Chcete-li tuto možnost zobrazit, povolte režim rozšířeného nastavení, jak je popsáno v části Zobrazit možnosti rozšířeného nastavení.</p>
Zámek hlavního hesla	<p>Možnost Zámek hlavního hesla umožňuje zakázat funkci hesla pro obnovení. Jestliže dojde k zapomenutí hesla k systému, hesla správce nebo hesla k pevnému disku, počítač nelze dále používat.</p> <p>i POZNÁMKA: Je-li nastaveno heslo vlastníka, možnost Zámek hlavního hesla není k dispozici.</p> <p>i POZNÁMKA: Je-li nastaveno heslo k internímu pevnému disku, je nutné ho nejprve vymazat. Teprve pak lze změnit Zámek hlavního hesla.</p> <p>Možnost Zámek hlavního hesla je ve výchozím nastavení zakázána.</p> <p>Společnost Dell Technologies nedoporučuje povolovat funkci Zámek hlavního hesla, pokud nemáte naimplementován vlastní systém pro obnovení hesel.</p> <p>i POZNÁMKA: Chcete-li tuto možnost zobrazit, povolte režim rozšířeného nastavení, jak je popsáno v části Zobrazit možnosti rozšířeného nastavení.</p>
Povolit funkci Non-Admin PSID Revert	<p>Možnost Povolit funkci Non-Admin PSID Revert umožňuje uživateli vymazat heslo k pevnému disku, aniž by bylo nutné zadat heslo správce systému BIOS. Je-li nastaveno heslo správce, možnost zadat PSID je chráněná tak, že je vyžadováno ověření pomocí hesla správce. Je-li tato možnost povolena, může kterýkoli uživatel vymazat disk bez zadání hesla správce.</p> <p>Možnost Povolit funkci Non-Admin PSID Revert je ve výchozím nastavení zakázána.</p> <p>i POZNÁMKA: Chcete-li tuto možnost zobrazit, povolte režim rozšířeného nastavení, jak je popsáno v části Zobrazit možnosti rozšířeného nastavení.</p>

Tabulka 35. Možnosti nástroje Nastavení systému – nabídka Aktualizace, obnovení

Aktualizace, obnovení	
Obnova systému BIOS z pevného disku	<p>Povolí nebo zakáže uživateli provést obnovu z některých stavů poškození systému BIOS pomocí souboru pro obnovení na primárním pevném disku nebo externím disku USB uživatele.</p> <p>Možnost Obnovení systému BIOS z pevného disku je ve výchozím nastavení povolena.</p> <p>i POZNÁMKA: Obnovení systému BIOS z pevného disku není k dispozici pro samošifrovací jednotky (SED).</p> <p>i POZNÁMKA: Nástroj BIOS Recovery je určen k opravám hlavního bloku systému BIOS a nelze jej použít, pokud je část Boot Block poškozená. Kromě toho nebude tato funkce fungovat, pokud došlo k poškození ovladače EC, ME nebo potížím s hardwarem. Obraz pro obnovení musí existovat na nezašifrované části disku.</p> <p>i POZNÁMKA: Chcete-li tuto možnost zobrazit, povolte režim rozšířeného nastavení, jak je popsáno v části Zobrazit možnosti rozšířeného nastavení.</p>
Downgrade systému BIOS	
Povolit downgrade systému BIOS	<p>Umožňuje provést downgrade firmwaru systému na předchozí revize.</p> <p>Možnost Povolit downgrade systému BIOS je ve výchozím nastavení povolena.</p>
SupportAssist OS Recovery	<p>Povolí nebo zakáže průběh zavádění pro nástroj SupportAssist OS Recovery v případě některých chyb systému.</p> <p>Možnost SupportAssist OS Recovery je ve výchozím nastavení povolena.</p>
BIOSConnect	<p>Povolí nebo zakáže obnovu operačního systému z cloudové služby, jestliže se nespustí hlavní operační systém a počet chyb je větší nebo roven hodnotě zadané v parametru Práh automatické obnovy operačního systému a zároveň se nespustí nebo není nainstalována místní služba operačního systému.</p> <p>Ve výchozím nastavení je možnost BIOSConnect povolena.</p>
Práh automatické obnovy operačního systému Dell	<p>Umožňuje řídit automatický průběh spuštění systému pro konzoli SupportAssist System Resolution Console a pro nástroj Dell OS Recovery Tool.</p> <p>Ve výchozím nastavení je práh automatické obnovy operačního systému Dell nastavený na hodnotu 2.</p> <p>i POZNÁMKA: Chcete-li tuto možnost zobrazit, povolte režim rozšířeného nastavení, jak je popsáno v části Zobrazit možnosti rozšířeného nastavení.</p>

Tabulka 36. Možnosti nástroje Nastavení systému – nabídka Správa systému

Správa systému	
Výrobní číslo	Zobrazuje výrobní číslo počítače
Inventární štítek	<p>Vytvoří inventární štítek, který může správce IT použít k jedinečné identifikaci konkrétního počítače.</p> <p>i POZNÁMKA: Po nastavení v systému BIOS nelze inventární štítek měnit.</p>
Zapnutí při obnovení napájení	<p>Povolí nebo zakáže zapnutí a spuštění počítače při napájení střídavým proudem.</p> <p>Možnost Zapnout při obnovení napájení je ve výchozím nastavení zakázána.</p> <p>i POZNÁMKA: Chcete-li tuto možnost zobrazit, povolte režim rozšířeného nastavení, jak je popsáno v části Zobrazit možnosti rozšířeného nastavení.</p>
Zapnutí při připojení k LAN	<p>Povolí nebo zakáže zapnutí počítače prostřednictvím speciálního signálu LAN.</p> <p>Možnost Zapnutí při připojení k LAN je ve výchozím nastavení zakázána.</p>

Tabulka 36. Možnosti nástroje Nastavení systému – nabídka Správa systému (pokračování)

Správa systému	
	<p>i POZNÁMKA: Chcete-li tuto možnost zobrazit, povolte režim rozšířeného nastavení, jak je popsáno v části Zobrazit možnosti rozšířeného nastavení.</p>
Čas automatického zapnutí	<p>Slouží k aktivaci automatického spouštění počítači každý den nebo ve vybrané datum a čas. Tuto možnost lze nakonfigurovat, pouze když je funkce Čas automatického zapnutí nastavena na možnost Každý den, Pracovní dny nebo Vybrané dny.</p> <p>Možnost Čas automatického zapnutí je ve výchozím nastavení zakázána.</p> <p>i POZNÁMKA: Chcete-li tuto možnost zobrazit, povolte režim rozšířeného nastavení, jak je popsáno v části Zobrazit možnosti rozšířeného nastavení.</p>
Diagnostika	
Požadavky diagnostického agenta OS	<p>Povolí nebo zakáže spouštění aplikací běžících v operačním systému s diagnostikou před spuštěním při následných spuštěních.</p> <p>i POZNÁMKA: Chcete-li tuto možnost zobrazit, povolte režim rozšířeného nastavení, jak je popsáno v části Zobrazit možnosti rozšířeného nastavení.</p>
Automatické obnovení testu POST (Power-on-Self-Test)	<p>Povolí nebo zakáže automatické obnovení počítače při výpadku napájení nebo selhání kvůli absenci testu POST pomocí kroků určených pro zmírnění rizik.</p> <p>Možnost Automatické obnovení testu POST je ve výchozím nastavení povolena.</p> <p>i POZNÁMKA: Chcete-li tuto možnost zobrazit, povolte režim rozšířeného nastavení, jak je popsáno v části Zobrazit možnosti rozšířeného nastavení.</p>

Tabulka 37. Možnosti nástroje Nastavení systému – nabídka Klávesnice

Klávesnice	
Možnosti zamknutí funkční klávesy	<p>Slouží k povolení a zakázání zámku Fn.</p> <p>Možnost Fn Lock (Zámek klávesy Fn) je ve výchozím nastavení povolena.</p>
Osvětlení klávesnice	<p>Slouží ke konfiguraci provozního režimu funkce podsvícení klávesnice.</p> <p>Ve výchozím nastavení je zvolena možnost Automaticky. Povolí osvětlení klávesnice se 100% jasem.</p>
Časový limit podsvícení klávesnice při napájení ze sítě	<p>Nastaví časový limit podsvícení klávesnice, když je k počítači připojen napájecí adaptér.</p> <p>Ve výchozím nastavení je zvolena možnost 1 minuta.</p> <p>i POZNÁMKA: Chcete-li tuto možnost zobrazit, povolte režim rozšířeného nastavení, jak je popsáno v části Zobrazit možnosti rozšířeného nastavení.</p>
Časový limit podsvícení klávesnice při napájení z baterie	<p>Nastaví časový limit podsvícení klávesnice, když je počítač napájen pouze z baterie. Hodnota časového limitu podsvícení klávesnice se projeví pouze při povoleném podsvícení.</p> <p>Ve výchozím nastavení je zvolena možnost 1 minuta.</p> <p>i POZNÁMKA: Chcete-li tuto možnost zobrazit, povolte režim rozšířeného nastavení, jak je popsáno v části Zobrazit možnosti rozšířeného nastavení.</p>
Přístup ke konfiguraci zařízení pomocí klávesové zkratky	<p>Umožňuje stanovit, zda je možné otevírat obrazovky konfigurace zařízení během spuštění systému pomocí klávesových zkratk.</p> <p>Ve výchozím nastavení je možnost Přístup ke konfiguraci zařízení pomocí klávesové zkratky povolena.</p> <p>i POZNÁMKA: Toto nastavení určuje pouze hodnoty ROM Intel RAID (CTRL+I), MEBX (CTRL+P) a LSI RAID (CTRL+C). Na ostatní hodnoty ROM před spuštěním, které podporují zadání pomocí klávesové zkratky, nemá toto nastavení vliv.</p>

Tabulka 37. Možnosti nástroje Nastavení systému – nabídka Klávesnice (pokračování)

Klávesnice	
	<p>i POZNÁMKA: Chcete-li tuto možnost zobrazit, povolte režim rozšířeného nastavení, jak je popsáno v části Zobrazit možnosti rozšířeného nastavení.</p>

Tabulka 38. Možnosti nástroje Nastavení systému – nabídka Chování před spuštěním

Chování před spuštěním	
Varování adaptéru	
Povolit varování adaptéru	<p>Povolí varovné zprávy během spouštění, když dojde ke zjištění adaptérů s nedostatečnou napájecí kapacitou.</p> <p>Ve výchozím nastavení je možnost Povolit varování adaptéru povolena.</p> <p>i POZNÁMKA: Chcete-li tuto možnost zobrazit, povolte režim rozšířeného nastavení, jak je popsáno v části Zobrazit možnosti rozšířeného nastavení.</p>
Varování a chyby	<p>Povolí nebo zakáže provádění akcí, když dojde k výstraze nebo chybě.</p> <p>Ve výchozím nastavení je zvolena možnost Výzva při varováních a chybách.</p> <p>i POZNÁMKA: Chyby považované za zásadní pro provoz hardwaru způsobí zastavení počítače.</p> <p>i POZNÁMKA: Chcete-li tuto možnost zobrazit, povolte režim rozšířeného nastavení, jak je popsáno v části Zobrazit možnosti rozšířeného nastavení.</p>
Varování USB-C	
Povolit varovné zprávy dokování	<p>Povolí varovné zprávy během spouštění, když dojde ke zjištění adaptérů USB-C s nedostatečnou napájecí kapacitou.</p> <p>Možnost Povolit varovné zprávy dokování je ve výchozím nastavení povolena.</p> <p>i POZNÁMKA: Chcete-li tuto možnost zobrazit, povolte režim rozšířeného nastavení, jak je popsáno v části Zobrazit možnosti rozšířeného nastavení.</p>
Prodloužit čas BIOS POST	<p>Nastaví čas načítání testu POST (Power-On Self-Test) v systému BIOS.</p> <p>Ve výchozím nastavení je zvolena možnost 0 sekund.</p> <p>i POZNÁMKA: Chcete-li tuto možnost zobrazit, povolte režim rozšířeného nastavení, jak je popsáno v části Zobrazit možnosti rozšířeného nastavení.</p>
Průchod adresou MAC	<p>Nahrazuje externí adresu NIC MAC v podporovaném doku nebo donglu zvolenou adresou MAC z počítače.</p> <p>Ve výchozím nastavení je zvolena možnost Jedinečná adresa MAC systému.</p>
Signalizace provozu zařízení	
Včasné zobrazení loga	<p>Zobrazí logo signalizující provoz zařízení.</p> <p>Možnost Včasné zobrazení loga je ve výchozím nastavení povolena.</p> <p>i POZNÁMKA: Chcete-li tuto možnost zobrazit, povolte režim rozšířeného nastavení, jak je popsáno v části Zobrazit možnosti rozšířeného nastavení.</p>
Včasné podsvícení klávesnice	<p>Povolí nebo zakáže signalizaci funkčnosti podsvícení klávesnice.</p> <p>Možnost Včasné podsvícení klávesnice je ve výchozím nastavení povolena.</p> <p>i POZNÁMKA: Chcete-li tuto možnost zobrazit, povolte režim rozšířeného nastavení, jak je popsáno v části Zobrazit možnosti rozšířeného nastavení.</p>

Tabulka 39. Možnosti nástroje Nastavení systému – nabídka Podpora virtualizace

Podpora virtualizace	
<p>Technologie Intel Trusted Execution (TXT)</p>	<p>Určuje, zda může nástroj Measured Virtual Machine Monitor (MVMM) používat doplňkové funkce hardwaru zajišťované technologií Intel Trusted Execution. K povolení technologie Intel TXT musí být povoleno následující:</p> <ul style="list-style-type: none"> • Modul Trusted Platform Module (TPM) • Intel Hyper-Threading • Všechna jádra procesoru (podpora více jader) • Technologie Intel Virtualization • Intel VT for Direct I/O <p>Možnost Intel Trusted Execution Technology (TXT) je ve výchozím nastavení zakázána.</p> <p>i POZNÁMKA: Chcete-li tuto možnost zobrazit, povolte režim rozšířeného nastavení, jak je popsáno v části Zobrazit možnosti rozšířeného nastavení.</p>
<p>Ochrana DMA</p>	<p>Povolit podporu DMA před spuštěním</p> <p>Umožňuje ovládat ochranu DMA před spuštěním pro interní i externí porty Toto nastavení nepovoluje ochranu DMA přímo v operačním systému.</p> <p>i POZNÁMKA: Tato možnost není k dispozici, je-li nastavení virtualizace pro IOMMU zakázáno (VT-d/AMD Vi).</p> <p>Možnost Povolit podporu DMA před spuštěním je ve výchozím nastavení povolena. Kvůli dodatečnému zabezpečení společnost Dell Technologies doporučuje ponechat možnost Povolit podporu DMA před spuštěním povolenu.</p> <p>i POZNÁMKA: Tato možnost je k dispozici pouze kvůli kompatibilitě, protože některý starší hardware nepodporuje DMA.</p> <p>i POZNÁMKA: Chcete-li tuto možnost zobrazit, povolte režim rozšířeného nastavení, jak je popsáno v části Zobrazit možnosti rozšířeného nastavení.</p>
<p>Povolit podporu DMA OS Kernel</p>	<p>Umožňuje ovládat ochranu DMA Kernel pro interní i externí porty Toto nastavení nepovoluje ochranu DMA přímo v operačním systému. V případě operačních systémů, které podporují ochranu DMA, signalizuje toto nastavení operačnímu systému, že systém BIOS tuto funkci podporuje.</p> <p>i POZNÁMKA: Tato možnost není k dispozici, je-li nastavení virtualizace pro IOMMU zakázáno (VT-d/AMD Vi).</p> <p>Možnost Povolit podporu DMA OS Kernel je ve výchozím nastavení povolena.</p> <p>i POZNÁMKA: Tato možnost je k dispozici pouze kvůli kompatibilitě, protože některý starší hardware nepodporuje DMA.</p> <p>i POZNÁMKA: Chcete-li tuto možnost zobrazit, povolte režim rozšířeného nastavení, jak je popsáno v části Zobrazit možnosti rozšířeného nastavení.</p>
<p>Režim kompatibility interního portu DMA</p>	<p>Je-li tato funkce povolena, systém BIOS upozorní operační systém, že interní porty nepodporují DMA. To má pomoci se zařízeními, která mají problémy s kompatibilitou DMA operačního systému. Toto nastavení nemá vliv na podporu DMA -r externího portu před spuštěním systému.</p> <p>Možnost Režim kompatibility interního portu DMA je ve výchozím nastavení zakázána.</p> <p>i POZNÁMKA: Chcete-li tuto možnost zobrazit, povolte režim rozšířeného nastavení, jak je popsáno v části Zobrazit možnosti rozšířeného nastavení.</p>



Tabulka 40. Možnosti nástroje Nastavení systému – nabídka Výkon

Výkon
Intel SpeedStep

Tabulka 40. Možnosti nástroje Nastavení systému – nabídka Výkon (pokračování)

Výkon	
Povolit technologii Intel SpeedStep	Umožňuje počítači dynamicky upravovat napětí procesoru a frekvenci jádra, což snižuje průměrnou spotřebu energie a tvorbu tepla. Možnost Povolit technologii Intel SpeedStep je ve výchozím nastavení povolena.
Řízení stavů C	
Povolit řízení C-stavů	Povolí nebo zakáže procesoru možnost vstupovat do režimů nízké spotřeby a ukončovat je. Je-li zakázáno, všechny stavy C se zakážou. Je-li povoleno, povolí se všechny stavy C, které umožňuje čipová sada nebo platforma. Možnost Povolit řízení C-stavů je ve výchozím nastavení povolena.

Tabulka 41. Možnosti nástroje Nastavení systému – nabídka Systémové protokoly

Systémové protokoly	
Protokol událostí systému BIOS	
Vymazat protokol událostí systému BIOS.	Zvolte možnost ponechat nebo vymazat protokoly událostí systému BIOS. Ve výchozím nastavení je zvolena možnost Zachovat protokol .  POZNÁMKA: Chcete-li tuto možnost zobrazit, povolte režim rozšířeného nastavení , jak je popsáno v části Zobrazit možnosti rozšířeného nastavení .
Protokol tepelných událostí	
Vymaže protokol tepelných událostí.	Zvolte možnost ponechat nebo vymazat protokoly tepelných událostí. Ve výchozím nastavení je zvolena možnost Zachovat protokol .  POZNÁMKA: Chcete-li tuto možnost zobrazit, povolte režim rozšířeného nastavení , jak je popsáno v části Zobrazit možnosti rozšířeného nastavení .
Protokol událostí napájení	
Vymaže protokol událostí napájení.	Zvolte možnost ponechat nebo vymazat protokoly událostí napájení. Ve výchozím nastavení je zvolena možnost Zachovat protokol .  POZNÁMKA: Chcete-li tuto možnost zobrazit, povolte režim rozšířeného nastavení , jak je popsáno v části Zobrazit možnosti rozšířeného nastavení .

Aktualizace systému BIOS

Aktualizace systému BIOS v prostředí systému Windows

Kroky

1. Přejděte na [stránku podpory společnosti Dell](#).
2. Přejděte do části **Identifikace produktu nebo vyhledání podpory**. Do pole zadejte identifikátor produktu, model, servisní požadavek nebo popište, co hledáte, a klikněte na tlačítko **Vyhledat**.
 **POZNÁMKA:** Pokud výrobní číslo nemáte k dispozici, použijte k automatickému rozpoznání počítače aplikaci SupportAssist. Můžete rovněž použít ID produktu nebo ručně vyhledat model počítače.
3. Klikněte na možnost **Ovladače a soubory ke stažení**. Rozbalte nabídku **Najít ovladače**.
4. Vyberte operační systém nainstalovaný v počítači.
5. V rozbalovací nabídce **Kategorie** vyberte možnost **BIOS**.
6. Vyberte nejnovější verzi systému BIOS a kliknutím na odkaz **Stáhnout** stáhněte soubor se systémem BIOS do počítače.
7. Po dokončení stahování přejděte do složky, kam jste soubor s aktualizací systému BIOS uložili.

8. Dvakrát klikněte na ikonu souboru s aktualizací systému BIOS a postupujte podle pokynů na obrazovce.
Další informace, jak aktualizovat systém BIOS, naleznete ve znalostní bázi na stránkách [stránkách podpory společnosti Dell](#).

Aktualizace systému BIOS pomocí jednotky USB v prostředí systému Windows

Kroky

1. Přejděte na [stránku podpory společnosti Dell](#).
2. Přejděte do části **Identifikace produktu nebo vyhledání podpory**. Do pole zadejte identifikátor produktu, model, servisní požadavek nebo popište, co hledáte, a klikněte na tlačítko **Vyhledat**.
 **POZNÁMKA:** Pokud výrobní číslo nemáte k dispozici, použijte k automatickému rozpoznání počítače aplikaci SupportAssist.
Můžete rovněž použít ID produktu nebo ručně vyhledat model počítače.
3. Klikněte na možnost **Ovladače a soubory ke stažení**. Rozbalte nabídku **Najít ovladače**.
4. Vyberte operační systém nainstalovaný v počítači.
5. V rozbalovací nabídce **Kategorie** vyberte možnost **BIOS**.
6. Vyberte nejnovější verzi systému BIOS a kliknutím na odkaz **Stáhnout** stáhněte soubor se systémem BIOS do počítače.
7. Vytvořte spustitelnou jednotku USB. Další informace naleznete ve znalostní bázi na adrese [stránkách podpory společnosti Dell](#).
8. Zkopírujte soubor systému BIOS na spustitelnou jednotku USB.
9. Připojte spustitelnou jednotku USB k počítači, který potřebuje aktualizaci systému BIOS.
10. Restartujte počítač a stiskněte klávesu **F12**.
11. Zvolte jednotku USB z **Jednorázové nabídky spuštění**.
12. Zadejte název souboru systému BIOS a stiskněte **Enter**.
Zobrazí se **Nástroj pro aktualizaci systému BIOS**.
13. Postupujte podle pokynů na obrazovce a dokončete aktualizaci systému BIOS.

Aktualizace systému BIOS v systémech Linux a Ubuntu

Informace o aktualizaci systému BIOS na počítači se systémem Linux nebo Ubuntu naleznete v článku znalostní databáze [000131486](#) na [stránce podpory společnosti Dell](#).

Aktualizace systému BIOS z jednorázové spouštěcí nabídky

Soubor aktualizace systému BIOS můžete spustit ze systému Windows pomocí spustitelné jednotky USB nebo můžete systém BIOS v počítači aktualizovat z jednorázové spouštěcí nabídky. Pokud chcete aktualizovat systém BIOS počítače, zkopírujte soubor BIOS XXXX.exe na jednotku USB naformátovanou pomocí systému souborů FAT32. Poté restartujte počítač a spusťte systém z jednotky USB pomocí jednorázové spouštěcí nabídky.

O této úloze

Aktualizace systému BIOS

Pokud chcete ověřit, zda je aktualizace systému BIOS uvedena mezi možnostmi spuštění, můžete spustit počítač do **jednorázové spouštěcí nabídky**. Pokud je zde tato možnost uvedena, lze systém BIOS aktualizovat pomocí této metody.

Chcete-li aktualizovat systém BIOS z jednorázové spouštěcí nabídky, budete potřebovat:

- jednotku USB naformátovanou na systém souborů FAT32 (jednotka nemusí být spustitelná),
- spustitelný soubor systému BIOS, který jste stáhli z webových stránek podpory Dell Support a zkopírovali do kořenového adresáře jednotky USB,
- napájecí adaptér připojený k počítači,
- funkční baterii počítače, umožňující aktualizaci systému BIOS

Chcete-li spustit aktualizaci systému BIOS z jednorázové spouštěcí nabídky, postupujte následovně:

 **VÝSTRAHA:** Nevypínejte počítač v průběhu aktualizace systému BIOS. Jestliže počítač vypnete, nemusí se znovu spustit.

Kroky

1. Vypněte počítač a vložte jednotku USB, která obsahuje soubor aktualizace systému BIOS.
2. Zapněte počítač a stisknutím klávesy **F12** přejděte do **jednorázové spouštěcí nabídky**. Pomocí myši nebo šipek zvolte možnost **Aktualizace systému BIOS** a stiskněte klávesu Enter.
Zobrazí se nabídka pro aktualizaci systému BIOS.
3. Klikněte na možnost **Aktualizace ze souboru**.
4. Zvolte externí zařízení USB.
5. Zvolte soubor, dvakrát klikněte na cílový soubor s aktualizací a poté klikněte na možnost **Odeslat**.
6. Klikněte na možnost **Aktualizace systému BIOS**. Počítač se restartuje a provede aktualizaci systému BIOS.
7. Po dokončení aktualizace systému BIOS se počítač znovu restartuje.

Systémové heslo a heslo konfigurace

 **VÝSTRAHA:** Heslo nabízí základní úroveň zabezpečení dat v počítači.

 **VÝSTRAHA:** Pokud počítač nepoužíváte, ujistěte se, že je uzamčen. Když počítač necháte bez dozoru, může kdokoli získat přístup k datům v počítači.

Tabulka 42. Systémové heslo a heslo konfigurace

Typ hesla	Popis
Heslo systému	Heslo, které je třeba zadat pro spuštění operačního systému.
Heslo konfigurace	Heslo, které je třeba zadat pro získání přístupu a změnu nastavení systému BIOS v počítači.

Můžete vytvořit systémové heslo a zabezpečit počítač heslem.

 **POZNÁMKA:** Systémové heslo a heslo konfigurace je ve výchozím nastavení zakázáno.

Přiřazení hesla konfigurace systému

Požadavky

Nové systémové heslo nebo heslo správce lze nastavit pouze v případě, že je stav **Nenastaveno**. Nástroj Konfigurace systému BIOS otevřete stisknutím tlačítka F2 ihned po spuštění či restartu počítače.

Kroky

1. Na obrazovce **Systém BIOS** nebo **Nastavení systému** vyberte možnost **Zabezpečení** a stiskněte klávesu Enter.
Otevře se obrazovka **Zabezpečení**.
2. Zvolte možnost **Systémové heslo / heslo správce** a v poli **Zadejte nové heslo** vytvořte heslo.
Nové heslo systému přiřadte podle následujících pokynů:
 - Heslo smí obsahovat nejvýše 32 znaků.
 - Heslo může obsahovat alespoň jeden speciální znak: "(! , # \$ % & ' * + , - . / : ; < = > ? @ [\] ^ _ ` { | })"
 - Heslo může obsahovat čísla od 0 do 9.
 - Heslo může obsahovat velká písmena od A do Z.
 - Heslo může obsahovat malá písmena od a do z.
3. Vypište systémové heslo, které jste zadali dříve do pole **Potvrďte nové heslo** a klikněte na možnost **OK**.
4. Stisknutím klávesy Y změny uložíte.
Počítač se restartuje.

Odstranění nebo změna stávajícího systémového hesla nebo hesla konfigurace systému

Požadavky

Před pokusem o odstranění nebo změnu stávajícího systémového hesla nebo hesla konfigurace ověřte, zda je možnost **Stav hesla** v programu konfigurace systému nastavena na hodnotu Odemčeno. Pokud je možnost **Stav hesla** nastavena na hodnotu Uzamčeno, stávající systémové heslo nebo heslo konfigurace systému nelze odstranit ani změnit. Nástroj Konfigurace systému otevřete stisknutím tlačítka F2 ihned po spuštění či restartu počítače.

Kroky

1. Na obrazovce **Systém BIOS** nebo **Nastavení systému** vyberte možnost **Zabezpečení systému** a stiskněte Enter. Otevře se obrazovka **Zabezpečení systému**.
2. Na obrazovce **Zabezpečení systému** ověřte, zda je v nastavení **Stav hesla** vybrána možnost Odemčeno.
3. Vyberte možnost **Systémové heslo**. Upravte nebo smažte stávající heslo systému a stiskněte klávesu Enter nebo Tab.
4. Vyberte možnost **Heslo konfigurace systému**. Upravte nebo smažte stávající heslo konfigurace systému a stiskněte klávesu Enter nebo Tab.
 **POZNÁMKA:** Když změníte systémové heslo nebo heslo konfigurace systému, při zobrazení výzvy znovu zadejte nové heslo. Když odstraníte systémové heslo nebo heslo konfigurace systému, při zobrazení výzvy odstranění potvrďte.
5. Stiskněte klávesu Esc. Zobrazí se zpráva s požadavkem na uložení změn.
6. Stisknutím klávesy Y uložíte změny a ukončíte nástroj **Konfigurace systému**. Počítač se restartuje.

Vymazání systémového hesla a hesla konfigurace

O této úloze

Potřebujete-li vymazat systémové heslo nebo heslo konfigurace, kontaktujte technickou podporu společnosti Dell dle návodu v části [Kontaktovat podporu](#).

 **POZNÁMKA:** Více informací o způsobu resetování hesel k systému Windows nebo k určité aplikaci naleznete v dokumentaci k systému Windows nebo k dané aplikaci.

Vymazání upozornění při vniknutí do šasi

Počítač obsahuje přepínač proti otevření šasi, který sleduje, zda nedošlo k demontáži spodního krytu z počítače.

Upozornění na veškerá vniknutí lze zapnout v poli **Vniknutí do šasi** v podnabídce **Zabezpečení** v nabídce nastavení systému BIOS.

Pole **Blokovat spuštění do vymazání** umožňuje zvolit, zda se má zabránit normálnímu spuštění počítače, dokud není výstraha vymazána.

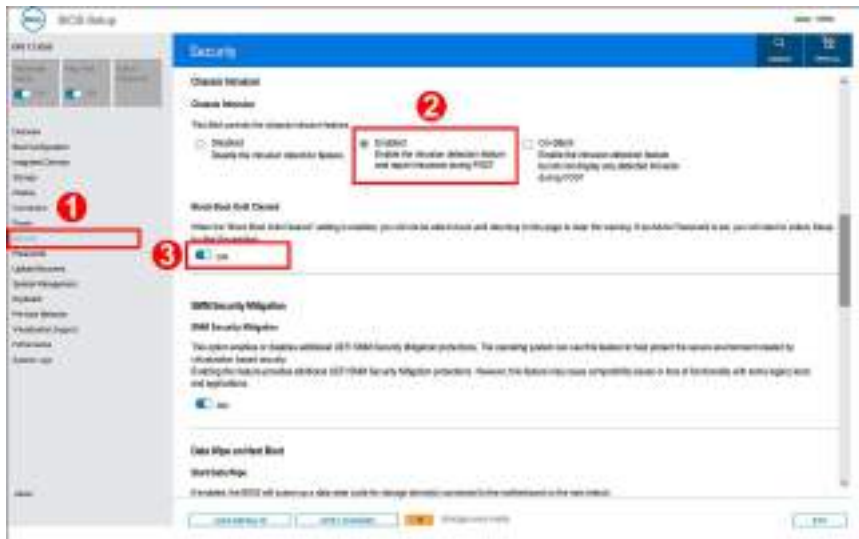

Obrázek 52. Blokovat spuštění do vymazání



Obrázek 53. Nastavení systému BIOS

Je-li parametr **Blokovat spuštění do vymazání** nastaven na **OFF**, volbou **Pokračovat** se spustí systém, případně lze v **nastavení systému BIOS** výstrahu vymazat.



Obrázek 54. Nastavení systému BIOS

POZNÁMKA: Je-li zvolena možnost **Pokračovat**, uživateli se bude výstraha nadále zobrazovat při každém spuštění počítače, dokud nedojde k jejímu vymazání.

Chcete-li výstrahu vymazat, zvolte možnost **ON** v poli **Vymazat varování při vniknutí** v podnabídce **Zabezpečení** v nastavení systému BIOS.

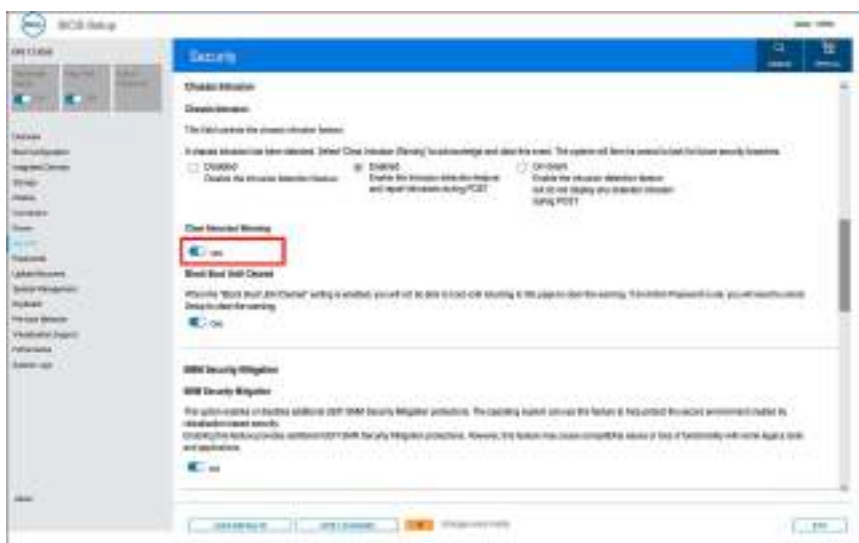

Obrázek 55. Vymazat varování při vniknutí

Odstraňování problémů

Manipulace s vyboulenými dobíjecími lithium-iontovými bateriemi

Jako většina notebooků, i notebooky Dell používají lithium-iontové baterie. Jedním z typů je dobíjecí baterie Li-ion. Dobíjecí lithium-iontové baterie se v posledních letech těší zvýšené oblibě a staly se standardní výbavou v elektronickém odvětví díky oblibě u zákazníků, která pramení z tenkého provedení (především v novějších, velmi tenkých notebookech) a dlouhé životnosti baterií. Neoddělitelným průvodním jevem dobíjecí lithium-iontové polymerové technologie je možnost vyboulení bateriových článků.

Vyboulená baterie může ovlivnit výkon notebooku. Aby nemohlo dojít k dalšímu poškození krytu zařízení nebo interních součástí a následně poruše, přestaňte notebook používat, odpojte napájecí adaptér a nechte baterii vybit.

Vyboulené baterie byste neměli používat. Je třeba je vyměnit a řádně zlikvidovat. Doporučujeme kontaktovat podporu společnosti Dell a požádat o možnosti výměny vyboulené baterie v rámci podmínek příslušné záruky nebo servisní smlouvy, včetně možností výměny autorizovaným servisním technikem společnosti Dell.

Manipulace a výměna dobíjecích lithium-iontových baterií se řídí následujícími pokyny:

- Při manipulaci s dobíjecími lithium-iontovými bateriemi postupujte opatrně.
- Před vyjmutím z notebooku baterii vybijte. Baterii lze vybit odpojením napájecího adaptéru od počítače a provozem pouze na baterii. Baterie je zcela vybitá, když se počítač po stisknutí vypínače nezapne.
- Nerozbíjejte, neupouštějte, nedeformujte ani neprobíjejte baterii cizími objekty.
- Nevystavujte baterii vysokým teplotám a nerozebírejte bateriové sady a články.
- Nevyvíjejte tlak na povrch baterie.
- Neohýbejte baterii.
- Nepoužívejte k vypáčení nebo vytažení baterie žádné nástroje.
- Pokud se baterie zasekne v zařízení následkem vyboulení, nepokoušejte se ji uvolnit. Propíchnutí, ohnutí nebo rozbití baterie může být nebezpečné.
- Nepokoušejte se do notebooku namontovat poškozenou nebo vyboulenou baterii.
- Vyboulené baterie kryté zárukou je třeba vrátit společnosti Dell ve schváleném přepravním obalu (dodaném společností Dell). Důvodem je dodržení přepravních předpisů. Vyboulené baterie, které zárukou kryty nejsou, je třeba zlikvidovat ve schváleném recyklačním středisku. Kontaktujte podporu společnosti Dell na [webu podpory společnosti Dell](#) s žádostí o pomoc a další pokyny.
- V případě použití baterie od jiného výrobce než společnosti Dell nebo nekompatibilní baterie hrozí zvýšené nebezpečí požáru nebo výbuchu. Baterii nahrazujte pouze kompatibilní baterií určenou pro váš počítač, kterou zakoupíte u společnosti Dell. V tomto počítači nepoužívejte baterie vyjmuté z jiných počítačů. Vždy objednávejte originální baterie na [stránkách společnosti Dell](#) nebo jiným způsobem přímo od společnosti Dell.

Dobíjecí lithium-iontové baterie se mohou vyboulit z různých důvodů, například kvůli stáří, počtu nabíjecích cyklů nebo působení vysokých teplot. Více informací o zvýšení výkonu a prodloužení životnosti baterie v notebooku a minimalizaci možnosti vzniku uvedeného problému naleznete v článku znalostní databáze o baterii v notebooku Dell na [webu podpory společnosti Dell](#).

Diagnostika systému před spuštěním

O této úloze

Diagnostika systému před spuštěním provádí kontroly hardwaru počítače a zjišťuje případné problémy. Problémy můžete řešit pomocí uživatelského rozhraní.

 **POZNÁMKA:** Některé testy pro konkrétní zařízení vyžadují zásah uživatele. Při provádění diagnostických testů buďte vždy přítomni u počítače.

Další informace najdete v článku znalostní databáze [000180971](#).

Spuštění diagnostiky systému před spuštěním

Kroky

1. Zapněte počítač.
2. Během spouštění počítače vyčkejte na zobrazení loga Dell a stiskněte klávesu F12.
3. Na obrazovce se spouštěcí nabídkou spusťte diagnostiku systému výběrem možnosti **Diagnostika**. Diagnostický test se spustí automaticky.

Automatický integrovaný test (BIST)

(Vestavěný samočinný test základní desky) M-BIST

M-BIST je vestavěný samočinný diagnostický nástroj základní desky, který zlepšuje přesnost diagnostiky závad vestavěného řadiče (EC) základní desky.

POZNÁMKA: Test M-BIST lze ručně spustit před testem POST (automatický test při spuštění).

Jak spustit test M-BIST

POZNÁMKA: Před spuštěním testu M-BIST se ujistěte, že je počítač vypnutý.

1. Stiskněte a přidržte tlačítko **M** a vypínačem spusťte test M-BIST.
2. Kontrolka baterie může ukazovat dva stavy:
 - Nesvíí: Nebyla zjištěna žádná závada.
 - Svítí oranžově a bíle: Značí problém se základní deskou.
3. Pokud došlo k chybě na základní desce, indikátor stavu baterie LED bliká po dobu 30 sekund jeden z následujících chybových kódů:

Tabulka 43. Chybové kódy indikátorů

Sekvence blikání		Možný problém
Oranžová	Bílá	
2	1	Selhání procesoru
2	8	Závada napájecí větve displeje LCD
1	1	Selhání detekce modulu TPM
2	4	Chyba paměti/RAM

4. Pokud nedošlo k chybě základní desky, obrazovka LCD opakovaně zobrazuje barvy přes celou obrazovku popsané v části LCD-BIST po dobu 30 sekund a poté se vypne.

Logický vestavěný samočinný test (L-BIST)

L-BIST představuje vylepšenou diagnostiku chybových kódů s jednou kontrolkou a automaticky se spouští během testu POST. L-BIST kontroluje napájecí větev LCD. Jestliže napájení displeje LCD nefunguje (tedy selhal obvod L-BIST), stavová kontrolka baterie bliká buď chybovým kódem [2,8], nebo [2,7].

POZNÁMKA: Pokud test L-BIST selže, nemůže fungovat LCD-BIST, protože displej LCD není napájen.

Postup spuštění testu L-BIST

1. Zapněte počítač.
2. Pokud se počítač nespustí obvyklým způsobem, podívejte se na LED indikátor stavu baterie.
 - Pokud stavová kontrolka baterie LED bliká chybovým kódem [2, 7], kabel displeje není správně připojen.

- Pokud LED indikátor stavu baterie blikáním znázorňuje chybu [2,8], došlo k chybě napájení větve obrazovky LCD na základní desce, proto není obrazovka LCD napájena.
3. Pokud se zobrazuje chybový kód [2, 7], zkontrolujte, zda je kabel displeje správně připojen.
 4. Pokud se zobrazuje chybový kód [2, 8], vyměňte základní desku.

Vestavěný samočinný test displeje LCD (LCD-BIST)

Notebooky Dell obsahují zabudovaný diagnostický nástroj, který v případě abnormálního chování obrazovky pomáhá určit, zda jde o důsledek vnitřní závady displeje LCD, nebo poruchy grafické karty (GPU) a špatného nastavení počítače.

Jakmile na obrazovce uvidíte abnormální projevy jako blikání, zkreslení, problémy s čistotou obrazu, rozmazaný nebo rozostřený obraz, vodorovné či svislé pruhy nebo vyblednutí barev, je vždy vhodné izolovat problém pomocí vestavěného samočinného testu displeje LCD.

Postup spuštění testu BIST displeje LCD

1. Vypněte počítač.
2. Odpojte všechna periferní zařízení připojená k počítači. Připojte k počítači napájecí adaptér (nabíječku).
3. Zkontrolujte, že na obrazovce LCD nejsou žádné nečistoty ani prachové částice.
4. Podržte stisknutou klávesu **D** a stiskněte vypínač. Tak spustíte test BIST displeje LCD. Klávesu **D** držte až do spuštění počítače.
5. Na celé obrazovce se zobrazí barva a bude se dvakrát měnit na bílou, černou, červenou, zelenou a modrou.
6. Poté se zobrazí bílá, černá a červená obrazovka.
7. Pečlivě prozkoumejte, zda se na obrazovce nevyskytují neobvyklé jevy (čáry, rozmazání nebo zkreslení).
8. Po zobrazení poslední barevné obrazovky (červená) se počítač vypne.

i **POZNÁMKA:** Diagnostika před spuštěním Dell SupportAssist nejprve vyvolá test BIST displeje LCD a bude čekat, dokud uživatel nepotvrdí funkčnost displeje LCD.

Indikátory diagnostiky systému

Tato část popisuje indikátory diagnostiky systému XPS 13 9350.

Servisní kontrolka slouží k diagnostice systému a svítí oranžově nebo bíle. Servisní pracovník společnosti Dell používá strukturu blikání kontrolky k odstraňování problémů se zařízením.

Následující tabulka popisuje různé struktury blikání servisní kontrolky a s nimi související problémy.

Tabulka 44. Chybové kódy diagnostiky

Kódy diagnostických indikátorů	Popis problému
2, 1	Selhání procesoru
2, 2	Základní deska: selhání systému BIOS nebo paměti ROM (Read-Only Memory)
2, 3	Nezjištěna žádná paměť nebo RAM (Random-Access Memory)
2, 4	Selhání paměti nebo RAM (Random-Access Memory)
2, 5	Nainstalovaná neplatná paměť
2, 6	Chyba základní desky nebo čipové sady
2, 7	Selhání displeje – zpráva systému SBIOS
2, 8	Závada napájecí větve displeje
3, 2	Chyba PCI, grafické karty nebo čipu
3, 3	Bitová kopie pro obnovení systému nebyla nalezena.
3, 4	Bitová kopie pro obnovení systému byla nalezena, ale je neplatná.
3, 5	Chyba napájecí větve EC
3, 6	Neúplná aktualizace systému BIOS

Tabulka 44. Chybové kódy diagnostiky (pokračování)

Kódy diagnostických indikátorů	Popis problému
3, 7	Chyba rozhraní Management Engine (ME)

 **POZNÁMKA:** Chybový kód **35** indikuje chybu napájecí větve EC. K této chybě může dojít během testu POST (Power-On Self-Test). Kontaktujte [podporu společnosti Dell](#) a požádejte o pomoc.

Obnovení operačního systému

Jestliže se počítač ani opakovaných pokusech nemůže spustit do operačního systému, automaticky se spustí nástroj Dell SupportAssist OS Recovery.

Dell SupportAssist OS Recovery je samostatný nástroj předinstalovaný v počítačích Dell s operačním systémem Windows. Obsahuje nástroje pro diagnostiku a odstraňování problémů, k nimž může dojít předtím, než se počítač spustí do operačního systému. Umožňuje diagnostikovat problémy s hardwarem, opravit počítač, zálohovat soubory nebo obnovit počítač do továrního nastavení.

Nástroj lze také stáhnout z webové stránky podpory společnosti Dell při řešení problémů s počítačem v případě, že se nedaří spustit primární operační systém kvůli problémům se softwarem nebo hardwarem.

Více informací o nástroji Dell SupportAssist OS Recovery naleznete v uživatelské příručce *Dell SupportAssist OS Recovery User's Guide* v části [věnované nástrojům pro servis na stránkách podpory společnosti Dell](#). Klikněte na možnost **SupportAssist** a poté na možnost **SupportAssist OS Recovery**.

Hodiny reálného času (reset hodin RTC)

Funkce resetování hodin reálného času (RTC) umožňuje vám nebo servisnímu technikovi obnovit počítače Dell v situacích, kdy neproběhl test POST / chybí napájení / neproběhlo spuštění.

Spusťte reset RTC s vypnutým systémem, připojeným k napájení. Stiskněte vypínač na 25 sekund. Reset RTC se v počítači spustí po uvolnění vypínače.

Možnosti záložních médií a obnovy

Doporučuje se vytvořit jednotku pro obnovení, s níž lze vyřešit potíže a problémy, které se mohou v systému Windows objevit. Společnost Dell nabízí několik možností pro obnovení operačního systému Windows v počítačích Dell. Další informace naleznete v části [Možnosti záložních médií a obnovy systému Windows od společnosti Dell](#).

Vypnutí a zapnutí síťových zařízení

O této úloze

Pokud počítač nemá přístup k internetu kvůli problémům s připojením k síti, resetujte síťová zařízení provedením následujících kroků:

Kroky

1. Vypněte počítač.
2. Vypněte modem.
 **POZNÁMKA:** Někteří poskytovatelé internetových služeb (ISP) poskytují zařízení kombinující modem a směrovač.
3. Vypněte bezdrátový směrovač.
4. Počkejte 30 sekund.
5. Zapněte bezdrátový směrovač.
6. Zapněte modem.
7. Zapněte počítač.

Odstranění zbytkového náboje (úplný reset)

O této úloze

Zbytkový náboj je zbytková statická elektřina, která zůstává v počítači i po jeho vypnutí a vyjmutí baterie.

Z bezpečnostních důvodů a kvůli ochraně citlivých elektronických součástí počítače je třeba před demontáží nebo výměnou jakékoli součásti počítače odstranit statickou elektřinu.

Odstranění zbytkového náboje, známé také jako úplný reset, je rovněž běžný krok při odstraňování problémů, když se počítač nezapíná nebo nespouští do operačního systému.

Zbytkový náboj odstraníte následovně:

Kroky

1. Vypněte počítač.
2. Odpojte napájecí adaptér od počítače.
3. Sejměte spodní kryt.
4. Vyjměte baterii.



VÝSTRAHA: Baterie je díl FRU (jednotka vyměnitelná v terénu) a demontáž a montáž mohou provádět pouze autorizovaní servisní technici.

5. Stisknutím a podržením vypínače po dobu 20 sekund vybijte statickou elektřinu.
6. Nainstalujte baterii.
7. Nasaďte spodní kryt..
8. Připojte napájecí adaptér do počítače.
9. Zapněte počítač.





POZNÁMKA: Další informace o provedení úplného resetu naleznete na [webu podpory společnosti Dell](#). V liště nabídky na horní straně stránky vyberte možnost Podpora > Knihovna podpory. Do vyhledávacího pole na stránce Knihovna podpory vložte klíčové slovo, téma nebo modelové číslo. Po kliknutí nebo ťuknutí na ikonu vyhledávání se zobrazí odpovídající články.

Nápověda a kontakt na společnost Dell

Zdroje pro vyhledání nápovědy

Informace a nápovědu k produktům a službám Dell můžete získat v těchto zdrojích samoobslužné pomoci.

Tabulka 45. Zdroje pro vyhledání nápovědy

Zdroje pro vyhledání nápovědy	Umístění zdrojů
Informace o produktech a službách společnosti Dell	Stránky společnosti Dell
Aplikace My Dell	
Tipy	
Kontaktujte oddělení podpory	V hledání Windows zadejte text <code>Contact Support</code> a poté stiskněte klávesu Enter.
Nápověda k operačnímu systému online	Stránka podpory pro systém Windows Stránka podpory pro systém Linux
Přistupujte ke špičkovým řešením, diagnostice, ovladačům a souborům ke stažení a získajte více informací o počítači prostřednictvím videí, návodů a dokumentů.	Počítač Dell lze jedinečným způsobem identifikovat pomocí výrobního čísla nebo kódu Express Service Code. Podpůrné zdroje k tomuto tématu naleznete v sekci věnované výrobnímu číslu nebo kódu Express Service Code na stránce podpory společnosti Dell . Další informace o umístění výrobního čísla u vašeho počítače naleznete v části Vyhledání výrobního čísla u vašeho počítače .
Články znalostní báze Dell	<ol style="list-style-type: none"> 1. Přejděte na stránku podpory společnosti Dell. 2. V liště nabídky na horní straně stránky vyberte možnost Podpora > Knihovna podpory. 3. Do vyhledávacího pole na stránce Knihovna podpory vložte klíčové slovo, téma nebo modelové číslo. Po kliknutí nebo ťuknutí na ikonu vyhledávání se zobrazí odpovídající články.

Kontaktování společnosti Dell

Informace o kontaktování společnosti Dell ohledně prodeje, technické podpory a záležitostí týkajících se zákaznického servisu naleznete v [sekci Kontakt na podporu na stránce podpory společnosti Dell](#).

 **POZNÁMKA:** Dostupnost služeb se může lišit v závislosti na zemi nebo regionu a produktu.

 **POZNÁMKA:** Pokud nemáte aktivní internetové připojení, můžete najít kontaktní informace na nákupní faktuře, balicím seznamu, účtence nebo v katalogu produktů společnosti Dell.